



**SERVICE  
DEPARTEMENTAL  
D'INCENDIE ET DE  
SECOURS DU VAR**

**RECUEIL DES ACTES  
ADMINISTRATIFS**

**RAA / 2022-04**

**PUBLICATION DU 07 JUIN 2022**



# RECUEIL DES ACTES ADMINISTRATIFS

RAA / 2022-04

Publication du 07 juin 2022

## SOMMAIRE

### Délibérations

Numéro	Objet	Page
B22-13	Accueil des officiers du Service Départemental d'Incendie et de Secours de Seine et Marne (SDIS 77) au sein du Service Départemental d'Incendie et de Secours du Var (SDIS 83) dans le cadre du perfectionnement à la lutte contre les feux de forêts.	5
B22-14	Convention d'assistance mutuelle pour les secours sur l'île du Levant.	9
B22-15	Convention relative à l'entraide opérationnelle entre les services départementaux d'incendie et de secours des Alpes-Maritimes et du Var,	32
B22-16	Restitution de la parcelle CX25a à la commune de HYERES.	47
B22-17	Protocole entre le Service Département d'incendie et de Secours du Var (SDIS 83) et la Direction du Service de l'Energie Opérationnelle (SEO), de mise à disposition de matériels pétroliers d'avitaillement des hélicoptères sur la base HBE de Fréjus.	50
22-15	Approbation du Procès-Verbal de la séance du Bureau du Conseil d'Administration du Service Départemental d'Incendie et de Secours (CASDIS) du 09 février 2022.	51
22-16	Approbation du Procès-Verbal de la séance du Conseil d'Administration du Service Départemental d'Incendie et de Secours (CASDIS) du 09 février 2022.	57
22-17	Approbation du Procès-Verbal de la séance du Bureau du Conseil d'Administration du Service Départemental d'Incendie et de Secours (CASDIS) du 02 mai 2022.	76
22-18	Compte de gestion du comptable pour l'exercice 2021.	86
22-19	Compte Administratif de l'ordonnateur pour l'exercice 2021.	164
22-20	Admission en créance éteinte.	306
22-21	Reprise de provision pour litiges et contentieux, délibération n° 20-26 exercice 2020.	309
22-22	Programmes individualisés d'investissement – Millésimes 2006 à 2020 – Modifications.	311
22-23	Affectation du résultat cumulé de la section de fonctionnement.	315
22-24	Budget supplémentaire pour l'exercice 2022.	317
22-25	Marchés publics	391
22-26	Sorties d'actif - Réforme et don de matériel d'équipements de protection individuelle (EPI) incendie et matériel médical au profit de l'Ukraine.	488
22-27	Recrutement par le Service Départemental d'Incendie et de Secours du Var (SDIS83) d'un agent contractuel de catégorie A pour occuper l'emploi permanent d'Ingénieur territorial chargé des infrastructures systèmes, réseaux et télécoms – Article L332-8 2° du Code général de la fonction publique (contrat conclu pour répondre à des besoins permanents lorsque les besoins des services ou la nature des fonctions le justifient et sous réserve qu'aucun fonctionnaire n'ait pu être recruté)	494
22-28	Recrutement par le Service Départemental d'Incendie et de Secours du Var (SDIS83) d'un agent contractuel de catégorie A pour occuper l'emploi permanent d'Ingénieur territorial chef du service Informatique – Article L332-8 2° du Code général de la fonction publique (contrat conclu pour répondre à des besoins permanents lorsque les besoins des services ou la nature des fonctions le justifient et sous réserve qu'aucun fonctionnaire n'ait pu être recruté).	496
22-29	Autorisation d'ester (contentieux [REDACTED]).	498
22-30	Recrutement par contrat de sapeurs-pompiers volontaires pour assurer le remplacement temporaire de sapeurs-pompiers professionnels exerçant leurs fonctions à temps partiel ou indisponibles.	500
22-31	Régime indemnitaire des sapeurs-pompiers professionnels : IAT/IFTS suppression de la part variable liée à la formation.	503



22-32	Convention relative à la prise en charge et à l'acheminement de victimes vers une structure hospitalière par une association agréée de sécurité civile de type D (FFSS) dans le cadre du Dispositif Prévisionnel de Secours de grande envergure, mis en place à l'occasion du Grand Prix de France de Formule 1, organisé du 21 au 24 juillet 2022 sur le circuit Paul Ricard sur la commune du Castellet.	505
22-33	Création d'un comité social territorial et d'une formation spécialisée en matière de santé, de sécurité et de conditions de travail au sein du Service Départemental d'Incendie et de Secours du Var.	513
22-34	Création d'une Commission Consultative Paritaire (CCP) au sein du Service Départemental d'Incendie et de Secours du Var.	516
22-35	Création des Commissions Administratives Paritaires (CAP) des sapeurs-pompiers professionnels de catégorie A et B au sein du Service Départemental d'Incendie et de Secours du Var.	518
22-36	Autorisation d'ester (incendie [REDACTED] / appel ALLIANZ).	521
22-37	Rétrocession parcelle cadastrée section AP n°349 à la commune de POURRIERES	523
22-38	Période de récupération physiologique des sapeurs-pompiers volontaires.	525
22-39	Gestion des heures de dépassement du temps de travail des SPP et PATS faisant l'objet d'une compensation sous la forme d'heures de récupération.	528
22-40	Modification du règlement opérationnel du service d'incendie et de secours du Var (Art 16).	530
22-41	Modification de l'article 21 et de l'annexe 7 du règlement opérationnel du service d'incendie et de secours du Var (Les secours spécialisés).	532
22-42	Modification de l'arrêté portant organisation du corps départemental (Organisation du service départemental).	538
22-43	Plan d'action volontariat.	560
22-44	Recrutement par le Service Départemental d'Incendie et de Secours du Var (SDIS 83) de personnels administratifs, techniques et spécialisés contractuels pour occuper des emplois permanents de catégorie A et B de la filière administrative au sein du service « affaires générales » (futur service « administration générale ») et du service « juridique » ( <i>Article L332-8 2° du Code général de la fonction publique : contrat conclu pour répondre à des besoins permanents lorsque les besoins des services ou la nature des fonctions le justifient et sous réserve qu'aucun fonctionnaire n'ait pu être recruté</i> ).	585
22-45	Sorties d'actif - Réforme et aliénation de matériels.	588

## Arrêtés

Numéro	Objet	Page
669	Arrêté du 25/01/2022 portant tableau annuel d'avancement au grade de contrôleur général au titre de l'année 2022.	613
2705	Arrêté du 11/04/2022 portant tableau annuel d'avancement au grade d'adjudant au titre de l'année 2022.	614
2788	Arrêté du 13/04/2022 portant tableau annuel d'avancement au grade de lieutenant hors classe au titre de l'année 2022.	616
3178	Arrêté du 02/06/2022 portant tableau annuel d'avancement au grade d'adjoint administratif principal de 1 <sup>ère</sup> classe au titre de l'année 2022.	618
3179	Arrêté du 02/06/2022 portant tableau annuel d'avancement au grade d'adjoint technique principal de 1 <sup>ère</sup> classe au titre de l'année 2022.	620
3180	Arrêté du 02/06/2022 portant tableau annuel d'avancement au grade d'adjoint administratif principal de 2 <sup>ème</sup> classe au titre de l'année 2022.	621

# **DELIBERATIONS**





## Délibération n° B 22-13

Séance du Bureau du Conseil d'Administration : le 1<sup>er</sup> juin 2022

**OBJET** : Accueil des officiers du Service Départemental d'Incendie et de Secours de Seine et Marne (SDIS 77) au sein du Service Départemental d'Incendie et de Secours du Var (SDIS 83) dans le cadre du perfectionnement à la lutte contre les feux de forêts.

L'an deux mille vingt-deux et le premier juin à quatorze heures et quarante-cinq minutes, le bureau du conseil d'administration du service départemental d'incendie et de secours du Var s'est réuni s'est réuni à distance et en présentiel, à la DDSIS, 24 allée de Vaugrenier – ZAC des Ferrières à Le Muy, sous la présidence de Monsieur Dominique LAIN, Président du CASDIS.

Etaient présents :

Membres élus avec voix délibérative présents :

Françoise LEGRAIEN, Grégory LOEW, Philippe BARTHELEMY et Séverine VINCENDEAU.

Membres excusés :

### LE BUREAU DU CONSEIL D'ADMINISTRATION,

Vu le projet de délibération n°B22-13 en date du 1<sup>er</sup> juin 2022,

#### Exposé des motifs

Le Service Départemental d'Incendie et de Secours de Seine et Marne (SDIS 77) sollicite le Service Départemental d'Incendie et de Secours du Var (SDIS 83) pour disposer d'un perfectionnement dans le cadre de la lutte contre les feux de forêts au profit de ses officiers chefs de groupes (FDF3) et chefs de colonnes (FDF4). Ce développement de compétences s'effectuera au travers d'une immersion au sein du SDIS 83. Celle-ci vise à présenter aux personnels du SDIS 77 (CODIS, DIP, PC, etc.), le dispositif de lutte contre les feux de forêts mis en place au sein du SDIS 83.

Chaque officier du SDIS 77 sera accueilli pour une durée de 5 jours.

Le SDIS 77 prendra à sa charge conformément aux tarifs en vigueur fixés : les frais de transport jusqu'au lieu d'accueil du SDIS 83, les frais de restauration (petit déjeuner, déjeuner et dîner) et les frais d'hébergement.

Il convient d'établir une convention entre le SDIS 77 et le SDIS 83, pour établir les modalités d'accueil, de prise en charge financière et de responsabilité. La présente convention est valable pour la durée d'accueil des officiers du SDIS 77 au sein du SDIS 83.

Considérant l'exposé des motifs,

Et après en avoir délibéré,

#### DECIDE

- **D'APPROUVER** le projet de convention relatif à l'accueil des officiers du SDIS 77 au sein du SDIS 83 dans le cadre du perfectionnement à la lutte contre les feux de forêts, joint en annexe de la présente délibération,
- **D'AUTORISER** le Président du Conseil d'Administration du SDIS du Var à signer la convention précitée,
- **DE DIRE** que le Président du conseil d'administration du SDIS du Var pourra, conformément à l'article L.1424-33 du code général des collectivités territoriales (CGCT), déléguer sa signature pour les actes relatifs à l'exécution de cette convention, dans le cadre de ses pouvoirs propres d'exécution des délibérations tels que prévus à l'article L.1424-30 du code général des collectivités Territoriales.

Adopté à l'unanimité

Signé par : Dominique LAIN

Date : 02/06/2022

Qualité : Président CA -Marchés et engagements

Conformément à l'article R421-1 du code de la justice administrative, le Tribunal administratif de Toulon peut être saisi par voie de recours formé contre la présente décision dans un délai de deux mois, à compter de sa notification, à l'adresse suivante : 5 Rue Racine, 83000 TOULON.

Le tribunal administratif de Toulon peut aussi être saisi par l'application informatique « Télécours citoyens » accessible par le site internet [www.telerecours.fr](http://www.telerecours.fr).



Envoyé en préfecture le 02/06/2022  
Reçu en préfecture le 02/06/2022  
Affiché le  
ID : 083-288300403-20220602-B22\_13-DE



Convention de partenariat entre

Le Service Départemental d'Incendie et de Secours de Seine-et-Marne

et

Le Service Départemental d'Incendie et de Secours du VAR

**Portant sur l'accueil des officiers du SDIS 77 au sein du SDIS 83 dans le cadre du perfectionnement à la lutte contre les feux de forêts.**

Entre

Le SERVICE DEPARTEMENTAL D'INCENDIE ET DE SECOURS DE SEINE-ET-MARNE, dont le siège se situe au 56, avenue de Corbeil – BP 70109 – 77001 MELUN CEDEX, représenté par Madame Isoline GARREAU, en sa qualité de présidente du Conseil d'administration du SDIS 77, dûment habilitée à l'effet des présentes,

Désigné ci-après par « le SDIS 77 »,

et

Le SERVICE DEPARTEMENTAL D'INCENDIE ET DE SECOURS DU VAR, dont le siège se situe au 24, allée de Vaugrenier, Zac des Ferrières – CS 20050, 83490 LE MUY, représenté par Monsieur Dominique LAIN, en sa qualité de président du Conseil d'administration du SDIS 83, dûment habilité à l'effet des présentes par délibération Bureau du Conseil d'Administration du SDIS du Var n° xxx du XX/XX/XXXX.

Désigné ci-après par « le SDIS 83 »,

Collectivement désignés « les parties ».

Il est convenu ce qui suit :

### **Article 1 – Objet de la convention**

La présente convention a pour objet d'arrêter les obligations des deux parties pour la mise en place d'une collaboration, dans le cadre du perfectionnement à la lutte contre les feux de forêt au profit d'officiers du SDIS 77.

### **Article 2 – Modalités**

Le SDIS 77 sollicite le SDIS 83 pour disposer d'un perfectionnement dans le cadre de la lutte contre les feux de forêt au profit de ses officiers FDF 3 et FDF4. Ce développement de compétences s'effectue au travers d'une immersion au sein du SDIS 83. Celle-ci vise à présenter le dispositif de lutte contre les feux de forêt du département d'accueil (CODIS, DIP, PC, ...).

Chaque officier du SDIS 77 sera accueilli pour une durée de 5 jours du lundi au vendredi, avec une arrivée le dimanche soir précédent. Le SDIS 83 se charge d'organiser l'hébergement, dont les frais restent à la charge du SDIS 77.

Dans ce cadre, le SDIS 83 établira un programme en fonction de son organisation pour permettre aux officiers du SDIS 77 de compléter leurs connaissances et compétences dans le domaine de la lutte



contre les feux de forêt. Ces officiers pourront être engagés sur opération dans le cadre de doublure avec un officier du SDIS 83.

Le SDIS 77 prendra à sa charge :

- les frais de transport jusqu'au lieu d'accueil du SDIS 83,
- les frais de restauration (petit déjeuner, déjeuner et dîner),
- les frais d'hébergement.

Les officiers du SDIS 77 seront dotés de leurs EPI et d'un véhicule. Ils respecteront les règlements du SDIS 83 (règlement opérationnel, intérieur et de formation).

Le SDIS 77 fournira le certificat médical d'aptitude et les diplômes GOC3/4 et FDF3/4 des officiers accueillis.

La rémunération des officiers accueillis reste à la charge du SDIS 77.

### **Article 3 – Assurance**

Le SDIS de Seine-et-Marne et du Var sont chacun titulaires d'un contrat d'assurance qui garantit la responsabilité civile qui peuvent leur incomber de leur fait ou de leurs préposés. Pour la durée de la convention, les personnels (pour l'application de cette convention) restent exclusivement couverts par leur employeur pour les accidents et dommages leur survenant et ceux qu'ils causeraient à un tiers.

### **Article 4 – Désistement ou changement**

Chaque service s'engage à informer dans les meilleurs délais l'autre service partenaire de tout désistement ou changement dans l'organisation de la collaboration.

L'évolution des conditions sanitaires liées à l'épidémie de COVID peut conduire à l'annulation de ce perfectionnement, les deux parties seront alors libérées de toutes obligations de l'une envers l'autre.

### **Article 5 – Résiliation anticipée de la convention**

Chaque service peut mettre fin à tout moment à la présente convention pour un motif d'intérêt général, sans préavis, par courrier recommandé avec accusé réception et sans que l'autre partie ne puisse réclamer de dommages-intérêts en résultant.

### **Article 6 – Litige**

En cas de litige né de l'exécution de la convention, le Tribunal Administratif de Toulon ne pourra être saisi qu'à l'issue d'une procédure tendant à un règlement amiable du litige.

### **Article 7- Entrée en vigueur, durée de la convention, modification**

Les parties conviennent expressément que la présente convention est valable pour la durée d'accueil des officiers du SDIS 77 au sein du SDIS 83 s'étalant sur la période du 13 juin au 23 septembre 2022.

Elle peut être modifiée après accord entre les deux parties signataires sous forme d'avenant écrit, signé et notifié.

La présente convention comporte 3 pages.

Rédigée en deux exemplaires originaux.

Un exemplaire est remis à chacune des parties.

Fait à Melun, le

Pour le SDIS 77

La Présidente du Conseil d'administration

Isoline GARREAU

Pour le SDIS 83

Le président du conseil d'administration

Dominique LAIN





## Délibération n° B 22-14

**Séance du Bureau du Conseil d'Administration : le 1<sup>er</sup> juin 2022**

**OBJET : Convention d'assistance mutuelle pour les secours sur l'île du Levant.**

L'an deux mille vingt-deux et le premier juin à quatorze heures et quarante-cinq minutes, le bureau du conseil d'administration du service départemental d'incendie et de secours du Var s'est réuni s'est réuni à distance et en présentiel, à la DDSIS, 24 allée de Vaugrenier – ZAC des Ferrières à Le Muy, sous la présidence de Monsieur Dominique LAIN, Président du CASDIS.

Etaient présents :

Membres élus avec voix délibérative présents :

Françoise LEGRAIEN, Grégory LOEW, Philippe BARTHELEMY et Séverine VINCENDEAU.

Membres excusés :

### **LE BUREAU DU CONSEIL D'ADMINISTRATION,**

Vu le projet de délibération n°B22-14 en date du 1<sup>er</sup> juin 2022,

#### **Exposé des motifs**

L'île du Levant est située sur le territoire de la commune d'Hyères et elle est partagée entre le domaine militaire utilisé par la Direction Générale de l'Armement Essais de Missiles (DGA EM) et le domaine civil.

L'insularité, l'isolement de la population résidente qui en résulte, l'absence de centre de secours des pompiers du Var sur l'île et la présence d'un centre secours des Marins Pompiers sur le domaine militaire, rendent nécessaire une organisation spécifique des secours sur cette île.

Le projet de convention prévoit l'assistance mutuelle entre les parties en cas d'opération de secours sur l'île du Levant et les modalités de mise en œuvre des moyens de secours, qu'il s'agisse du domaine civil ou militaire.

En cas d'opération de secours survenant sur le domaine civil et militaire, la DGA EM s'engage à mettre en œuvre les moyens de secours dont elle dispose, en vue d'intervenir dans le cadre d'évacuations sanitaires, d'assistance médicale à personnes, de lutte contre l'incendie ou d'opérations diverses, à la place des sapeurs-pompiers du Var.

En contrepartie, lorsque les moyens dont dispose la DGA EM s'avèrent insuffisants afin de lutter plus efficacement contre les sinistres, le SDIS du Var s'engage à mettre en œuvre, en renfort des moyens de la DGA EM, les moyens adaptés en personnels et en matériels dont il dispose.

Compte tenu de leur caractère de service public, les interventions menées par DGA EM ou le SDIS 83 sont effectuées à titre non onéreux. Néanmoins, dans le cadre des missions effectuées par DGA EM sur le territoire communal, le SDIS 83 remplace les produits consommables de lutte et les matériels sanitaires utilisés au profit du SDIS 83 par les personnels de DGA EM.

Cette assistance mutuelle intervient pour toutes les opérations de secours.

NB : La convention annexée à la délibération N°B22-03 du 09 février 2022 est remplacée par la présente en raison d'un changement de signataire pour DGA-EM.

Considérant l'exposé des motifs,  
Et après en avoir délibéré,

#### **DECIDE**

- **D'APPROUVER** le projet de convention d'assistance mutuelle pour les secours sur l'île du Levant entre la Direction générale de l'armement, la commune de Hyères et le SDIS figurant en annexe,
- **D'AUTORISER** Monsieur le Président à signer la convention jointe et tout document nécessaire à son exécution,

Envoyé en préfecture le 02/06/2022

Reçu en préfecture le 02/06/2022

Affiché le

SLO

ID : 083-288300403-20220602-B22\_14-DE tivities

• **DE DIRE** que le Président pourra, conformément à l'article L.1421-1 du Code des collectivités territoriales (CGCT), déléguer sa signature pour les actes relatifs à l'exécution de cette convention, dans le cadre de ses pouvoirs propres d'exécution des délibérations tels que prévus à l'article L.1424-30 du CGCT.

Adopté à l'unanimité

Signé par : Dominique LAIN  
Date : 02/06/2022  
Qualité : Président CA -Marchés et engagements



*Conformément à l'article R421-1 du code de la justice administrative, le Tribunal administratif de Toulon peut être saisi par voie de recours formé contre la présente décision dans un délai de deux mois, à compter de sa notification, à l'adresse suivante : 5 Rue Racine, 83000 TOULON.  
Le tribunal administratif de Toulon peut aussi être saisi par l'application informatique « Télérecours citoyens » accessible par le site internet [www.telerecours.fr](http://www.telerecours.fr).*





# CONVENTION D'ASSISTANCE MUTUELLE POUR LES SECOURS SUR L'ÎLE DU LEVANT

N°2022/01



**Entre les soussignés :**

Monsieur Evence Richard, Préfet du département du Var, Préfecture du Var, Boulevard du 112<sup>ème</sup> régiment d'Infanterie 83070 Toulon

D'une part

Monsieur Dominique LAIN, Président du Conseil d'Administration du Service Départemental d'Incendie et de Secours du Var, représentant le Service Départemental d'Incendie et de Secours du Var, sis 24 Allée de Vaugrenier, ZAC Les Ferrières, CS20050, 83490 LE MUY Ci-après dénommé « SDIS 83 »,

Et

Monsieur le Maire Jean-Pierre GIRAN, représentant la commune d'Hyères-les-Palmiers, premier vice-président de la métropole Toulon Provence Méditerranée, Ci-après dénommé « la ville d'Hyères »,

D'autre part

Et

Madame l'Ingénieur Général de l'Armement Corinne LOPEZ, directrice de DGA Essais de Missiles,

Représentant, ensemble, la Direction Générale de l'Armement, Ci-après dénommée « DGA EM »,

D'autre part

**Ensemble conjointement désignés « les Parties »,**



**Vu** le code général des collectivités territoriales ;

**Vu** le code pénal, notamment ses articles 413-9, 413-11 et 413-12 ;

**Vu** l'arrêté interministériel du 21 juin 1985 modifié portant application de l'article 4 du décret n° 83-927 ;

**Vu** l'arrêté de monsieur le Préfet du Var portant règlement opérationnel des services d'incendie et de secours du Var du 02 avril 2019 ;

**Vu** l'instruction interministérielle n°1300/SGDN/PSE/PSD sur la protection du secret de la défense nationale approuvée par l'arrêté du 9 août 2021;

**Vu** l'instruction n°900/ARM/CAB/NP sur la protection du secret et des informations diffusion restreinte et sensibles approuvée par l'arrêté du 15 mars 2021;

**Vu** l'instruction n° 82/DEF/DGA/DT/DGA\_ESSAIS DE MISSILES du 17 mai 2016 relative aux missions et à l'organisation de la direction générale de l'armement Essais de missiles ;

Il a été convenu ce qui suit :

Préambule :

Considérant que l'île du Levant est située sur le territoire de la commune d'Hyères et qu'elle est partagée entre le domaine militaire utilisé par DGA Essais de missiles (« DGA EM ») et le domaine civil. Que par ailleurs, l'insularité et l'isolement de la population résidente qui en résulte rendent nécessaire une organisation spécifique des secours sur cette île.

### **Article PREMIER**

#### NATURE DE LA CONVENTION

Les Parties conviennent d'une assistance mutuelle en cas d'opération de secours sur l'île du Levant, qu'il s'agisse du domaine militaire ou du domaine civil.

### **Article DEUX**

#### OBJET DE LA CONVENTION

En cas d'opération de secours survenant sur le domaine civil, DGA EM s'engage à mettre en œuvre les moyens de secours dont elle dispose, en vue d'intervenir dans le cadre d'évacuations sanitaires, d'assistance médicale à personnes, de lutte contre l'incendie ou d'opérations diverses.

En contrepartie, afin de lutter plus efficacement contre les sinistres lorsque les moyens dont dispose DGA EM s'avèrent insuffisants, le SDIS 83 s'engage à mettre en œuvre sur l'île du Levant les moyens adaptés en personnels et en matériels dont il dispose.

### **Article TROIS**

#### MODALITES PRATIQUES

#### 3.1 Information mutuelle

DGA EM et le SDIS 83 s'engagent à s'informer mutuellement et réciproquement des demandes de secours reçues par l'une des Parties.

#### 3.2 Demande de concours ponctuel et renfort estival

##### 3.2.1 Demande de concours ponctuel :

Dès lors qu'une demande d'intervention, de concours, d'assistance ou de renfort est exprimée par l'une des Parties, DGA EM d'une part et le SDIS 83 d'autre part s'engagent, chacun pour ce qui les concerne, à y répondre favorablement, selon la disponibilité de leurs moyens et de leurs ressources.

Cette demande doit nécessairement qualifier de manière exacte le sinistre afin de renseigner chacune des Parties sur la nature et le volume des moyens à mettre en œuvre.

##### 3.2.2 Renfort estival :

Par ailleurs, la période estivale étant marquée par une multiplication importante de la population sur la partie civile de l'île du Levant, le SDIS 83, lorsqu'il dispose de la ressource humaine, peut durant la période du 01 juillet au 31 août, anticiper un renfort ponctuel de 2 sapeurs-pompier.

DGA EM prendra en charge l'hébergement de ces renforts ainsi que leurs frais de restauration.

Lorsque le SDIS 83 ne dispose pas de la ressource, une demande de concours zonal sera formulée auprès de l'EMIZ par les services de la préfecture du Var.

### 3.3 Nature et volume des moyens mis en œuvre

DGA EM et le SDIS 83 mettent en œuvre des moyens en personnel et en matériel pour réaliser l'intervention. Le volume et la nature des moyens mis en œuvre sont proportionnels et adaptés à la nature et à la gravité du sinistre justifiant l'intervention. Cette décision reste du ressort exclusif de l'organisme sollicité sans que l'autorité ayant émis la demande ne puisse s'y opposer.

#### 3.3.1 Matériels de transmission :

Pour permettre l'interconnexion des éléments de DGA EM et du SDIS 83, il est nécessaire, dans le cadre de la présente Convention, de mettre à la disposition de DGA EM six terminaux « Antarès » ainsi que deux postes portatifs analogiques avec chargeur et batterie dont les caractéristiques techniques sont détaillées en Annexe I, selon les modalités prévues par la convention nationale, sous l'autorité du Préfet du Var.

L'emploi de ces terminaux sera réalisé conformément aux Ordres de service spécifiques du SDIS 83, lesquels figurent dans le recueil de documentation opérationnelle évoqué à l'article 10 de la présente convention et fournit par le SDIS 83.

DGA EM s'engage à présenter les moyens de transmission mis à sa disposition à chaque demande du service transmission du SDIS 83 pour toutes les actions de réparation et de mise à jour des clefs de maintenance.

#### 3.3.2 Véhicules et matériels :

Par ailleurs, DGA EM s'engage à mettre à la disposition des personnels du SDIS 83 envoyés en renfort l'ensemble des matériels nécessaires à la bonne exécution de la mission qui leur est confiée, et ce dans la limite des matériels et équipements identifiés en Annexe II.

A ce titre, le matériel et les équipements mis à disposition du personnel du SDIS 83 sont réputés adaptés à la nature du sinistre et compatibles avec les modes opératoires et les qualifications des personnels du SDIS 83.

Ils sont dotés des équipements de sécurité individuelle et collective équivalents à ceux du SDIS 83.

Dans cette optique, DGA EM s'engage à informer le SDIS 83 de toute modification ou indisponibilité de son parc de véhicules ou de son matériel dont la liste est précisée en Annexe II.

#### 3.3.3 Logistique :

De même, le cas échéant, DGA EM assure la fourniture d'eau, de vivres et le prêt d'une salle de repos pour le personnel intervenant sur un sinistre touchant ses installations. Dans le cas d'un sinistre survenant sur le domaine civil, l'article 40 du règlement opérationnel du SDIS du Var s'applique.

### 3.4 Accès des organismes de secours civils aux installations de la Base Principale du Levant.



La position géographique, l'isolement et l'insularité qui caractérisent l'île du Levant imposent une anticipation et une réactivité importante ainsi qu'un acheminement rapide des moyens de secours du continent vers l'île.

En conséquence, en cas d'intervention nécessitant l'accès des organismes de secours civils aux installations de la Base Principale du Levant (« BPL »), DGA EM met à disposition du SDIS 83, le cas échéant et selon disponibilités opérationnelles :

- Le CTS Gapeau amarré à Port Pothuau (Salins d'Hyères) pour les liaisons logistiques,
- Une zone de poser aérien (Dz), dite « piste Avia », sans assistance particulière en ce qui concerne le guidage ou la sécurité de l'aéronef. Ce dernier faisant sienne l'obtention de l'autorisation de pénétration en zone aérienne réglementée P63,
- Un accès maritime : zone d'amarrage et de débarquement de Port-Avis.

Lorsque les moyens de transport de DGA EM ne sont pas disponibles, le SDIS 83 s'engage à utiliser tous moyens adaptés afin d'assurer l'acheminement de ses moyens sur l'île du Levant en application du plan d'acheminement des renforts terrestres sur les îles de la commune de Hyères.

Par ailleurs, DGA EM autorise l'accès, le transit et assure le guidage des moyens de transport terrestre et en personnel des organismes de secours sur l'île.

A cet effet et suivant le cas, les organismes en charge des secours civils contactent le service de permanence de la BPL (PC SECURITE : 04.94.64.55.50 ou le Chef de garde des Marins Pompiers : 06.07.17.06.14 ou l'Adjoint Permanence Sécurité (« APS ») : 06.07.61.39.55) et lui communiquent les éléments suivants :

- Concernant les moyens nautiques de DGA EM : le nombre de sapeurs-pompiers, le type et le nombre de véhicules ou de matériels à transporter ;
- Concernant la zone de poser : la demande de pénétration en P63 (délivrée par le Cadre de Permanence Opération : 04.94.64.55.09 ou l'APS en Heures Non Ouvrables), le type et l'immatriculation de l'appareil réalisant l'intervention, la composition de l'équipage et l'heure approximative de poser ;
- Concernant l'accès maritime : le type et l'immatriculation de la vedette, la composition de l'équipage et l'heure approximative d'accostage ;
- Concernant les moyens en personnel : l'heure d'ouverture des accès demandée et la composition de l'équipe d'intervention.

### 3.5 Entretien du domaine civil

La Mairie d'Hyères s'engage, au titre de la présente Convention et afin de faciliter les déplacements des secours dans la partie civile de l'île du Levant, à effectuer un entretien régulier du domaine civil qui relève de sa compétence, en débroussaillant les accès, en entretenant les routes et chemins et en revoyant régulièrement la signalisation.

Dans le même esprit, la Mairie d'Hyères s'engage à mettre en place, dans la partie du domaine civil qui relève de sa compétence, une numérotation des bâtiments ainsi qu'une dénomination des rues et ce, afin de permettre aux services de secours, d'une part, de mieux se repérer ainsi qu'aux habitants et touristes, d'autre part, de donner de meilleures indications de localisation aux secours en cas de survenance d'un sinistre.

Pour ce qui concerne le domaine civil privé, la mairie de Hyères s'engage à rappeler à l'association gestionnaire du domaine HELIOPOLIS, le cadre réglementaire pour que soient réalisées les actions définies ci-dessus et qui ne peuvent relever de la compétence de la commune.

Concernant les appels passés vers les services de secours, il sera rappelé aux habitants d'Héliopolis que ces derniers doivent se faire via les numéros d'urgence classiques (18, 112 ou 115) et non sur les téléphones d'astreintes des marins-pompiers de DGA EM.

Les Parties à la présente Convention s'engagent, durant la période de validité de la présente convention, ensemble et avec les partenaires concernés :

- à organiser un point de situation annuel sur les plans du domaine civil,
- à travailler les axes d'amélioration concernant la DECI du domaine civil,
- à travailler les axes d'amélioration concernant l'éclairage public du domaine civil.

Par ailleurs, la Mairie d'Hyères s'engage à mettre en place une cellule de conservation pour un corps non loin du port dans le cas où il y aurait un temps d'attente avant son acheminement sur le continent via un transport maritime.

Enfin, tous les procès-verbaux des commissions de sécurité des Etablissements Recevant du Public (« ERP ») devront être transmis à la DGA EM. Les Marins-Pompiers de la DGA EM seront invités à participer à chaque visite, périodique ou d'ouverture, d'un ERP.

### 3.6 Direction et Commandement des opérations de secours

L'adjoint au directeur de DGA EM, Chef du Site Méditerranée exerce les fonctions de Directeur des Opérations Internes (DOI) sur sa zone de compétence.

Le Maire ou le Préfet du Var assurent quant à eux la responsabilité de Directeur des Opérations de Secours (DOS).

Par défaut, le Commandant des Opérations de Secours (COS) est désigné parmi le personnel des Marins-Pompiers présent sur place et disposant des qualifications requises pour l'exercice de cette fonction jusqu'à l'arrivée des renforts du SDIS 83.

En outre, dès l'arrivée du SDIS 83 sur place, le COS sera confié aux sapeurs-pompiers dans le respect des articles 27 à 30 de la section 4 du règlement opérationnel du SDIS 83.

## **Article QUATRE EXERCICES**

Les Parties s'accordent pour que la mise en œuvre des moyens et des procédures définis par la présente Convention fasse l'objet d'exercices réguliers. A ce titre, DGA EM et le SDIS 83 s'engagent à ce que soit organisé un exercice majeur tous les deux ans et un exercice dit de « cadres » chaque année à l'initiative de l'une ou l'autre des Parties.

## **Article CINQ**

## RECONNAISSANCE

Les Parties déclarent formellement être d'accord sur la nature et l'objet de la Convention ainsi que sur ses modalités pratiques d'application telles qu'ils sont exposés aux articles UN, DEUX et TROIS de la présente Convention.

### **Article SIX** PROTECTION DU SECRET DE LA DEFENSE NATIONALE

Les prises de vue photographiques sont interdites sur le site de la BPL sauf accord de l'officier de sécurité de défense du site.

L'usage des postes émetteurs récepteurs et téléphones cellulaires doit être limité à l'organisation des secours pour éviter tous risques de perturbations électromagnétiques.

La divulgation, même partielle, de tous renseignements d'ordre militaire quels qu'ils soient, qui pourraient être recueillis par un personnel extérieur à la DGA à l'occasion de son intervention sur le site militaire est rigoureusement interdite et susceptible de tomber sous le coup de l'article 413-10 du Code pénal.

Dans le cadre des actions de formation, d'exercice, de reconnaissance et de manœuvre, les personnels du SDIS 83 s'engagent par écrit à respecter la protection du secret de la défense nationale. L'officier responsable de l'action remettra l'ensemble des engagements de responsabilité dont le modèle est joint en Annexe III à l'officier de sécurité de DGA EM site Méditerranée.

### **Article SEPT** DEPENSES ET RECOUVREMENT

Conformément aux termes de l'article DEUX et compte tenu de leur caractère de service public, les interventions menées par DGA EM ou le SDIS 83 sont effectuées à titre non onéreux. Néanmoins, dans le cadre des missions effectuées par DGA EM sur le territoire communal, le SDIS 83 remplace les produits consommables de lutte et les matériels sanitaires, y compris l'oxygène, utilisés au profit du SDIS 83 par les personnels de DGA EM sur transmission de la fiche bilan (Annexe IV), ainsi que les produits de nettoyage et consommables utilisés dans le cadre du protocole de désinfection de la cellule du VSAV.

Les feuilles de commandes respectives signées par le responsable doivent être transmises aux services concernés par mail. La demande de remplacement des kits pharmaceutiques doit être accompagnée de la fiche bilan.

La livraison de la commande s'effectuera au CSP Hyères dans une caisse nominative.

### **Article HUIT** CESSATION DE LA PRESTATION

Compte tenu de la mission principale des Marins-Pompiers sur le secteur militaire de l'île du Levant, DGA EM se réserve formellement la faculté de suspendre, limiter, annuler ou interrompre tout ou partie de son assistance sur le domaine civil, sans que cela puisse ouvrir droit à un recours ou une indemnité quelconque au profit des bénéficiaires. Dans ce cas, le CODIS 83 en sera immédiatement informé.

De la même façon, les Marins-Pompiers de DGA EM se réservent le droit de ne pas intervenir ou de suspendre leur intervention en cas de danger avéré, Dans ce cas, les consignes opérationnelles du SDIS 83 définies par Ordre de Service spécifique s'applique.

## **Article NEUF** **COUVERTURE DES RISQUES – REGLEMENT DES DOMMAGES**

En ce qui concerne l'intervention des moyens de secours de DGA EM sur le domaine civil, le SDIS 83 doit, préalablement à l'accomplissement de toute prestation énumérée à l'article DEUX de la présente Convention, justifier de la couverture des risques et des dommages par la production d'une attestation d'assurance répondant aux conditions définies par l'arrêté interministériel du 21 juin 1985 susvisé, pour la durée de la convention.

L'attestation d'assurance doit notamment stipuler, d'une part, que la garantie joue non seulement au profit du souscripteur du contrat mais également en faveur du ministère des Armées dans le cas où la responsabilité de ce dernier viendrait à être recherchée et, d'autre part, que les Parties demeurent tiers entre elles.

La garantie doit être souscrite pour une somme minimale de 3 000 000 (trois millions) euros pour les dommages corporels et de 450 000 (quatre cents cinquante mille) euros pour les dommages matériels et immatériels.

Cette attestation d'assurance sera adressée à DGA Essais de missiles – site Méditerranée après signature par l'ensemble des Parties. A défaut, la prestation ne pourra avoir lieu.

Dans le cadre de l'exécution de la présente Convention et conformément à l'arrêté interministériel du 21 juin 1985 cité en référence, le SDIS83 s'engage à souscrire une assurance couvrant :

1. Les dommages matériels, corporels et immatériels résultant des accidents causés aux tiers par le personnel ou le matériel des Armées dans le cadre de l'exécution de la présente Convention, y compris dans l'hypothèse où la responsabilité de l'Etat viendrait à être directement recherchée ;
  - les préjudices pouvant résulter pour l'Etat des dommages de toutes natures susceptibles d'être subis par le personnel ou le matériel des Armées ;
2. Les frais liés à toute action en justice intentée contre l'Etat pour des faits dommageables imputables au personnel ou au matériel des Armées.

En ce qui concerne les interventions que le SDIS 83 peut être amené à réaliser sur le domaine militaire de l'île du Levant, outre les assurances souscrites par le SDIS 83 destinées à couvrir les dommages causés ou subis par son personnel dans le cadre de son activité professionnelle, DGA EM s'engage à répondre des dommages susceptibles d'être causés à des tiers par le personnel du SDIS 83 ou le matériel mis à sa disposition à l'occasion de l'exécution de la présente Convention.



Dans le cadre de l'article TROIS paragraphe 3.3.1 et en cas de perte ou de vol de ces matériels, DGA EM s'engage à les remplacer à ses frais sur présentation d'un titre de recette établi à la valeur à neuf de l'année en cours au profit du SDIS 83.

Les Parties s'engagent à régler à l'amiable les différends qui pourraient naître à l'occasion de l'exécution de la présente Convention. A défaut d'accord amiable, ces différends seront portés devant la juridiction administrative compétente.

## **Article DIX**

### **COMPTE-RENDU D'INTERVENTION ET DOCUMENTATIONS OPERATIONNELLES**

#### **10.1 Compte rendu d'intervention :**

Pour chaque intervention menée par le personnel Marins-Pompiers de la Base Principale du Levant sur le domaine civil, un compte rendu radio sera transmis au CODIS, puis un compte-rendu d'intervention et une fiche bilan, lorsqu'il s'agit d'une opération de secours à personne, seront rédigés et transmis par message électronique dans les 24 heures à l'autorité militaire de DGA EM et au centre de secours principal de Hyères qui en assurera la saisie informatique et l'archivage. Les modèles de ces documents sont joints en annexes IV et V.

Les Marins-Pompiers transmettront, par messagerie électronique, au CODIS 83 pour action, au Groupement Territorial Centre et au CIS Hyères en copie, un bulletin de renseignement conforme à l'Annexe VI. Ce bulletin sera mensuel en période hivernale et journalier en période estivale (du 1<sup>er</sup> juillet au 31 août). Il ne concernera que les interventions réalisées sur la partie civile de l'île du Levant.

#### **10.2 Application de la documentation opérationnelle du SDIS 83 :**

Lors de l'activité opérationnelle au profit du SDIS 83, le personnel engagé doit observer les règles, les principes et les procédures spécifiées dans les ordres de service du DDSIS, en application du paragraphe 3.2.1.

Pour ce faire, un recueil des documents opérationnels est remis au chef de l'unité. Cette documentation est tenue à jour régulièrement. Des points de situation seront effectués sur demande de l'une ou l'autre des parties.

## **Article ONZE**

### **AVIS A DONNER EN CAS D'EVENEMENTS GRAVES**

Les Parties s'entendent pour aviser dans les plus brefs délais le CODIS 83 (tél: 04 94 39 41 18) d'une part, pour DGA EM, le Chef de Site en Heures Ouvrables (tél: 06.43.05.17.61), ou l'Officier d'Astreinte (OA) en Heures Non Ouvrables (tél: 06 07 94 34 98) et la brigade de gendarmerie de l'Armement (tél: 06 07 94 35 03) d'autre part en cas d'événement grave, de perte ou d'avarie durant les opérations de secours.

## **Article DOUZE**

### **DUREE – MODIFICATION - RESILIATION**

La présente Convention annule et remplace la convention 26/2013 DGA EM/M du 13 août 2013.

Elle est conclue pour une durée d'un an à compter de sa signature par les Parties, renouvelable par tacite reconduction dans la limite de cinq années consécutives.

Toute modification à la présente Convention doit être demandée par l'une des Parties au plus tard trois mois avant l'échéance annuelle et faire l'objet d'un avenant notifié par courrier recommandé avec accusé de réception.

En ce qui concerne les annexes celles-ci pourront être modifiées, sans nécessité de rédaction d'avenant. Les modifications seront apportées par courrier entre les parties.

Chaque Partie peut résilier la présente convention de plein droit, à tout moment et pour tout motif, par lettre recommandée avec accusé de réception en respectant un préavis de trois mois. La résiliation par l'une des deux parties de la convention n'ouvre droit à aucune indemnité.

Convention entre la Préfecture du Var, la Direction Générale de l'Armement Méditerranée, la Mairie de la ville d'Hyères-les-Palmiers et le Service Départemental d'Incendie et de Secours du Var

Envoyé en préfecture le 02/06/2022  
Reçu en préfecture le 02/06/2022  
Affiché le  
Essais de Missiles site de SLO  
Service Départemental d'Incendie et de Secours  
ID : 083-288300403-20220602-B22\_14-DE

Fait en 4 exemplaires originaux,

PREFECTURE DU VAR :

Le Préfet du Var, Préfecture du Var, Boulevard du 112<sup>ième</sup> régiment d'Infanterie 83070  
Toulon  
A Toulon le  
Lu et approuvé,

SDIS 83 :

Le Président du Conseil d'Administration du Service Départemental d'Incendie et de  
Secours du Var  
A Le Muy, le  
Lu et approuvé,

La commune d'Hyères :

Le Maire d'Hyères-les-Palmiers  
A Hyères, le  
Lu et approuvé,

La directrice de DGA Essais de Missiles

A Toulon, le  
Lu et approuvé,

## ANNEXE I

### MISE A DISPOSITION DE POSTES ET DE TERMINAUX RADIO



MINISTÈRE DE L'INTÉRIEUR

#### SOUS L'AUTORITE DE MONSIEUR LE PREFET

Entre

Le service prêteur Service Départemental d'Incendie et de Secours du Var,  
Représenté par la présidente du CASDIS.

Et

Le bénéficiaire DGA Essai de missiles,  
Représenté par , l'Ingénieur Général de l'Armement Corinne LOPEZ, directrice de DGA-EM.

#### **Art 1. CONTEXTE**

Dans le cadre de la gestion prévisionnelle ou curative d'événements, des moyens particuliers peuvent être sollicités afin de permettre la bonne gestion de cet événement.

Un besoin en « communications » fiables, en mode groupe, est clairement identifié afin de :

- Conserver la cohérence de gestion et de commandement,
- De garantir une interopérabilité terrain entre certains acteurs,
- D'assurer la sécurité de l'ensemble des intervenants.

#### **ART 2. Objet de la convention**

Dans le respect de la préservation du réseau, cette convention porte sur la mise à disposition temporaire de moyens de communications INPT par le biais de prêt de terminaux.

#### **ART 3. Les règles**

Cette mise à disposition de moyens de radiocommunication liés à l'architecture INPT au profit d'organisations participants directement ou indirectement à des missions de « sécurité civile » est précisée dans les articles suivants.

Ces modalités de contrôle et de fonctionnement sont portées à la connaissance du Comité Départemental de pilotage de l'INPT présidé par monsieur le Préfet (COPIL INPT départemental).



### Art 3.1 Limite dans le temps et dans l'espace

La durée du prêt de terminaux est annuelle.

La reconduction est prévue de façon tacite jusqu'à la possibilité technique pour les moyens de DGA-EM d'intégrer le Réseau de Base du Var avec leurs propres terminaux.

### Art 3.2 Équipements concernés

#### Matériels numériques

<b>6 Terminaux ANTARES</b>	
Type	TPH 700
Marque commerciale	EADS
N° de série	082801523
RFGI	93134
Type	TPH 700
Marque commerciale	EADS
N° de série	084700814
RFGI	93204
Type	TPH 700
Marque commerciale	EADS
N° de série	112201669
RFGI	93194
Type	TPH 700
Marque commerciale	EADS
N° de série	094401268
RFGI	93195
Type	TPH 700
Marque commerciale	EADS
N° de série	112403354
RFGI	93197
Type	BER4M
Marque commerciale	EADS
N° de série	091000452
RFGI	82116
<b>5 Batteries d'alimentation</b>	
Type	Batterie TPH 700
Marque commerciale	EADS
N° de série	sans
<b>1 Chargeur</b>	
Type	TPH 700 MULTICHARGER
Marque commerciale	EADS
N° de série	
<b>3 Accessoires</b>	
Type	Micro déporté + House + Harnais
Marque commerciale	TPL
N° de série	sans
Valeur commerciale de l'ensemble au 14/05/2018	9084 €TTC

### Matériels analogiques

<b>2 Postes ANALOGIQUES</b>	
Type	Poste portatif analogique
Marque commerciale	ORCA
N° de série	14445080
Type	Poste portatif analogique
Marque commerciale	ORCA
N° de série	14445084
<b>2 Chargeurs</b>	
Marque commerciale	ORCA
<b>Accessoires</b>	
Type	Micro déporté + House + Harnais
Marque commerciale	TPL
N° de série	sans
Valeur commerciale de l'ensemble au 14/05/2018	1547,54 €TTC

### **Art 3.3 Responsabilités du « service utilisateur prêteur »**

Le service utilisateur prêteur assure la traçabilité des moyens mis à disposition et est responsable du bon usage de ces équipements, ainsi que les opérations techniques préventives et curatives.

Il reste seul responsable du bon usage des terminaux et des ressources radio utilisées vis-à-vis de l'Etat et de son opérateur.

Le service utilisateur prêteur fait signer une fiche de prise en charge nominative explicitant a minima la conduite à tenir en cas de perte ou vol du terminal.

### **Art 3.4 Responsabilités et devoirs du bénéficiaire**

Le bénéficiaire s'engage à faire respecter les procédures d'utilisation du réseau par son personnel. Il s'agit notamment de ne pas manipuler les terminaux hors périmètre des missions définies dans le cadre de l'utilisation fixée de ladite convention (respect de l'ordre de base départemental des systèmes d'information et de communications).

En cas de perte ou de vol d'un terminal, l'utilisateur est tenu au respect de la procédure suivante :

- Signalement, dès le constat de disparition par l'utilisateur auprès du prêteur, afin que celui-ci procède à l'interdiction de trafic du terminal,
- Dans un délai maximum de 96 heures consécutives, si le terminal n'a pas été retrouvé, le prêteur assure la mise hors service du terminal.

### **Art 3.5 Inscription de ces terminaux et de leur droit et mission dans l'Ordre Particulier ou Complémentaires des Transmissions (OPT et OCT)**

Si ces terminaux interviennent dans le cadre de plans départementaux ou locaux, le prêtreur a la responsabilité de les faire figurer en indiquant leur mission.

### **Art 3.6 Communications accessibles**

Les ressources radio accessibles et le cadre d'emploi de ces ressources sont définis dans les OS spécifiques du SDIS.

### **Art 3.7 Formation des utilisateurs**

Afin que les utilisateurs soient « initiés » à minima au maniement des terminaux mis à leur disposition (arrêt/marche, changement de canal, volume, touche SOS, règles de base de transmissions de messages...), le SDIS 83 met à disposition un document rappelant le cadre d'emploi et une notice d'utilisation des terminaux.

### **ART 4.0 Finance**

Aucune contrepartie financière n'est demandée pour le « droit d'usage » du réseau.

## ANNEXE II

### MOYENS MATERIELS DU CENTRE DE SECOURS DU LEVANT

#### 1. VEHICULES

##### 1.1 INCENDIE

- 1 VLIP (Véhicule léger d'intervention poudre) **250Kg** de poudre **BC** et **9Kg** de **CO<sub>2</sub>**.
- 1 VPI (Véhicule de premières interventions).
- 1 CCFL (Camion-citerne feux de forêt de type Léger) de capacité de **500 litres**.
- 1 DALTT (Dévidoir automobile léger tout terrain) composé de **960 mètres** de tuyaux DN70 mm.
- 1 VTU (Véhicule toutes utilités).
- 1 MPT (Moto pompe transportable) de capacité 1550L/mn/15 bars.
- 1 Remorque émulseur de capacité **500L**.
- 4 CCFM 4000.

##### 1.2 SANITAIRE

- 1 VSAV
- 1 Remorque désincarcération.

#### 2. MATERIELS

##### 2.1 INCENDIE

18 Dossards A.R.I avec 36 bouteilles de capacité 300bars.  
1 Ventilateur thermique de marque.

##### 2.2 OPERATIONS DIVERSES

2 Tronçonneuses thermiques.  
1 lot de matériel d'épuisement thermique.  
1 lot de destruction des hyménoptères.  
1 Compresseur Air respirable version Electrique.  
1 Lot de matériels risques animaliers.



### ANNEXE III

#### **PROTECTION DU SECRET DE LA DEFENSE NATIONALE** **ENGAGEMENT DE RESPONSABILITE**

Je soussigné Grade : ..... Prénom : ..... Nom : .....

Du centre de secours de : ..... m'engage à ne pas :

- procéder à des prises de vue photographiques, d'images, d'enregistrements sur le site de la BPL sauf accord expresse de l'officier de sécurité de défense du site.
- faire usage des postes émetteurs récepteurs qui me sont confiés et de mon téléphone cellulaire que dans la stricte nécessité de l'organisation des missions que me sont dévolues pour éviter tous risques de perturbations électromagnétiques,
- divulguer à une tierce personne extérieure à la DGA, même partiellement, tout renseignement d'ordre militaire et/ou technique quels qu'ils soient, à l'occasion de mon intervention sur le site militaire.

Dans le cas où je ne respecterais pas ces engagements, je suis informé que je suis susceptible de tomber sous le coup de l'article 413-10 du code pénal.

Fait à : ..... Le : .....  
Signature

Convention entre la Préfecture du Var, la Direction Générale de l'Armement Méditerranée, la Mairie de la ville d'Hyères-les-Palmiers et le Service Départemental du Var

## ANNEXE IV

### FICHE BILAN

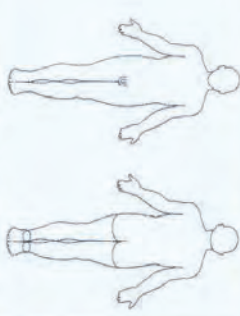
		USAV N° : _____ CIS : _____ Date : / / Chef d'agrès : _____ N° intervention : _____		Heure départ : _____ h Arrivée SIL : _____ h Départ lieu : _____ h Arrivée CH : _____ h Admis CH : _____ h	
Adresse : _____ Ville : _____		Lieu intervention : _____ <input type="checkbox"/> Lieu privé <input type="checkbox"/> Lieu public		<b>Nature / circonstances</b> <input type="checkbox"/> DAVP <input type="checkbox"/> Fronte cinétique <input type="checkbox"/> Chute _____ m <input type="checkbox"/> Susp à la taille victime <input type="checkbox"/> Non casqué <input type="checkbox"/> Fixté <input type="checkbox"/> Arme à feu <input type="checkbox"/> Explosion <input type="checkbox"/> Non ceinturé <input type="checkbox"/> Air bag déclenché <input type="checkbox"/> Arme blanche <input type="checkbox"/> Brûlé <input type="checkbox"/> Incarcéré <input type="checkbox"/> Troubles comportement <input type="checkbox"/> Electriscation <input type="checkbox"/> Incendie <input type="checkbox"/> Intoxication, produit : _____ <input type="checkbox"/> Pendaison <input type="checkbox"/> Plongée <input type="checkbox"/> Malaise (origine ?) : _____ <input type="checkbox"/> Accouchement <input type="checkbox"/> Noyade <input type="checkbox"/> Problème social isolé <input type="checkbox"/> Problème familial isolé <input type="checkbox"/> Relèvement <input type="checkbox"/> Personne ne répondant <input type="checkbox"/> Coercence Privé <input type="checkbox"/> Hôpital sous contrainte : <input type="checkbox"/> SPOT <input type="checkbox"/> SPDR <input type="checkbox"/> Autre	
Renseignements Victime Nom : _____ Prénom : _____ Adresse : _____ Ville : _____ Personne à prévenir : _____ Tel : _____ SMUR : _____ Autre : _____		Victime N° : _____ Date naissance : / / < 16 ans M F		<b>Bilan d'urgence vitale</b> Neurologique : _____ Respiratoire : <input type="checkbox"/> Arrêt ventilatoire ou FR < 6 <input type="checkbox"/> Obstruction VA Circulaire : <input type="checkbox"/> Arrêt circulatoire Gestes d'urgence : <input type="checkbox"/> PLS <input type="checkbox"/> LVA <input type="checkbox"/> Désobstruction VA <input type="checkbox"/> Aspiration <input type="checkbox"/> Canule Guedel <input type="checkbox"/> Insufflation <input type="checkbox"/> RCP : _____ Témoin : _____ h SP : _____ h DAE : _____ h Masque HC : _____ Compression manuelle : _____ Garrot : _____ h Maintien tête : _____ Retrait du casque : _____ Dégagement d'urgence : _____	
Commentaires ou compte-rendu médical si pas de feuille SMUR : _____ SMUR : _____		<b>Bilan complémentaire</b> 1 Plaque simple 2 Ripe grave 3 Section de membre 4 Compression membre 5 Corps étranger 6 Brûlure simple (surface : _____%) 7 Brûlure grave (surface : _____%) 8 Traumatisme fermé (contusion, déformation, gonflement) 9 Traumatisme ouvert <input type="checkbox"/> Pours péphérique de membre non perçu Précisez la localisation des lésions : _____ 		Taux Co air expire : _____ ppm Temp gyémie : _____ °C Douleur : _____ /10	
Signature CA : _____ N° 129854		<b>Conditionnement</b> <input type="checkbox"/> Antiseptie plaie <input type="checkbox"/> Para-médicalisé VU <input type="checkbox"/> Pansement compressif <input type="checkbox"/> PPI via 112 <input type="checkbox"/> Antares <input type="checkbox"/> Pansement <input type="checkbox"/> Médicalisation demandée <input type="checkbox"/> Champ stérile <input type="checkbox"/> Mode transport <input type="checkbox"/> Comp Hydro Colloïde <input type="checkbox"/> Retus de transport <input type="checkbox"/> Écharpe <input type="checkbox"/> Laissez sur place <input type="checkbox"/> Collier cervical <input type="checkbox"/> DVSAN <input type="checkbox"/> DACT <input type="checkbox"/> Para-médicalisé VU <input type="checkbox"/> Plan dur/limmo tête <input type="checkbox"/> Para-médicalisé SMUR <input type="checkbox"/> sanglé aragrée <input type="checkbox"/> DUMH SMUR <input type="checkbox"/> Matelas dépression <input type="checkbox"/> Ambulance privée <input type="checkbox"/> Attelle de membre <input type="checkbox"/> Hélico <input type="checkbox"/> Briche et froid		<b>MHTA</b> Maladies : _____ Hospitalisations : _____ Traitements : _____ Allergies : _____ Observations : _____	

## ANNEXE V

### COMPTE-RENDU D'INTERVENTION EN SECTEUR CIVIL

#### 1 DATE ET DESCRIPTION DE L'ÉVÉNEMENT

#### 2 MOYENS ENGAGÉS

#### 3 INTERVENANTS

Engins	Personnel

#### 4 COMPTE RENDU CHRONOLOGIQUE

<u>HEURE</u>	<u>ACTIONS</u>	<u>Observation(s)</u>
	Alerte	
	Départ du centre	
	Arrivée sur les lieux	
	Évacuation de la victime	
	Feu circonscrit	
	Feu maîtrisé	
	Feu éteint	
	Départ des lieux	
	Rentrée au centre	

#### 5 COMPTE RENDU DE SECOURS SIMPLIFIÉ

<b>Compte rendu simplifié</b>
<b><u>Identité de la / des victime(s) :</u></b>
<b><u>Date de naissance :</u></b>
<b><u>Adresse :</u></b>
<b><u>Médicalisation :</u></b> <input type="checkbox"/> Oui <input type="checkbox"/> Non <input type="checkbox"/> Militaire <input type="checkbox"/> SPINAL90 <input type="checkbox"/> Dragon __ <input type="checkbox"/>
<b>Autre :.....</b>
<b><u>Vecteur évacuation :</u></b> <input type="checkbox"/> Terrestre <input type="checkbox"/> Aérien <input type="checkbox"/> Maritime Nom du vecteur :.....
<b><u>Gravité :</u></b> <input type="checkbox"/> Légère <input type="checkbox"/> Grave <input type="checkbox"/> DCD

Signature :

**Dest :** CDT participation Marine ; Officier de Sécurité DGA-EM, Chef et secrétariat du Centre de secours principal de Hyères.

**ANNEXE VI**  
**BULLETIN DE RENSEIGNEMENT QUOTIDIEN**

✓ **SYNTHESE OPERATIONNELLE**

SECOURS A PERSONNES	
INCENDIE	
FEUX D'ESPACES NATURELS	
INTERVENTIONS DIVERSES	
TOTAL	

✓ **EVENEMENTS MARQUANTS :**

**GH - Lieu** : circonstances.

✓ **ACTIVITES DES MOYENS AERIENS**

LIEU	HORAIRE	MOYEN	TYPE DE MISSION

✓ **VIGILANCES METEOROLOGIQUES EN COURS**

VIGILANCE METEO : sans objet

DANGERS METEOROLOGIQUES D'INCENDIE : sans objet

✓ **INDISPONIBILITES ENGINs**

DENOMINATION DU VEHICULE	DUREE ESTIMEE DE L'INDISPONIBILITE

Compagnie des Marins-Pompiers du Levant



## Délibération n° B 22-15

**Séance du Bureau du Conseil d'Administration : le 1<sup>er</sup> juin 2022**

**OBJET : Convention relative à l'entraide opérationnelle entre les services départementaux d'incendie et de secours des Alpes-Maritimes et du Var.**

L'an deux mille vingt-deux et le premier juin à quatorze heures et quarante-cinq minutes, le bureau du conseil d'administration du service départemental d'incendie et de secours du Var s'est réuni s'est réuni à distance et en présentiel, à la DDSIS, 24 allée de Vaugrenier – ZAC des Ferrières à Le Muy, sous la présidence de Monsieur Dominique LAIN, Président du CASDIS.

Etaient présents :

Membres élus avec voix délibérative présents :

Françoise LEGRAIEN, Grégory LOEW, Philippe BARTHELEMY et Séverine VINCENDEAU.

Membres excusés :

### **LE BUREAU DU CONSEIL D'ADMINISTRATION,**

Vu le projet de délibération n°B22-15 en date du 1<sup>er</sup> juin 2022,

#### **Exposé des motifs**

La limite administrative départementale ne saurait entraver la bonne distribution des secours pour ce qui concerne les communes limitrophes des ALPES-MARITIMES et du VAR.

Considérant que :

- Le Code Général des Collectivités Territoriales définit les missions des Services Départementaux d'Incendie et de Secours (article L1424-2) ;
- Le Code de la Sécurité Intérieure dispose que les dépenses engagées par les services d'incendie et de secours des départements voisins à la demande du service départemental ou territorial intéressé peuvent faire l'objet d'une convention entre les services concernés (article L742-11) ;
- Pour les zones géographiques limitrophes, les modalités d'alerte, d'engagement des secours, de dédommagements et de responsabilités doivent être fixées ;
- S'agissant spécifiquement des interventions pour « feu d'espace naturel », en complément et à la suite d'une concertation entre autorités, les vecteurs aériens d'observation et de lutte contre les feux d'espace naturels peuvent être engagés sur l'ensemble du département limitrophe concerné, afin de renseigner utilement le Centre Opérationnel Départemental d'Incendie et de Secours (CODIS) territorialement compétent (surface potentielle concernée, points sensibles, accès, points d'eau, aérologie, etc.), ou de participer à la lutte.
- Dans tous les cas, le COZ sera avisé par le CODIS prestataire.
- Le Service Départemental d'Incendie et de Secours des ALPES-MARITIMES, la Préfecture des ALPES-MARITIMES, le Service Départemental d'Incendie et de Secours du VAR et la Préfecture du VAR souhaitent formaliser les modalités d'interventions réciproques.

La bonne distribution des secours pour ce qui concerne les communes limitrophes des Alpes-Maritimes et du Var énoncées dans l'annexe I de la présente convention justifie que les Services Départementaux d'Incendie et de Secours (SDIS) des Alpes-Maritimes et du Var se portent directement et mutuellement assistance dans le cadre des missions définies par l'article L 1424-2 du Code Général des Collectivités Territoriales.

Cette convention précise également les modalités de prise en charge des dépenses engagées par le SDIS prestataire voisin afin de concourir à la distribution des secours sur le département limitrophe, à la demande de celui-ci, conformément aux dispositions de l'article L742-11 du code de la sécurité intérieure.

Considérant l'exposé des motifs,  
Et après en avoir délibéré,



## DECIDE

- **D'APPROUVER** le projet de convention relatif à l'entraide opérationnelle entre les services départementaux d'incendie et de secours des ALPES-MARITIMES et du VAR ainsi que ses annexes,
- **D'AUTORISER** Monsieur le Président du Conseil d'Administration du Service Départemental d'Incendie et de Secours du Var à signer la convention relative à l'entraide opérationnelle entre les services départementaux d'incendie et de secours des ALPES-MARITIMES et du VAR
- **DE DIRE** que le Président du conseil d'administration du SDIS du Var pourra, conformément à l'article L.1424-33 du code général des collectivités territoriales (CGCT), déléguer sa signature pour les actes relatifs à l'exécution de cette convention, dans le cadre de ses pouvoirs propres d'exécution des délibérations tels que prévus à l'article L.1424-30 du code général des collectivités Territoriales.

Adopté à l'unanimité

Signé par : Dominique LAIN  
Date : 02/06/2022  
Qualité : Président CA -Marchés et engagements



*Conformément à l'article R421-1 du code de la justice administrative, le Tribunal administratif de Toulon peut être saisi par voie de recours formé contre la présente décision dans un délai de deux mois, à compter de sa notification, à l'adresse suivante : 5 Rue Racine, 83000 TOULON.  
Le tribunal administratif de Toulon peut aussi être saisi par l'application informatique « Télérecours citoyens » accessible par le site internet [www.telerecours.fr](http://www.telerecours.fr).*



Envoyé en préfecture le 02/06/2022  
Reçu en préfecture le 02/06/2022  
Affiché le  
ID : 083-288300403-20220602-B22\_15-DE



PREFET  
DU VAR

PREFET  
DES ALPES MARITIMES

# CONVENTION

## RELATIVE A L'ENTRAIDE OPÉRATIONNELLE ENTRE LES SERVICES DEPARTEMENTAUX D'INCENDIE ET DE SECOURS DES ALPES-MARITIMES ET DU VAR.

### ENTRE

Monsieur le Préfet des Alpes-Maritimes,  
Monsieur le Président du Conseil d'Administration du Service Départemental d'Incendie et de Secours des Alpes-Maritimes autorisé par la délibération du Conseil d'Administration n°XX du XX.XX.2022.

Ci-après dénommé « Le SDIS des Alpes-Maritimes / 06 »;

d'une part,

### ET

Monsieur le Préfet du Var,  
Monsieur le Président du Conseil d'Administration du Service Départemental d'Incendie et de Secours du Var autorisé par la délibération du Bureau Conseil d'Administration n° XX du XX.XX.2022,

Adresse : 24, allée de Vaugrenier, ZAC Les Ferrières, CS 20050

Code postal : 83490

Ville : Le Muy

Ci-après dénommé « Le SDIS du Var / 83 »;

d'autre part.

Collectivement appelées « les parties »

## IL A ÉTÉ CONVENU CE QUI SUIT :

Envoyé en préfecture le 02/06/2022

Reçu en préfecture le 02/06/2022

Affiché le



ID : 083-288300403-20220602-B22\_15-DE

### **ARTICLE 1 : PRINCIPES GÉNÉRAUX**

La bonne distribution des secours pour ce qui concerne les communes limitrophes des Alpes-Maritimes et du Var énoncées dans l'annexe I de la présente convention justifie que les Services Départementaux d'Incendie et de Secours (SDIS) des Alpes-Maritimes et du Var se portent directement et mutuellement assistance dans le cadre des missions définies par l'article L 1424-2 du Code Général des Collectivités Territoriales.

Cette convention précise également les modalités de prise en charge des dépenses engagées par le SDIS prestataire voisin afin de concourir à la distribution des secours sur le département limitrophe, à la demande de celui-ci, conformément aux dispositions de l'article L742-11 du code de la sécurité intérieure.

Dans les cas non prévus par cette convention, les demandes de renfort sont formulées par l'intermédiaire du COZ Sud.

Les plans de secours particuliers relatifs à certaines installations ou natures d'interventions se substituent à la présente convention.

### **ARTICLE 2 : GESTION DE L'ALERTE ET ENGAGEMENT DES SECOURS**

Les demandes d'engagement des secours sur les communes limitrophes se formulent de « CODIS à CODIS » (Centre Opérationnel Départemental d'Incendie et de Secours) par ligne téléphonique, entre « bénéficiaire » et « prestataire ».

Le CODIS prestataire, selon la disponibilité de ses moyens de secours et uniquement si le contexte opérationnel départemental le lui permet, déclenche les secours adaptés et en informe le département bénéficiaire.

Dans le cadre des interventions au caractère urgent avéré, la demande de secours est formulée par le CODIS bénéficiaire auprès du CODIS prestataire selon les principes suivants :

- L'intervention se situe sur le secteur de premier appel du SDIS prestataire (CF annexe 2)
- À partir du deuxième niveau de réponse, le CODIS bénéficiaire optera pour la solution la plus rapide,
- La demande est qualifiée directement en nombre et en type d'engins lorsque l'intervention se situe sur le secteur limitrophe du SDIS prestataire (cf. annexe 2),
- La demande est formulée à la suite d'une concertation entre autorités en cas de secours spécifiques.

Dans le cas où un appel de secours parvient à un CODIS non territorialement compétent (cas d'appel provenant de téléphone mobile en particulier), cet appel est immédiatement basculé avec un accompagnement téléphonique vers le CODIS compétent.

Lors d'engagement conjoint, les engins du département prestataire sont considérés comme pleinement intégrés dans le dispositif local.

Lors d'engagement de moyens, le CODIS bénéficiaire renseigne régulièrement le CODIS prestataire sur le déroulement de l'intervention (localisation, utilisation, incident, accident, durée prévisible, ...).

Le SDIS prestataire peut se trouver dans l'incapacité de réagir en raison du contexte opérationnel sur son département ; il en informe le SDIS bénéficiaire au moment où il est sollicité.

Envoyé en préfecture le 02/06/2022

Reçu en préfecture le 02/06/2022

Affiché le

ID : 083-288300403-20220602-B22\_15-DE

Reçu en préfecture en fonction de la demande en fonction de la demande en fonction de la demande

Affiché le sans délai le SDIS bénéficiaire

### **ARTICLE 3 : GESTION OPÉRATIONNELLE**

Les deux CODIS demeurent gestionnaires de toute opération se déroulant dans leur département et doivent donc être informés par voie de compte rendu et sans délai.

Toute demande de renfort doit être adressée directement au CODIS territorialement compétent.

Le SDIS prestataire peut assurer le commandement de l'opération de secours dans le département demandeur jusqu'au niveau chef de groupe.

Lorsque le commandement nécessite un chef de colonne, celui-ci peut être assuré par le SDIS prestataire jusqu'à la prise de fonction d'un chef de colonne du SDIS bénéficiaire.

Dans tous les cas il est préférable que le commandement des opérations soit assuré dans les meilleurs délais par un officier du SDIS territorialement compétent.

La fonction de chef de site est exclusivement assurée par le SDIS territorialement compétent.

### **ARTICLE 4 : MODALITÉS D'INTERVENTION**

Les modalités d'intervention selon les domaines d'activités sont détaillées en annexe 3.

### **ARTICLE 5 : DÉSENGAGEMENT**

Les engins intervenant isolément en premier appel sont désengagés au terme de leur mission ou sur décision du COS. Le CODIS bénéficiaire en informe le CODIS prestataire.

Lors du désengagement, il appartient au chef d'agrès ou au chef de détachement de faire connaître son retour disponible par un message de compte rendu sommaire passé à son CODIS de rattachement.

### **ARTICLE 6 : TRANSMISSIONS**

Les centres d'incendie et de secours et les moyens concernés par des interventions sur des zones limitrophes doivent posséder un équipement de transmission conforme à l'Ordre de Base National des Systèmes d'Information et de Communication, leur permettant d'être intégrés au dispositif du département voisin.

L'annexe 1 indique les modalités des transmissions en vigueur au moment de la signature de la présente convention.

Les deux départements se tiennent mutuellement informés de toute évolution du système de transmission.

### **ARTICLE 7 : DISPOSITIONS FINANCIERES ET REGLEMENT DES DOMMAGES**

Pour les interventions non prises en charge par l'Etat conformément à l'article L 742-11 du code de la sécurité intérieure et visées par la présente convention, il est décidé de ne pas

facturer les frais engagés pour toute intervention d'une équipe mobilisant moins de vingt personnels.

Au-delà, le remboursement des interventions s'effectue sur les bases suivantes :

- frais de personnels : équivalence en indemnités de sapeur-pompier volontaire de l'ensemble des agents engagés en fonction de leur grade,
- frais de déplacement : sans objet.

Toutefois, demeurent à la charge du SDIS bénéficiaire :

- le soutien logistique lié à l'opération (alimentation des personnels, produits consommables, carburants),
- le soutien sanitaire au cours de l'opération.

Le décompte des frais fait l'objet d'un titre de recette émis par le SDIS demeurant créancier.

Les dommages causés ou subis par un véhicule dans le cadre d'un accident de la circulation sont pris en charge par l'assureur du SDIS propriétaire du véhicule, sans recours à l'encontre du SDIS bénéficiaire ;

Dans les autres cas ou si les dégâts ne sont pas indemnisés, ces mêmes dommages sont pris en charge par le SDIS bénéficiaire ;

Concernant les dommages causés lors d'une intervention, il est convenu d'appliquer les dispositions suivantes :

- les dommages causés par un véhicule sont pris en charge par le SDIS propriétaire de ce véhicule et son assureur, sans recours à l'encontre du SDIS bénéficiaire ;
- les dommages subis par un véhicule sont pris en charge par le SDIS propriétaire de ce véhicule et son assureur. Les dommages ne résultant pas d'un accident de la circulation survenu sur une voie ouverte à la circulation publique ou lors d'un incendie sont pris en charge par le SDIS bénéficiaire lorsqu'ils ne sont pas indemnisés par l'assureur du SDIS prestataire ; les dommages causés par un hélicoptère bombardier d'eau sont pris en charge par le propriétaire de la machine et son assureur et ne sont pas à la charge du département bénéficiaire, sans préjudice des actions récursoires possibles
- dans le cas où la faute incombe aux passagers d'un HBE, les dégâts subis par l'appareil sont pris en charge par le SDIS dont les passagers relèvent,
- le SDIS bénéficiaire sera responsable des dommages résultant d'une mauvaise organisation des secours en sa qualité de COS.

Les déclarations de dégradation et de destruction des matériels sont communiquées via la chaîne de commandement au département bénéficiaire avant le désengagement. Elles font, dans les meilleurs délais, l'objet d'un état écrit de régularisation.

## **ARTICLE 8 : LOGISTIQUE OPERATIONNELLE**

La proximité géographique des communes limitrophes aux deux départements peut également justifier une entraide logistique entre les SDIS, en fonction de leur capacité respective.

Les frais engagés par le SDIS fournissant cette assistance logistique font l'objet d'un mémoire financier qui donne lieu à un titre de recette émis par le SDIS prestataire.



## **ARTICLE 9 : RESPONSABILITÉ**

L'application de cette convention ne vaut pas transférer la responsabilité des dommages causés à autrui, sans préjudice des actions de recours vers le service qui est intervenu.

Envoyé en préfecture le 02/06/2022  
Reçu en préfecture le 02/06/2022  
Affiché le   
ID : 083-288300403-20220602-B22\_15-DE

## **ARTICLE 10 : PROTECTION SOCIALE**

Dans le cadre de la présente convention, chaque SDIS assure la protection sociale de ses sapeurs-pompiers en cas d'accident survenu ou de maladie contractée en service.

Conformément aux articles 7 alinéa 2 (1°) et 8 alinéa 3 de la loi n°91-1389 du 31 décembre 1991, le SDIS prestataire peut se faire rembourser les prestations versées.

## **ARTICLE 11 : MODALITÉS D'EXÉCUTION**

La présente convention interdépartementale d'assistance mutuelle annule et remplace la précédente convention. Cette nouvelle convention prend effet dès notification par les Préfets concernés à chacune des parties intéressées. Elle est conclue pour une durée d'un an renouvelable annuellement par tacite reconduction dans la limite de cinq reconductions.

Chacune des parties pourra dénoncer la convention par lettre recommandée avec accusé de réception au moins trois mois avant chaque échéance annuelle.

Pour le SDIS 06 et le SDIS 83, la convention sera notifiée aux maires des communes concernées et annexée aux règlements opérationnels.

Elle est publiée aux recueils des actes administratifs des Préfectures des Alpes-Maritimes et du Var ainsi qu'aux recueils des actes administratifs des deux SDIS.

## **ARTICLE 12 : ÉVOLUTION DE LA CONVENTION**

Cette convention peut être modifiée à la demande de l'une ou l'autre des deux parties par avenant écrit et notifié à chacune d'entre elles.

Ses annexes prévoyant des dispositions opérationnelles spécifiques peuvent être réactualisées en tant que de besoin à la demande de l'un des préfets ou présidents de conseil d'administration des SDIS ou directeurs départementaux des services d'incendie et de secours.

Lorsque les modifications des annexes le sont d'un commun accord, celles-ci sont transmises à l'ensemble des parties sans nouvelles délibérations des conseils d'administration.

## **ARTICLE 13 : REGLEMENT DES DIFFERENDS**

Dans le cas d'un litige découlant de l'interprétation ou de l'exécution de la présente convention, les parties s'efforceront de régler le différend à l'amiable avant de le porter devant le tribunal compétent.

Envoyé en préfecture le 02/06/2022

Reçu en préfecture le 02/06/2022

Affiché le



ID : 083-288300403-20220602-B22\_15-DE

Monsieur le Préfet des Alpes Maritimes

Monsieur le Préfet du Var

Bernard GONZALEZ

Evence RICHARD

Monsieur le Président  
du Conseil d'Administration  
du SDIS des Alpes-Maritimes

Monsieur le Président  
du Conseil d'Administration  
du SDIS du Var

Charles-Ange GINESY

Dominique LAIN

# ANNEXES

Envoyé en préfecture le 02/06/2022  
Reçu en préfecture le 02/06/2022  
Affiché le   
ID : 083-288300403-20220602-B22\_15-DE

**Annexe 1 :** définition des secteurs limitrophes et modalités de transmissions par secteur,

**Annexe 2 :** cartes des secteurs limitrophes et rang d'intervention,

**Annexe 3 :** dispositions opérationnelles.

# Annexe 1

Envoyé en préfecture le 02/06/2022

Reçu en préfecture le 02/06/2022

Affiché le



ID : 083-288300403-20220602-B22\_15-DE

## Définition des secteurs limitrophes et modalités de transmissions par secteur

Les secteurs visés par cette convention concernent les communes retenues ci-après de part et d'autre de la limite administrative des départements des Alpes-Maritimes et du Var.

Ces communes sont citées, pour chaque département, du Nord au Sud :

Dép.	Communes	Destinataire	Canal dédié SAP	Canal dédié autre nature	Destinataire	Canal commandement	Canal dédié FDF
06	VALDEROURE	CODIS 06	Antares TKG 272	Antares TKG 269	CODIS 06	Antares TKG 277	Antares TKG 269 hors campagne FDF Antares TKG selon ODO pendant campagne FDF
	SERANON						
	CAILLE						
	ESCRAGNOLLES						
	SAINT-CÉZAIRE-SUR-SIAGNE						
	CABRIS						
	SPÉRACÈDES						
	PEYMEINADE						
	LE TIGNET						
	AURIBEAU-SUR-SIAGNE						
	PEGOMAS						
MANDELIEU-LA-NAPOULE							
83	CHATEAUVIEUX	CODIS 83	Antares TKG 241	Antares TKG 238	CODIS 83	Antares TKG 242	Analogique 29
	COMPS SUR ARTUBY						
	LA MARTRE						
	LA BASTIDE						
	LA ROQUE-ESCLAPON						
	LE BOURGUET						
	BARGEME						
	TRIGANCE						
	MONS						
	CALLIAN						
	MONTAUROUX						
	TANNERON						
	LES ADRETS-DE-L'ESTÉREL						
	FRÉJUS						
SAINT-RAPHAËL							

## Autoroutes

Les secours sont distribués en premier appel selon les délimitations préétablies ci-dessous.

### Autoroutes A8 :

- Sens Nice-Aix : Les moyens du SDIS 06 interviennent jusqu'au PK 145.5, sortie n° 39 Les Adrets.
- Sens Aix-Nice : Les moyens du SDIS 83 interviennent en premier départ jusqu'au PK 152. Les moyens du SDIS 06 interviennent en premier départ à partir du PK 152 (frontière départementale).



# Annexe 2

Envoyé en préfecture le 02/06/2022

Reçu en préfecture le 02/06/2022

Affiché le



ID : 083-288300403-20220602-B22\_15-DE



## Secteur d'intervention potentielle du SDIS06 dans le Var

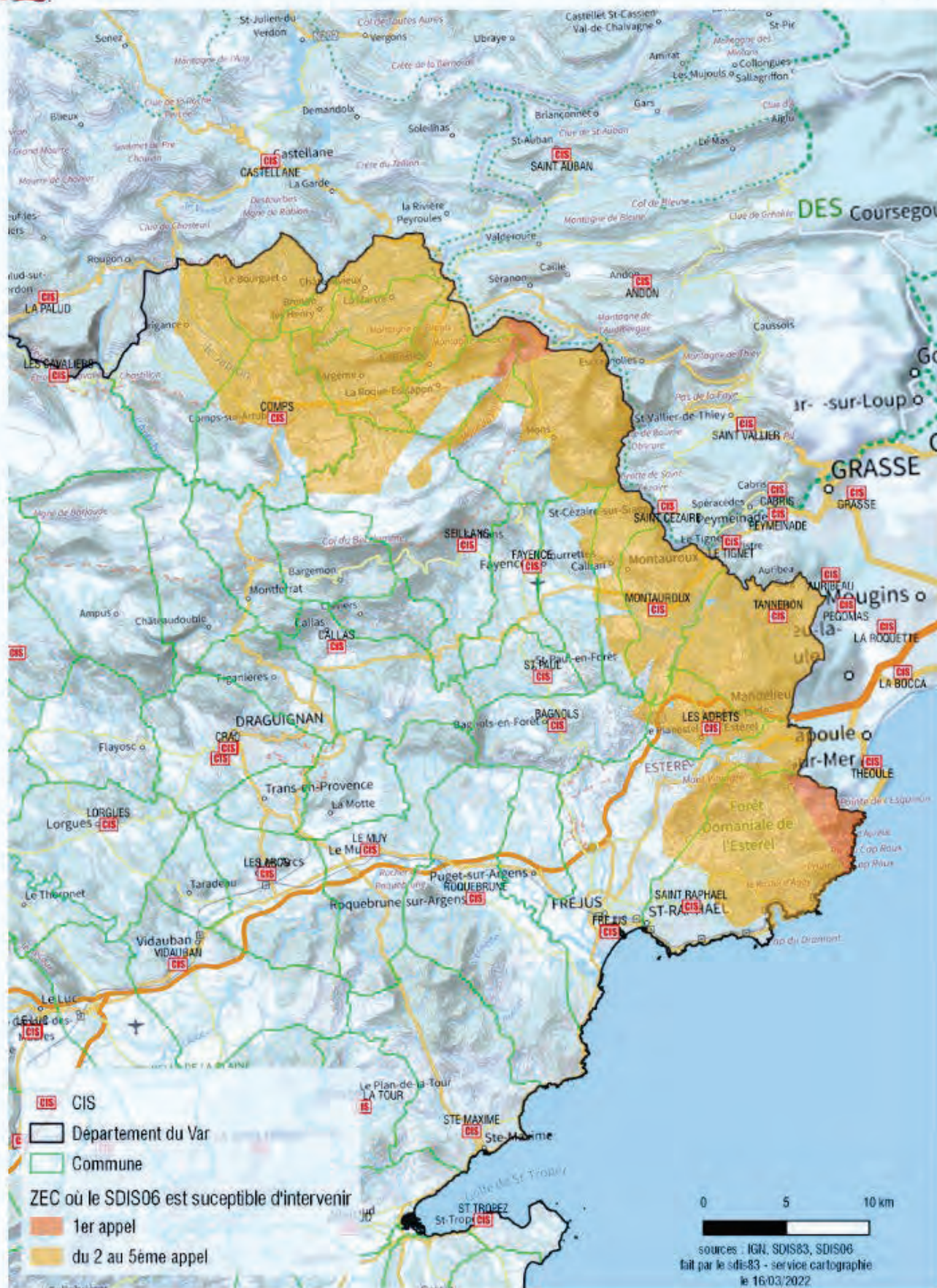



# INTERVENTION DU SDIS83 DANS LES ALPES MARITIMES

Envoyé en préfecture le 02/06/2022

Reçu en préfecture le 02/06/2022

Affiché le

ID : 083-288300403-20220602-B22\_15-DE



### 1. Secours aux personnes

Conformément aux dispositions entre le SDIS et le SAMU en vigueur dans chacun des deux départements, la régulation médicale est effectuée par le Centre 15 du département siège de l'intervention.

En fonction du bilan et de la localisation, le centre 15 compétent désigne l'établissement de soin vers lequel la victime doit être évacuée et décide éventuellement de la médicalisation de cette évacuation.

Les transports sanitaires par carence sont exclus du champ d'application de cette convention.

### 2. Feux de forêts et d'espaces naturels

La communication des ordres d'opérations ou dispositions opérationnelles Feux de Forêts et d'espaces naturels est faite annuellement et les moyens engagés dans un département se conforment aux procédures opérationnelles en vigueur dans celui-ci.

En période estivale, les CODIS s'informent mutuellement et quotidiennement, des dispositifs préventifs feux de forêts mis en place par chaque département.

Conformément à l'ordre zonal d'opérations feux de forêts, la transmission s'effectue en fin de journée avant 20h00, chaque CODIS enregistrant les moyens préventifs mis en place par le département voisin (quantité, qualité et emplacement). Le dispositif est confirmé le lendemain en début de journée.

Les détections d'un départ de feu par les vigies, caméras du réseau de détection, de levée de doute ou tout autre vecteur aérien d'observation ou de lutte (avion d'aéro-surveillance, hélicoptère), relatives à une partie du département limitrophe, sont retransmises via le CODIS dont dépend le système de détection au CODIS concerné.

Les moyens terrestres du département prestataire s'engagent immédiatement dans le département bénéficiaire à vue ou sur ordre du CODIS prestataire. Faisant référence au premier paragraphe de l'article 7 de la présente convention, le départ type correspond à l'équivalent d'un groupe d'intervention feux de forêts (conformément aux préconisations du GDO en vigueur).

Les HBE des deux SDIS peuvent intervenir en tant que de besoin sur les secteurs définis dans l'annexe I. Sous réserve de l'accord du « Directeur de permanence » du SDIS 06

Le CODIS bénéficiaire est alors informé par le CODIS prestataire de la nature et de la mission des moyens terrestres ou aériens engagés.

En complément et à la suite d'une concertation entre autorités, les vecteurs aériens d'observation et de lutte peuvent être engagés sur l'ensemble du département limitrophe concerné, afin de renseigner utilement le CODIS territorialement compétent (surface potentielle concernée, points sensibles, accès, points d'eau, aérologie, etc.), ou de participer à la lutte.

Dans tous les cas, le COZ sera avisé par le CODIS prestataire.



## Procédure commune d'organisation du commandement :

Cette procédure a pour but de faciliter l'intervention et l'organisation des moyens de secours pour les feux de forêt en limite ou touchant les deux départements.

Envoyé en préfecture le 02/06/2022

Reçu en préfecture le 02/06/2022

Affiché le

ID : 083-288300403-20220602-B22\_15-DE

Dans le cas d'incendies de forêts risquant de passer la limite entre les deux départements, les dispositions suivantes doivent être mises en œuvre par les CODIS et les COS :

- Lors d'un départ de feu important en zone limitrophe aux deux départements, les moyens terrestres du département voisin s'engagent sans délai en renfort des moyens du département concerné.

Un contact immédiat entre les deux CODIS doit être établi.

Dès leur arrivée dans le département voisin, les moyens doivent se mettre à disposition du COS. Ils contactent obligatoirement le CODIS du département concerné par l'origine du feu, et celui-ci leur indique le canal de contact du COS ou du chef de secteur. Les fréquences dédiées sont rappelées dans l'annexe 1.

- Lorsque le feu concerne les deux départements, les DDSIS ou leurs représentants se concertent pour désigner un COS unique (a priori, le COS est issu du département où l'impact risque d'être le plus important en termes de surface ou de risques liés à l'habitat). Le PC du département qui ne prend pas le COS constitue un « PC secteur », sous les ordres du « PC de site », activé sur le département d'origine du COS.
- Le COS s'assure immédiatement de la mise en place d'un cadre AERO unique, auquel il transmet des directives précises, valides pour l'ensemble du sinistre. Les moyens aériens départementaux éventuellement présents sont placés sous son autorité exclusive, quels que soient leurs provenances et leurs lieux d'engagement.
- Un cadre du département « PC secteur » est dépêché après du PC de site pour servir d'officier de liaison. Cette disposition peut d'ailleurs s'envisager de façon bilatérale très rapidement lorsque le feu ne concerne encore qu'un seul département (cadre du département « menacé » envoyé au PC du département « origine » dès l'activation du PC dans le département d'origine).
- Le contact entre les PC est assuré sur les fréquences dédiées au chantier.
- Il est impératif que les enjeux identifiés (et idées de manœuvres) sur les deux départements soient connus par les responsables du PC de secteur et du PC de site. Ces enjeux doivent faire l'objet d'un échange entre les DDSIS ou leurs représentants avec consignes précises au COS.
- L'organisation du commandement sera largement facilitée avec la mise en place d'un DOS unique. Cette proposition devra être soumise aux autorités de tutelle.
- En cas de menace directe pour les usagers de l'autoroute, la coupure de cette dernière devra être envisagée très rapidement et proposée aux Préfets des deux départements.

### 3. Inondations

La communication des ordres d'opérations ou dispositions opérationnelles inondations est faite à chaque mise à jour et les moyens engagés dans un département se conforment aux procédures opérationnelles en vigueur dans celui-ci.

En période de vigilance météorologique, les CODIS s'informent mutuellement en tant que de besoin, des dispositifs préventifs mis en place par chaque département, principalement sur les zones limitrophes.

Le contact s'effectue en début de journée, chaque CODIS enregistrant les moyens préventifs mis en place par le département voisin (quantité, qualité et emplacement).

A l'exception des urgences avérées, les moyens terrestres du département prestataire s'engagent dans le département bénéficiaire à la suite d'une concertation entre autorités.



## Délibération n° B 22-16

**Séance du Bureau du Conseil d'Administration : le 1<sup>er</sup> juin 2022**

**OBJET : Restitution de la parcelle CX25a à la commune de HYERES.**

L'an deux mille vingt-deux et le premier juin à quatorze heures et quarante-cinq minutes, le bureau du conseil d'administration du service départemental d'incendie et de secours du Var s'est réuni s'est réuni à distance et en présentiel, à la DDSIS, 24 allée de Vaugrenier – ZAC des Ferrières à Le Muy, sous la présidence de Monsieur Dominique LAIN, Président du CASDIS.

Etaient présents :

Membres élus avec voix délibérative présents :

Françoise LEGRAIEN, Grégory LOEW, Philippe BARTHELEMY et Séverine VINCENDEAU.

Membres excusés :

### **LE BUREAU DU CONSEIL D'ADMINISTRATION,**

Vu le projet de délibération n°B22-16 en date du 1<sup>er</sup> juin 2022,

#### **Exposé des motifs**

Par convention du 31 décembre 1998, la commune de HYERES a mis à disposition du Service Départemental d'Incendie et de Secours (SDIS) du Var la parcelle H4425 comprenant des locaux et un terrain affecté au fonctionnement du centre d'incendie et de secours de HYERES (annexe 8) dépendant de la propriété communale dénommée « Immeuble Administratif » située chemin de la Source.

Par convention du 30 juillet 2010, la commune de HYERES a mis à disposition du SDIS du Var l'ensemble de la propriété communale cadastrée également sur la parcelle CX25 (ancienne parcelle H4426) afin de mettre à disposition des sapeurs-pompiers le bâtiment administratif actuel. Suite à un changement de numéro cadastral sur la commune, la parcelle H4426 est devenue la parcelle CX25.

La commune de HYERES a souhaité récupérer une partie de cette parcelle, inutilisée par les sapeurs-pompiers, afin de la céder à une entreprise adjacente au centre pour lui permettre d'agrandir ses parkings.

Une division parcellaire a donc été réalisée par la commune grâce au concours d'un géomètre créant les parcelles CX25a et CX25b.

La parcelle CX25a, en raison de son inutilisation, peut être restituée à la commune de HYERES en application de la convention du 30 juillet 2010 qui stipule que l'occupation du Domaine Public Communal mis à disposition est consentie pour la durée d'existence des besoins de locaux du SDIS.

Aussi, il convient de modifier l'annexe 8 de la convention du 31 décembre 1998 portant inventaire des immeubles objets de la convention de mise à disposition.

Considérant l'exposé des motifs,  
Et après en avoir délibéré,

#### **DECIDE**

- **DE CONSTATER** que la parcelle CX25a n'est plus affectée au service public de secours,
- **D'ACCEPTER** la restitution à la commune de HYERES de la parcelle CX25a,
- **D'AUTORISER** Monsieur le Président du conseil d'administration du SDIS du Var à signer tous les documents afférents à cette restitution, y compris la modification de l'annexe 8 de la convention du 31 décembre 1998, ainsi qu'à la servitude de passage à laquelle la restitution est conditionnée.

Envoyé en préfecture le 07/06/2022

Reçu en préfecture le 07/06/2022

Affiché le

SLO

ID : 083-288300403-20220607-B2216-DE 424-33

• **DE DIRE** que Monsieur le Président du Conseil d'Administration pour le compte de la commune de Toulon, en vertu de ses pouvoirs du Code Général des Collectivités Territoriales (CGCT), déléguer sa signature pour l'exécution de ces décisions, dans le cadre de ses pouvoirs propres d'exécution des délibérations du Conseil d'Administration tels que prévus à l'article L1424-30 du CGCT.

Adopté à l'unanimité

Signé par : Dominique LAIN  
Date : 07/06/2022  
Qualité : Président CA -Marchés et engagements



*Conformément à l'article R421-1 du code de la justice administrative, le Tribunal administratif de Toulon peut être saisi par voie de recours formé contre la présente décision dans un délai de deux mois, à compter de sa notification, à l'adresse suivante : 5 Rue Racine, 83000 TOULON.  
Le tribunal administratif de Toulon peut aussi être saisi par l'application informatique « Télérecours citoyens » accessible par le site internet [www.telerecours.fr](http://www.telerecours.fr).*



## **ANNEXE 8**

### **INVENTAIRE DES IMMEUBLES**

**Comportant :**

### **LES PARCELLES CADASTRALES, LE PLAN DE MASSE, LA NATURE DES IMMEUBLES**

Références des parcelles cadastrales affectées au Centre d'Incendie et de Secours, et faisant l'objet d'une mise à disposition, suite à la restitution à la commune de Hyères de la parcelle cadastrée CX25a (autorisée par délibération n° ..... du .....):

- Parcelle cadastrée section CX26, d'une surface de 10 305 m<sup>2</sup>, SHON totale de 2 033 m<sup>2</sup>, surface au sol du bâti de 1 679 m<sup>2</sup>
- Parcelle cadastrée CX25b, d'une surface de 5471 m<sup>2</sup>, SHON totale de 461 m<sup>2</sup>, surface au sol du bâti de 185 m<sup>2</sup>



## Délibération n° B 22-17

Séance du Bureau du Conseil d'Administration : le 1<sup>er</sup> juin 2022

**OBJET** : Protocole entre le Service Département d'incendie et de Secours du Var (SDIS 83) et la Direction du Service de l'Energie Opérationnelle (SEO), de mise à disposition de matériels pétroliers d'avitaillement des hélicoptères sur la base HBE de Fréjus.

L'an deux mille vingt-deux et le premier juin à quatorze heures et quarante-cinq minutes, le bureau du conseil d'administration du service départemental d'incendie et de secours du Var s'est réuni s'est réuni à distance et en présentiel, à la DDSIS, 24 allée de Vaugrenier – ZAC des Ferrières à Le Muy, sous la présidence de Monsieur Dominique LAIN, Président du CASDIS.

Etaient présents :

Membres élus avec voix délibérative présents :

Françoise LEGRAIEN, Grégory LOEW, Philippe BARTHELEMY et Séverine VINCENDEAU.

Membres excusés :

### LE BUREAU DU CONSEIL D'ADMINISTRATION,

Vu le projet de délibération n°B22-17 en date du 1<sup>er</sup> juin 2022,

#### Exposé des motifs

Dans le cadre du dispositif de lutte contre les feux de forêts et d'espaces naturels, le Service Départemental d'incendie et de Secours du Var (SDIS 83) demande de pouvoir bénéficier du prêt à titre onéreux de matériels pétroliers sur la base de Fréjus, pour avitailler les Hélicoptères Bombardiers d'Eau (HBE) pendant la saison feux de forêts 2021.

Afin d'avitailer les HBE pendant la saison feux de forêts, le service de l'énergie opérationnel (SEO) du ministère des armées, en l'occurrence les personnels du DEALAT Le Cannet des Maures, assureront la mise en place et le retrait de ces matériels pour la période du 21 juin 2021 au 30 septembre 2021, sur la base HBE de Fréjus.

Suite au contexte d'actualité du moment, le renouvellement de cette convention sera porté à signature ultérieurement.

Considérant l'exposé des motifs,  
Et après en avoir délibéré,

#### DECIDE

- **D'APPROUVER** la convention à titre onéreux de fourniture de matériels pétroliers d'avitaillements entre le SDIS du Var et la Direction du service de l'énergie opérationnelle agissant au nom et pour le compte du ministère des armées, pour une durée d'un an, telle que figurant en annexe,
- **D'AUTORISER** monsieur le Président du Conseil d'Administration du SDIS du Var à signer ladite convention,
- **DE DIRE** que les dépenses afférentes à cette convention feront l'objet des inscriptions budgétaires correspondantes.

Adopté à l'unanimité

Signé par : Dominique LAIN  
Date : 02/06/2022  
Qualité : Président CA -Marchés et engagements



## Délibération n° 22-15

**Séance du Conseil d'Administration : le 1<sup>er</sup> juin 2022**

**OBJET : Approbation du Procès-Verbal de la séance du Bureau du Conseil d'Administration du Service Départemental d'Incendie et de Secours (CASDIS) du 09 février 2022.**

L'an deux mille vingt-deux et le premier juin à quinze heures, le conseil d'administration du service départemental d'incendie et de secours du Var s'est réuni en présentiel, à la DDSIS, 24 allée de Vaugrenier – ZAC des Ferrières à Le Muy, sous la présidence de Monsieur Dominique LAIN, Président du CASDIS.

Etaient présents :

Membres élus avec voix délibérative

**Membres élus Titulaire présents :**

Patricia ARNOULD, Philippe BARTHELEMY, Paul BOUDOUBE, Didier BREMOND, Fernand BRUN, Bernard CHILINI, Christophe CHIOCCA, Thomas DOMBRY, Françoise DUMONT a quitté la séance après le vote des délibérations n°22-15 à n°22-41, Françoise LEGRAIEN, Emilien LEONI, Grégory LOEW, Hervé PHILIBERT, Ludovic PONTONE, Laetitia QUILICI, Louis REYNIER, René UGO et Séverine VINCENTEAU.

**Absents excusés représentés par leur suppléant :**

Rolland BALBIS représenté par Patrick VINCENTELLI, Caroline DEPALLENS représentée par Véronique LENOIR, André GARRON représenté par Philippe LAURERI

**Absents excusés non représentés par leur suppléant :**

Thierry ALBERTINI, Nathalie BICAIS, François DE CANSON, Philippe LEONELLI, Nathalie PEREZ-LEROUX, Claude PIANETTI et Andrée SAMAT.

**Pouvoir :**

Membres élus suppléants sans voix délibérative dont le titulaire est présent :

Jean-Michel DRAGONE.

Membres de droit :

**Présents :**

Monsieur Evence RICHARD, Préfet du Var.

**Absente excusée :**

Madame Nathalie BLANC, Payeur Départemental.

Membres de droit avec voix consultative :

**Présents :**

Contrôleur général Éric GROHIN, Directeur Départemental,  
Médecin de classe exceptionnelle Laure DROIN, médecin-chef,

**Absent excusé :**

Lieutenant Jean-Luc DECITRE, Président de l'Union Départementale des Sapeurs-Pompiers du Var.

Membres élus avec voix consultative :

**Présents :**

Capitaine Ollivier LAMARQUE,

Adjudant Guillaume CIVRAY,

Capitaine Hervé PENAUD,

Adjudant-chef Jean-Pierre MELI,

Bruno HYVERNAT a quitté la séance après le vote des délibérations n°22-15 à n°22-27.

**Absents excusés représentés par leur suppléant :**

**Absent excusé :**

## LE CONSEIL D'ADMINISTRATION

Vu le projet de délibération n°22-15 en date du 1<sup>er</sup> juin 2022,

### Exposé des motifs

Monsieur le Président rappelle aux membres du conseil d'administration que le procès-verbal du Bureau du conseil d'administration en date du 9 février 2022 leur a été adressé.

Considérant l'exposé des motifs,  
Et après en avoir délibéré,

### DECIDE

- **D'APPROUVER** le procès-verbal de la séance du Bureau du Conseil d'Administration du 9 février 2022.

Adopté à l'unanimité

République Française

Service Départemental d'Incendie et de Secours du Var



## PROCES VERBAL

### Séance du Bureau du Conseil d'Administration : le 09 février 2022

L'an deux mille vingt-deux et le neuf février à quatorze heures et quarante-cinq minutes, le bureau du conseil d'administration du service départemental d'incendie et de secours du Var s'est réuni s'est réuni à distance et en présentiel, à la DDSIS, 24 allée de Vaugrenier – ZAC des Ferrières à Le Muy, sous la présidence de Monsieur Dominique LAIN (en présentiel), Président du CASDIS.

Etaient présents :

Membres élus avec voix délibérative présents :

Françoise LEGRAIEN (en présentiel), Grégory LOEW (en présentiel), Philippe BARTHELEMY (à distance) et Séverine VINCENDEAU (en présentiel).

Membres excusés :

Monsieur Dominique LAIN, Président du CASDIS constate que le quorum est atteint et ouvre la séance.

### ORDRE DU JOUR

A. DELIBERATIONS	N° de projet	N° de Délibération
Convention de collaboration entre le Service Départemental d'incendie et de Secours des Pyrénées-Orientales et le Service Départemental d'incendie et de Secours du Var relative à l'organisation du concours interne de sergent de sapeurs-pompiers professionnels au titre de l'année 2022.	B22-01	B22-01
Convention entre le Service Départemental d'Incendie et de Secours du Var (SDIS 83) et l'Economat des Armées (EdA) relative à la fourniture de prestations de restauration collective à caractère social par EdA sur le site de DRAGUIGNAN.	B22-02	B22-02
Convention d'assistance mutuelle pour les secours sur l'île du Levant.	B22-03	B22-03
<b>B. QUESTIONS DIVERSES</b>		

### DELIBERATION N° B22-01

**OBJET : Convention de collaboration entre le Service Départemental d'incendie et de Secours des Pyrénées-Orientales et le Service Départemental d'incendie et de Secours (SDIS) du Var relative à l'organisation du concours interne de sergent de sapeurs-pompiers professionnels au titre de l'année 2022.**

### LE BUREAU DU CONSEIL D'ADMINISTRATION,

Vu le projet de délibération n°B22-01 en date du 9 février 2022,

#### Exposé des motifs

Pour faire suite à la décision des SDIS de la Zone de défense et de sécurité Sud d'organiser un concours interne de sergent de sapeurs-pompiers professionnels au titre de l'année 2022, le SDIS 66 a été désigné pour en être l'organisateur, avec la collaboration des SDIS 11 et 34.

Ce concours se déroulera dans les conditions suivantes (calendrier à affiner) :

- Épreuves d'admissibilité (deux épreuves écrites) : 28 mars 2022 ;

*Procès-verbal – Séance du Bureau du CASDIS du 09 février 2022*

- Épreuves d'admission : juin 2022.

La gestion sera mutualisée avec les SDIS de la Zone Sud qui souhaitent s'y associer, dans un souci de réduction des coûts et dans l'optique d'une logique pluriannuelle avec, à terme, un concours ouvert tous les deux ans.

Ainsi, les SDIS de notre Zone ont été sollicités afin de transmettre le nombre de poste de Sergent de S.P.P que chacun souhaite ouvrir sur ce concours. Considérant la périodicité probablement biennale du concours de Sergent, le SDIS du Var a décidé d'ouvrir 30 postes de sergents de SPP au titre des années 2022 à 2023.

Un projet de convention de participation à l'organisation du concours, ayant pour objet de déterminer les modalités pratiques et financières de cette coopération (mise à disposition de personnels lorsque les opérations de traitement du concours le nécessitent, partage équitable des frais réellement engagés, etc...) a été rédigé (projet joint au présent rapport).

Considérant l'exposé des motifs,  
Et après en avoir délibéré,

### DECIDE

- **D'APPROUVER** le nombre de postes de sergents de sapeurs-pompiers professionnels à ouvrir,
- **D'APPROUVER** le projet de convention de participation relative à l'organisation du concours interne de sergent de sapeurs-pompiers professionnels au titre de l'année 2022,
- **D'AUTORISER** le Président à signer la convention et à prendre et signer tous les actes nécessaires à la mise en œuvre du dispositif,
- **DE DIRE** que Monsieur le Président pourra, conformément à l'article L.1424-33 du code général des collectivités territoriales (CGCT), déléguer sa signature pour l'exécution de ces actes, dans le cadre de ses pouvoirs propres d'exécution des délibérations tels que prévus à l'article L.1424-30 du CGCT.

Adopté à l'unanimité

### DELIBERATION N° B22-02

**OBJET : Convention entre le Service Départemental d'Incendie et de Secours du Var (SDIS 83) et l'Economat des Armées (EdA) relative à la fourniture de prestations de restauration collective à caractère social par l'EdA sur le site de DRAGUIGNAN.**

### LE BUREAU DU CONSEIL D'ADMINISTRATION,

Vu le projet de délibération n°B22-02 en date du 9 février 2022,

#### Exposé des motifs

Dans le cadre des missions dévolues au SDIS du Var, celui-ci est amené à ravitailler des colonnes composées de sapeurs-pompiers civils ou militaires de renfort extérieures et/ou ses personnels du SDIS du Var sur le site militaire des Ecoles de Draguignan.

L'Economat des Armées (EdA), établissement public à caractère commercial (EPIC), agissant sous la tutelle du Ministère des Armées, opère la restauration collective à caractère social sur le site de l'EM Draguignan en tant que concessionnaire de service.

En vue de pouvoir faire bénéficier les colonnes de renfort extérieures et les personnels du SDIS du Var des prestations réalisées par l'EdA, une convention est passée entre les deux parties.

La présente convention a pour objet de prévoir les modalités d'accès aux prestations de restauration réalisées par l'EdA au profit des colonnes de renfort extérieures et des personnels du SDIS du Var. De part cette convention, les colonnes de renfort extérieures et les personnels du SDIS du Var ont accès à l'emprise militaire pour bénéficier des prestations de restauration proposées par l'EdA, en accord avec les autorités du site.

La convention est conclue à titre onéreux et ne prévoit ni minimum ni maximum annuels en quantité ou en valeur.

Considérant l'exposé des motifs,  
Et après en avoir délibéré,



## DECIDE

- **D'APPROUVER** le projet de convention relative à la fourniture de prestations de restauration collective à caractère social par l'économat des armées (EDA) sur le site de DRAGUIGNAN tel qu'il figure en annexe,
- **D'AUTORISER** Monsieur le Président à signer ladite convention et tous les actes nécessaires à son exécution,
- **DE DIRE** que toutes les dépenses inhérentes à l'exécution de la présente convention seront inscrites au budget de l'exercice correspondant,
- **DE DIRE** que le Président pourra, conformément à l'article L.1424-33 du code général des collectivités territoriales (CGCT), déléguer sa signature pour les actes relatifs à l'exécution de cette convention, dans le cadre de ses pouvoirs propres d'exécution des délibérations tels que prévus à l'article L.1424-30 du CGCT.

Adopté à l'unanimité

### DELIBERATION N° B22-03

**OBJET** : Convention d'assistance mutuelle pour les secours sur l'île du Levant.

#### LE BUREAU DU CONSEIL D'ADMINISTRATION,

Vu le projet de délibération n°B22-03 en date du 9 février 2022,

#### Exposé des motifs

L'île du Levant est située sur le territoire de la commune d'Hyères et elle est partagée entre le domaine militaire utilisé par la Direction Générale de l'Armement Essais de Missiles (DGA EM) et le domaine civil.

L'insularité, l'isolement de la population résidente qui en résulte, l'absence de centre de secours des pompiers du Var sur l'île et la présence d'un centre secours des Marins Pompiers sur le domaine militaire, rendent nécessaire une organisation spécifique des secours sur cette île.

Le projet de convention prévoit l'assistance mutuelle entre les parties en cas d'opération de secours sur l'île du Levant et les modalités de mise en œuvre des moyens de secours, qu'il s'agisse du domaine civil ou militaire.

En cas d'opération de secours survenant sur le domaine civil et militaire, la DGA EM s'engage à mettre en œuvre les moyens de secours dont elle dispose, en vue d'intervenir dans le cadre d'évacuations sanitaires, d'assistance médicale à personnes, de lutte contre l'incendie ou d'opérations diverses, à la place des sapeurs-pompiers du Var.

En contrepartie, lorsque les moyens dont dispose la DGA EM s'avèrent insuffisants afin de lutter plus efficacement contre les sinistres, le SDIS du Var s'engage à mettre en œuvre, en renfort des moyens de la DGA EM, les moyens adaptés en personnels et en matériels dont il dispose.

Compte tenu de leur caractère de service public, les interventions menées par DGA EM ou le SDIS 83 sont effectuées à titre non onéreux. Néanmoins, dans le cadre des missions effectuées par DGA EM sur le territoire communal, le SDIS 83 remplace les produits consommables de lutte et les matériels sanitaires utilisés au profit du SDIS 83 par les personnels de DGA EM.

Cette assistance mutuelle intervient pour toutes les opérations de secours.

Considérant l'exposé des motifs,

Et après en avoir délibéré,

## DECIDE

- **D'APPROUVER** le projet de convention d'assistance mutuelle pour les secours sur l'île du Levant entre la Direction générale de l'armement, la commune de Hyères et le SDIS figurant en annexe,
- **D'AUTORISER** Monsieur le Président à signer la convention jointe et tout document nécessaire à son exécution,

• **DE DIRE** que le Président pourra, conformément à l'article L.1424-33 du code général des collectivités territoriales (CGCT), déléguer sa signature pour les actes relatifs à l'exécution de cette convention, dans le cadre de ses pouvoirs propres d'exécution des délibérations tels que prévus à l'article L.1424-30 du CGCT.

Adopté à l'unanimité

L'ordre du jour étant épuisé, le Président lève la séance à 14 heures et 55 minutes.

Le Secrétaire de Séance,

  
Colonel hors classe Eric GROHIN

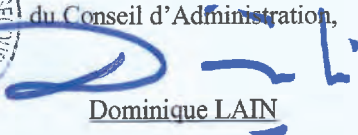

Le Président  
du Conseil d'Administration,

  
Dominique LAIN



## Délibération n° 22-16

Séance du Conseil d'Administration : le 1<sup>er</sup> juin 2022

**OBJET : Approbation du Procès-Verbal de la séance du Conseil d'Administration du Service Départemental d'Incendie et de Secours (CASDIS) du 09 février 2022.**

L'an deux mille vingt-deux et le premier juin à quinze heures, le conseil d'administration du service départemental d'incendie et de secours du Var s'est réuni en présentiel, à la DDSIS, 24 allée de Vaugrenier – ZAC des Ferrières à Le Muy, sous la présidence de Monsieur Dominique LAIN, Président du CASDIS.

Etaient présents :

Membres élus avec voix délibérative

**Membres élus Titulaire présents :**

Patricia ARNOULD, Philippe BARTHELEMY, Paul BOUDOUBE, Didier BREMOND, Fernand BRUN, Bernard CHILINI, Christophe CHIOCCA, Thomas DOMBRY, Françoise DUMONT a quitté la séance après le vote des délibérations n°22-15 à n°22-41, Françoise LEGRAIEN, Emilien LEONI, Grégory LOEW, Hervé PHILIBERT, Ludovic PONTONE, Laetitia QUILICI, Louis REYNIER, René UGO et Séverine VINCENDEAU.

**Absents excusés représentés par leur suppléant :**

Rolland BALBIS représenté par Patrick VINCENTELLI, Caroline DEPALLENS représentée par Véronique LENOIR, André GARRON représenté par Philippe LAURERI

**Absents excusés non représentés par leur suppléant :**

Thierry ALBERTINI, Nathalie BICAIS, François DE CANSON, Philippe LEONELLI, Nathalie PEREZ-LEROUX, Claude PIANETTI et Andrée SAMAT.

**Pouvoir :**

Membres élus suppléants sans voix délibérative dont le titulaire est présent :

Jean-Michel DRAGONE.

Membres de droit :

**Présents :**

Monsieur Evence RICHARD, Préfet du Var.

**Absente excusée :**

Madame Nathalie BLANC, Payeur Départemental.

Membres de droit avec voix consultative :

**Présents :**

Contrôleur général Éric GROHIN, Directeur Départemental,  
Médecin de classe exceptionnelle Laure DROIN, médecin-chef,

**Absent excusé :**

Lieutenant Jean-Luc DECITRE, Président de l'Union Départementale des Sapeurs-Pompiers du Var.

Membres élus avec voix consultative :

**Présents :**

Capitaine Ollivier LAMARQUE,

Adjudant Guillaume CIVRAY,

Capitaine Hervé PENAUD,

Adjudant-chef Jean-Pierre MELI,

Bruno HYVERNAT a quitté la séance après le vote des délibérations n°22-15 à n°22-27.

**Absents excusés représentés par leur suppléant :**

**Absent excusé :**

## LE CONSEIL D'ADMINISTRATION

Vu le projet de délibération n°22-16 en date du 1<sup>er</sup> juin 2022,

### Exposé des motifs

Monsieur le Président rappelle aux membres du conseil d'administration que le procès-verbal du conseil d'administration en date du 09 février 2022 leur a été adressé.

Considérant l'exposé des motifs,  
Et après en avoir délibéré,

### DECIDE

- **D'APPROUVER** le procès-verbal de la séance du Conseil d'Administration du 09 février 2022.

Adopté à l'unanimité

Signé par : Dominique LAIN

Date : 02/06/2022

Qualité : Président CA - Marchés et engagements

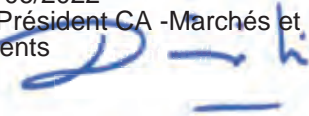

*Conformément à l'article R421-1 du code de la justice administrative, le Tribunal administratif de Toulon peut être saisi par voie de recours formé contre la présente décision dans un délai de deux mois, à compter de sa notification, à l'adresse suivante : 5 Rue Racine, 83000 TOULON.  
Le tribunal administratif de Toulon peut aussi être saisi par l'application informatique « Télérecours citoyens » accessible par le site internet [www.telerecours.fr](http://www.telerecours.fr).*

République Française

Service Départemental d'Incendie et de Secours du Var



## PROCES VERBAL

### Séance du Conseil d'Administration : le 09 février 2022

L'an deux mille vingt-deux et le neuf février à quinze heures, le conseil d'administration du service départemental d'incendie et de secours du Var s'est réuni s'est réuni à distance et en présentiel, à la DDSIS, 24 allée de Vaugrenier – ZAC des Ferrières à Le Muy, sous la présidence de Monsieur Dominique LAIN (en présentiel), Président du CASDIS.

Etaient présents :

Membres élus avec voix délibérative

#### Membres élus Titulaire présents :

Thierry ALBERTINI (à distance), Patricia ARNOULD (en présentiel), Rolland BALBIS (à distance), Philippe BARTHELEMY (à distance), Fernand BRUN (en présentiel), Bernard CHILINI (en présentiel), Caroline DEPALLENS (à distance), Thomas DOMBRY (en présentiel), Françoise LEGRAIEN (en présentiel), Philippe LEONELLI (à distance), Grégory LOEW (en présentiel), Nathalie PEREZ-LEROUX (en présentiel), Hervé PHILIBERT (à distance), Ludovic PONTONE (en présentiel), Laetitia QUILICI (à distance), Louis REYNIER (en présentiel), Andrée SAMAT (à distance), René UGO (à distance) et Séverine VINCENDEAU (en présentiel).

#### Absents excusés représentés par leur suppléant :

Nathalie BICAIS représentée par Valérie RIALLAND (à distance), Paul BOUDOUBE représenté par Jean CAYRON (en présentiel), Christophe CHIOCCA représenté par Sonia LOVARD (à distance), Françoise DUMONT représentée par Joseph MULE (à distance), André GARRON représenté par Philippe LAURERI (à distance).

#### Absents excusés non représentés par leur suppléant :

Didier BREMOND, François DE CANSON, Emilien LEONI et Claude PIANETTI.

#### Pouvoir :

Membres élus suppléants sans voix délibérative dont le titulaire est présent :

Membres de droit :

#### Présents :

Monsieur Evence RICHARD, Préfet du Var (en présentiel).  
Madame Nathalie BLANC, Payeur Départemental (à distance).

#### Absent excusé :

Membres de droit avec voix consultative :

#### Présents :

Colonel hors classe Éric GROHIN, Directeur Départemental (en présentiel),  
Médecin de classe exceptionnelle Laure DROIN, médecin-chef (en présentiel),

#### Absent excusé :

Lieutenant Jean-Luc DECITRE, Président de l'Union Départementale des Sapeurs-Pompiers du Var.

Membres élus avec voix consultative :

#### Présents :

Adjudant Guillaume CIVRAY (à distance),  
Capitaine Hervé PENAUD (à distance).  
Adjudant-chef Jean-Pierre MELI (à distance),

#### Absents excusés représentés par leur suppléant :

Capitaine Ollivier LAMARQUE représenté par le Capitaine Frédéric IORI (à distance),  
Bruno HYVERNAT représenté par Jean-Paul LIMASSET (à distance).

#### Absent excusé :



Monsieur Dominique LAIN, Président du CASDIS constate que le quorum est atteint et ouvre la séance.

Monsieur le Président précise que cette séance du CASDIS est réunie en présentiel et à distance conformément au Règlement Intérieur du CASDIS.

## ORDRE DU JOUR

	N° de projet	N° de délibération
<b>A. DELIBERATION</b>		
Approbation du Procès-Verbal de la séance du Bureau du Conseil d'Administration du Service Départemental d'Incendie et de Secours (CASDIS) du 1er décembre 2021.	22-01	22-01
Approbation du Procès-Verbal de la séance du Conseil d'Administration du Service Départemental d'Incendie et de Secours (CASDIS) du 1er décembre 2021.	22-02	22-02
<b>B. INFORMATION</b>		
Passation des Marchés à Procédure Adaptée par le Président du CASDIS suite à délégation.		
<b>C. DELIBERATIONS</b>		
Attribution de subventions de fonctionnement pour l'exercice 2022– conventions d'objet.	22-03	22-03
Budget Primitif 2022.	22-04	22-04
Marchés publics.	22-05	22-05
Approbation des règlements intérieurs : - des Commissions Administratives Paritaires des sapeurs-pompiers professionnels de catégorie C et des personnels administratifs et techniques de catégorie A, B et C. ; - et du Comité Technique.	22-06	22-06
Convention de conseil juridique.	22-07	22-07
Autorisation d'ester (référé expertise).	22-08	22-08
Modalités de prise en compte de la journée de solidarité et modifications apportées sur l'aménagement et réduction du temps de travail (ARTT) des personnels du SDIS.	22-09	22-09
Convention cadre relative aux formations des sapeurs-pompiers volontaires pour l'obtention du permis de conduire BE.	22-10	22-10
Conventions cadre relatives aux formations des sapeurs-pompiers volontaires pour l'obtention des permis de conduire Poids Lourds C et CE.	22-11	22-11
Adhésion annuelle à l'association VISOV (Volontaires Internationaux en Soutien opérationnel Virtuel).	22-12	22-12
Convention type de partenariat entre le Service Départemental d'Incendie et de Secours (SDIS) du Var et les collectivités territoriales relatives à la mise en œuvre de chantiers de brûlages dirigés.	22-13	22-13
Convention cadre de prestation de service à la suite d'un déclenchement de portique de détection de matières radioactives sur les centres d'enfouissement technique, les centres de traitement par incinération, les sites de récupération et les fonderies.	22-14	22-14
Débat sur la Protection Sociale Complémentaire.	22-15	22-15
<b>D. QUESTIONS DIVERSES</b>		

### DELIBERATION N° 22-01

**OBJET** : Approbation du Procès-Verbal de la séance du Bureau du Conseil d'Administration du Service Départemental d'Incendie et de Secours (CASDIS) du 22 octobre 2021.

### LE CONSEIL D'ADMINISTRATION,

Vu le projet de délibération n°22-01 en date du 9 février 2022,

#### Exposé des motifs



Monsieur le Président rappelle aux membres du conseil d'administration que d'administration en date du 1<sup>er</sup> décembre 2021 leur a été adressé.

Considérant l'exposé des motifs,  
Et après en avoir délibéré,

### **DECIDE**

- **D'APPROUVER** le procès-verbal de la séance du Bureau du Conseil d'Administration du 1<sup>er</sup> décembre 2021.

Adopté à l'unanimité

### **DELIBERATION N° 22-02**

**OBJET : Approbation du Procès-Verbal de la séance du Conseil d'Administration du Service Départemental d'Incendie et de Secours (CASDIS) du 22 octobre 2021.**

### **LE CONSEIL D'ADMINISTRATION,**

Vu le projet de délibération n°22-02 en date du 9 février 2022,

#### **Exposé des motifs**

Monsieur le Président rappelle aux membres du conseil d'administration que le procès-verbal du conseil d'administration en date du 1<sup>er</sup> décembre 2021 leur a été adressé.

Considérant l'exposé des motifs,  
Et après en avoir délibéré,

### **DECIDE**

- **D'APPROUVER** le procès-verbal de la séance du Conseil d'Administration du 1<sup>er</sup> décembre 2021.

Adopté à l'unanimité

### **INFORMATION**

**OBJET : Passation des Marchés à Procédure Adaptée par le Président du CASDIS suite à délégation.**

### **RAPPORT INFORMATIF N°1**

#### **Exposé des motifs**

Conformément à l'article L1424-30 du Code Générale des Collectivités Territoriales, Monsieur Dominique LAIN, Président du Conseil d'Administration (CA), peut être chargé « de prendre toute décision concernant la préparation, la passation, l'exécution et le règlement des marchés de travaux, de fournitures et de services pouvant être passés selon une procédure adaptée ».

Par délibérations n° 20-72 du 19 octobre 2020 et n° 21-43 du 10 septembre 2021 Monsieur le Président a obtenu cette délégation.

Le Président rend compte de l'ensemble des décisions prises au cours de l'année 2021, en vertu de cette délégation, dans le tableau joint en annexe.

### **DELIBERATION N° 22-03**

**OBJET : Attribution de subventions de fonctionnement pour l'exercice 2022– conventions d'objet.**

### **LE CONSEIL D'ADMINISTRATION,**

Vu le projet de délibération n°22-03 en date du 9 février 2022,

#### **Exposé des motifs**

Par délibération n° 21-02 en date du 22 janvier 2021, le Conseil d'Administration a attribué au titre de l'exercice 2021, des subventions de fonctionnement à cinq associations satisfaisant un intérêt public ou présentant pour l'établissement public un caractère utile, afin de soutenir leurs actions, tant sur un plan départemental que national.

Il est envisagé de renouveler ces aides, comme suit :

ASSOCIATIONS	ARTICLE	MONTANT		
		Alloué 2021	Demandé 2022	Proposé 2022
Œuvre des Pupilles Orphelins des sapeurs-pompiers (ODP)	6574	2 000 €	Non chiffré	2 000 €
Amicale des personnels de la DDSIS	6574	40 000 €	40 000€	40 000€
Association de Restauration du Centre d'Incendie et de Secours de Hyères (ARCIS)	6574	48 000 €	48 000 €	48 000 €
Union Départementale des Sapeurs-Pompiers du Var (UDSP83)	6574	76 000 €	77 500 €	77 500 €
Comité Départemental de Spéléologie du Var (CDS83)	6574	2 000 €	3 000 €	2 000 €
<b>TOTAL</b>		168 000 €		169 500 €

Il est précisé que, conformément à la loi n° 2000-321 du 12 avril 2000 modifiée et du décret n° 2001-495 du 6 juin 2001, les attributions de subvention à l'Amicale des personnels de la D.D.S.I.S., à l'ARCIS et à l'UDSP83 dépassant le seuil de 23 000 €, sont conditionnées à la signature d'une convention avec chacune de ces associations, définissant l'objet, le montant et les conditions d'utilisation de la subvention attribuée.

Considérant l'exposé des motifs,  
Et après en avoir délibéré,

### DECIDE

- **D'ATTRIBUER** une subvention de fonctionnement au titre de l'exercice 2022 à l'Œuvre des Pupilles Orphelins des sapeurs-pompiers, à l'Amicale des personnels de la D.D.S.I.S., à l'Association de Restauration du Centre d'Incendie et de Secours de Hyères (ARCIS), à l'Union Départementale des Sapeurs-Pompiers du Var (UDSP83) et au Comité Départemental de Spéléologie du Var (CDS83) pour les montants respectifs indiqués ci-dessus.

- **D'APPROUVER** les conventions d'objet annexées à la présente délibération relatives à l'Amicale des personnels de la DDSIS, à l'ARCIS, à l'UDSP83 et **D'AUTORISER** Monsieur le Président à les signer ainsi que leurs éventuels avenants.

- **DE DIRE** que ces dépenses seront gagées sur les crédits inscrits au budget de l'établissement pour l'exercice 2022 en section de fonctionnement – Article 6574.

Adopté à l'unanimité

### DELIBERATION N° 22-04

**OBJET : Budget Primitif 2022.**

### LE CONSEIL D'ADMINISTRATION,

Vu le projet de délibération n°22-04 en date du 9 février 2022,

#### Exposé des motifs

Le projet de budget primitif de l'Etablissement pour l'exercice 2022 s'appuie en partie sur le débat d'orientations budgétaires (DOB) qui a eu lieu lors de la séance du Conseil d'Administration du 1<sup>er</sup> décembre 2021.

Il est réparti comme suit :

<b>Budget Primitif 2022</b>	<b>Dépenses</b>	<b>Recettes</b>
<b>Fonctionnement</b>	113 520 000	113 520 000
<b>Investissement</b>	15 900 000	15 900 000
<b>Total</b>	<b>129 420 000</b>	<b>129 420 000</b>

Ce budget s'équilibre essentiellement comme suit :

- En fonctionnement : par la contribution du Département pour 50 M€ et celles des EPCI et commune à hauteur de 55,98 M€.
- En investissement : par les recettes issues principalement de l'amortissement des immobilisations (64,8%), de subventions du Département (13,2%) et de la Région (2,3%), du FCTVA (10,7%), de l'emprunt (5,3%) et autres (3,7%).

Ce projet de budget primitif de l'Etablissement pour l'exercice 2022 est annexé au présent rapport.

Considérant l'exposé des motifs,  
Et après en avoir délibéré,

## **DECIDE**

- **D'ADOPTER** le projet de budget primitif de l'Etablissement pour l'exercice 2022, annexé au présent rapport.

Adopté à l'unanimité

### **DELIBERATION N° 22-05**

**OBJET : Marchés publics.**

## **LE CONSEIL D'ADMINISTRATION,**

Vu le projet de délibération n°22-05 en date du 9 février 2022,

### **Exposé des motifs**

#### **I. SIGNATURE D'UN MARCHÉ PUBLIC ISSU D'UN APPEL D'OFFRES OUVERT**

Dans sa réunion du 9 février 2022, la Commission d'Appel d'Offres a choisi l'opérateur économique attributaire du marché public formalisé, issu de l'appel d'offres ouvert lancé le 23 décembre 2021 concernant **l'acquisition et mise en œuvre d'un logiciel de gestion courrier et prestations de maintenance associées.**

Il appartient au Conseil d'Administration d'autoriser Monsieur le Président à signer le marché public avec l'opérateur économique déclaré attributaire, aux conditions qui figurent en annexe n° 1.

#### **II. SIGNATURE DE MARCHÉS PUBLICS ISSUS D'UN APPEL D'OFFRES OUVERT PASSE PAR UN MANDATAIRE**

Dans le cadre d'une politique d'achat conforme à la réglementation marchés publics, le SDIS 83 a décidé de s'adresser à la centrale de référencement CACIC-PUBLIC pour l'achat de spécialités pharmaceutiques et de dispositifs médicaux pour la période 2022-2023.

Cette dernière, en sa qualité de mandataire, a effectué l'ensemble des opérations à caractère administratif.

La CACIC a lancé un Appel d'Offres Ouvert le 21 avril 2021, en vue de passer des accords-cadres s'exécutant par l'émission de bons de commandes, comprenant 2 lots :

- lot n° 1 spécialités pharmaceutiques,
- lot n° 2 dispositifs médicaux.

Concernant les spécialités pharmaceutiques, le lot est divisé en 1 319 « sous-lots ».

Concernant les dispositifs médicaux, le lot n° 2 est divisé en 790 « sous-lots ».

223 offres ont été reçues.

L'ensemble de la procédure et les marchés ont été soumis, pour validation, à la commission d'appels d'offres en date du 9 février 2022.

Il appartient au Conseil d'Administration d'autoriser Monsieur le Président à signer les accords-cadres avec les opérateurs économiques déclarés attributaires, qui figurent dans le tableau joint en annexe n° 2.

### III. SIGNATURE D'UN MARCHÉ PASSÉ SANS PUBLICITÉ NI MISE EN CONCURRENCE

Dans sa réunion du 9 février 2022, la Commission d'Appel d'Offres a attribué le marché public formalisé, passé sans publicité ni mise en concurrence concernant **les maintenances du logiciel de gestion technique et patrimoine AS-Tech**.

Il appartient au Conseil d'Administration d'autoriser Monsieur le Président à signer le marché public avec l'opérateur économique déclaré attributaire, aux conditions qui figurent en annexe n° 1.

### IV. SIGNATURE DE MODIFICATIONS EN COURS D'EXÉCUTION DE MARCHÉS

- **Marché n° 1912\_01**

Le Conseil d'Administration, dans sa séance du 29 mars 2019, a autorisé Madame la Présidente à signer un marché avec la société DRÄGER FRANCE concernant la fourniture d'Appareils Respiratoires Isolants (ARI) de marque DRÄGER, ainsi que les accessoires, pièces détachées, les maintenances préventives et curatives, la formation à l'utilisation de ces équipements.

Suite à des besoins complémentaires, et afin de permettre l'exécution du marché de manière continue, deux nouvelles références ont été intégrées au marché par bordereau supplémentaires de prix.

Il convient donc de passer une modification afin de formaliser l'ajout des nouveaux prix :

- Dossard AIRBOSS Agile QC-FH-WW - 2ème sortie épaule - manchon jaune (sans SALD et sans masque) : 780,00 € HT,
- Bodyguard 1500 : 138,00 € HT.

Il appartient au Conseil d'Administration d'autoriser Monsieur le Président à signer ladite modification n°1 au marché public.

- **Marché n° 1933\_06**

Le Conseil d'Administration, dans sa séance du 20 juin 2019, a autorisé Madame la Présidente à signer un marché avec la société SUB MARINE concernant la fourniture d'équipements et matériels de sauvetages nautiques et les maintenances associées – Lot n°6 Equipements individuels pour les sauveteurs nautiques.

Suite à des besoins complémentaires, et afin de permettre l'exécution du marché de manière continue, trois nouvelles références ont été intégrées au marché par bordereau supplémentaire de prix.

Il convient donc de passer une modification afin de formaliser l'ajout des nouveaux prix :

- Détendeur legend 3MBS DIN : 377,10 € HT,
- Bloc 2\*7.5L ROTH 232 bars : 504,00 € HT,
- Stab apeks WTXD30 : 447,33 € HT.

Il appartient au Conseil d'Administration d'autoriser Monsieur le Président à signer ladite modification n°1 au marché public.

- **Marché n° 2014\_02**

Le Conseil d'Administration, dans sa séance du 9 juin 2020, a autorisé Madame la Présidente à signer un marché avec la société TOULON TRUCKS SERVICES concernant la fourniture de lubrifiants et de produits spécifiques.

Le titulaire a informé le SDIS du Var que dans le cadre d'une restructuration de la Holding dont elle dépend, certaines activités sont poursuivies par la filiale SAS AZUR TRUCKS DISTRIBUTION ET REPARATION, entraînant un changement de co-contractant.

Les documents transmis ont permis de s'assurer que ce changement ne remettait pas en cause la poursuite de l'exécution du marché en l'état et dans les mêmes conditions.



Il s'avère donc nécessaire de passer une modification en cours d'exécution du marché donnant l'accord du SDIS du Var au transfert de l'exécution du marché n° 2014\_02 à la SAS AZUR TRUCKS DISTRIBUTION ET REPARATION ; la modification prend effet à la date de la restructuration, soit le 1<sup>er</sup> janvier 2022.

Il appartient au Conseil d'Administration d'autoriser Monsieur le Président à signer ladite modification n°1 au marché public.

- **Marché n° 2021\_01**

Le Conseil d'Administration, dans sa séance du 9 juin 2020, a autorisé Madame la Présidente à signer un marché avec la société TOULON TRUCKS SERVICES concernant l'entretien et la réparation du parc automobile et nautique du SDIS du Var – Lot n°1 Entretien et réparation du parc automobile multimarques dont le PTAC est supérieur à 3,5 tonnes – Secteur Ouest Var.

Le titulaire a informé le SDIS du Var que dans le cadre d'une restructuration de la Holding dont elle dépend, certaines activités sont poursuivies par la filiale SAS AZUR TRUCKS DISTRIBUTION ET REPARATION, entraînant un changement de co-contractant.

Les documents transmis ont permis de s'assurer que ce changement ne remettait pas en cause la poursuite de l'exécution du marché en l'état et dans les mêmes conditions.

Il s'avère donc nécessaire de passer une modification en cours d'exécution du marché donnant l'accord du SDIS du Var au transfert de l'exécution du marché n° 2021\_01 à la SAS AZUR TRUCKS DISTRIBUTION ET REPARATION ; la modification prend effet à la date de la restructuration, soit le 1<sup>er</sup> janvier 2022.

Il appartient au Conseil d'Administration d'autoriser Monsieur le Président à signer ladite modification n°1 au marché public.

- **Marché n° 2021\_02**

Le Conseil d'Administration, dans sa séance du 9 juin 2020, a autorisé Madame la Présidente à signer un marché avec la société CAMIONS BRIGNOLES SERVICES concernant l'entretien et la réparation du parc automobile et nautique du SDIS du Var – Lot n°2 Entretien et réparation du parc automobile multimarques dont le PTAC est supérieur à 3,5 tonnes – Secteur Centre Var.

Le titulaire a informé le SDIS du Var que dans le cadre d'une restructuration de la Holding dont elle dépend, certaines activités sont poursuivies par la filiale SAS AZUR TRUCKS DISTRIBUTION ET REPARATION, entraînant un changement de co-contractant.

Les documents transmis ont permis de s'assurer que ce changement ne remettait pas en cause la poursuite de l'exécution du marché en l'état et dans les mêmes conditions.

Il s'avère donc nécessaire de passer une modification en cours d'exécution du marché donnant l'accord du SDIS du Var au transfert de l'exécution du marché n° 2021\_02 à la SAS AZUR TRUCKS DISTRIBUTION ET REPARATION ; la modification prend effet à la date de la restructuration, soit le 1<sup>er</sup> janvier 2022.

Il appartient au Conseil d'Administration d'autoriser Monsieur le Président à signer ladite modification n°1 au marché public.

- **Marché n° 2021\_03**

Le Conseil d'Administration, dans sa séance du 9 juin 2020, a autorisé Madame la Présidente à signer un marché avec la société VAR POIDS LOURDS ET TOURISME concernant l'entretien et la réparation du parc automobile et nautique du SDIS du Var – Lot n°3 Entretien et réparation du parc automobile multimarques dont le PTAC est supérieur à 3,5 tonnes – Secteur Est Var.

Le titulaire a informé le SDIS du Var que dans le cadre d'une restructuration de la Holding dont elle dépend, certaines activités sont poursuivies par la filiale SAS AZUR TRUCKS DISTRIBUTION ET REPARATION, entraînant un changement de co-contractant.

Les documents transmis ont permis de s'assurer que ce changement ne remettait pas en cause la poursuite de l'exécution du marché en l'état et dans les mêmes conditions.

Il s'avère donc nécessaire de passer une modification en cours d'exécution du marché donnant l'accord du SDIS du Var au transfert de l'exécution du marché n° 2021\_03 à la SAS AZUR TRUCKS DISTRIBUTION ET REPARATION ; la modification prend effet à la date de la restructuration, soit le 1<sup>er</sup> janvier 2022.

Il appartient au Conseil d'Administration d'autoriser Monsieur le Président à signer ladite modification n°1 au marché public.

- **Marché n° 2021\_07**

Le Conseil d'Administration, dans sa séance du 9 juin 2020, a autorisé Madame la Présidente à signer un marché avec la société ME VA VI concernant l'entretien et la réparation du parc automobile et nautique du SDIS du Var – Lot n° 7 Prestations de carrosserie lourde – Secteur Ouest Var.

Le titulaire a informé le SDIS du Var que dans le cadre d'une restructuration de la Holding dont elle dépend, certaines activités sont poursuivies par la filiale SAS AZUR TRUCKS CARROSSERIE, entraînant un changement de co-contractant. Les documents transmis ont permis de s'assurer que ce changement ne remettait pas en cause la poursuite de l'exécution du marché en l'état et dans les mêmes conditions.

Il s'avère donc nécessaire de passer une modification en cours d'exécution du marché donnant l'accord du SDIS du Var au transfert de l'exécution du marché n° 2021\_07 à la SAS AZUR TRUCKS CARROSSERIE; la modification prend effet à la date de la restructuration, soit le 1<sup>er</sup> janvier 2022.

Il appartient au Conseil d'Administration d'autoriser Monsieur le Président à signer ladite modification n°1 au marché public.

● **Marché n° 2117\_01**

Le Bureau du Conseil d'Administration, dans sa séance du 28 mai 2021, a autorisé Monsieur le Président à signer un marché avec la société TOULON TRUCKS SERVICES concernant la fourniture, la livraison, la réparation de matériels, accessoires et pièces détachées de signalisation active – Lot n°1 Signalisation active ELECTRO MAINTENANCE.

Le titulaire a informé le SDIS du Var que dans le cadre d'une restructuration de la Holding dont elle dépend, certaines activités sont poursuivies par la filiale SAS AZUR TRUCKS DISTRIBUTION ET REPARATION, entraînant un changement de co-contractant. Les documents transmis ont permis de s'assurer que ce changement ne remettait pas en cause la poursuite de l'exécution du marché en l'état et dans les mêmes conditions.

Il s'avère donc nécessaire de passer une modification en cours d'exécution du marché donnant l'accord du SDIS du Var au transfert de l'exécution du marché n° 2117\_01 à la SAS AZUR TRUCKS DISTRIBUTION ET REPARATION ; la modification prend effet à la date de la restructuration, soit le 1er janvier 2022.

Il appartient au Conseil d'Administration d'autoriser Monsieur le Président à signer ladite modification n°1 au marché public.

● **Marché n° 2115\_01**

Le Conseil d'Administration, dans sa séance du 22 octobre 2021, a autorisé Monsieur le Président à signer un marché avec la société DLTS concernant le nettoyage des locaux et de la vitrerie du SDIS du Var (Ensemble des sites : Directions, CSP et Groupements territoriaux).

Le ménage de l'étage de la Direction de DRAGUIGNAN, initialement prévu une fois par mois, doit être réalisé quotidiennement, et ce, jusqu'au déménagement du Groupement Opérations. En effet, suite au transfert des personnels du CGI EST au CODIS83, l'activité s'est intensifiée (plus de passages, plus d'utilisation des sanitaires ...).

Il est donc nécessaire d'ajouter 372 heures au quota d'heures annuel prévu initialement à la DPGF n°1. Le quota d'heures annuel passe donc de 780 heures à 1 152 heures. Ce changement représente une plus-value de 6 286,80 € HT, soit une augmentation de **2,85%** du montant initial du marché concernant la partie nettoyage des locaux avant déménagement (**DPGF n° 1**).

Il convient donc de passer une modification afin de prendre en compte ce changement.

En conséquence les lignes « DIRECTION 1 – DRAGUIGNAN (partie OPS) » et « Montant total forfaitaire annuel € » de la décomposition du prix global et forfaitaire n° 1 sont modifiées comme suit :

SITES	NETTOYAGE DES LOCAUX ADMINISTRATIFS		
	(A) QUOTA D'HEURES ANNUEL	(B) COÛT HORAIRE € Hors TVA	(C) MONTANT FORFAITAIRE ANNUEL € Hors TVA (A x B)
DIRECTION 1 - Draguignan (partie OPS)	<b>1 152 heures</b>	<b>19 468,80</b>	<b>23 362,56</b>
[...]	[...]	[...]	[...]
<b>MONTANT TOTAL FORFAITAIRE ANNUEL €* </b>		<b>226 899,40</b>	<b>272 279,28</b>

(\*Ensemble des sites : Directions, CSP et Groupements territoriaux).



Il appartient au Conseil d'Administration d'autoriser Monsieur le Président à signer ladite

- **Marché n° 2145\_01**

Le Conseil d'Administration, dans sa séance du 1<sup>er</sup> décembre 2021, a autorisé Monsieur le Président à signer un marché avec la société WEX FLEET France concernant la fourniture de carburants à la pompe destinés à approvisionner les véhicules du CIS de La Londe.

Le titulaire a informé le SDIS du Var de sa fusion avec la société WEX Europe Services SAS.

Les documents transmis ont permis de s'assurer que ce changement ne remettait pas en cause la poursuite de l'exécution du marché en l'état et dans les mêmes conditions.

Il s'avère donc nécessaire de passer une modification en cours d'exécution du marché donnant l'accord du SDIS du Var au transfert de l'exécution du marché n° 2145\_01 à la société WEX Europe Services SAS ; la modification prend effet à la date d'entrée en vigueur de la fusion.

Il appartient au Conseil d'Administration d'autoriser Monsieur le Président à signer ladite modification n°1 au marché public.

Considérant l'exposé des motifs,  
Et après en avoir délibéré,

## DECIDE

- **D'AUTORISER** Monsieur le Président à signer les marchés publics avec les opérateurs économiques retenus (I, II et III), ainsi que toutes les décisions qui s'avèreraient nécessaires à leur bonne exécution ;
- **D'AUTORISER** Monsieur le Président à signer les modifications précitées (IV) ainsi que toutes les décisions nécessaires à leur bonne exécution.
- **DE DIRE** que le Président pourra, conformément à l'article L.1424-33 du code général des collectivités territoriales (CGCT), déléguer sa signature pour les actes relatifs à l'exécution de cette convention, dans le cadre de ses pouvoirs propres d'exécution des délibérations tels que prévus à l'article L.1424-30 du CGCT.

Adopté à l'unanimité

## DELIBERATION N° 22-06

**OBJET : Approbation des règlements intérieurs :**

- des Commissions Administratives Paritaires des sapeurs-pompiers professionnels de catégorie C et des personnels administratifs et techniques de catégorie A, B et C. ;
- et du Comité Technique.

## LE CONSEIL D'ADMINISTRATION,

Vu le projet de délibération n°22-06 en date du 9 février 2022,

### Exposé des motifs

Les représentants de l'administration siégeant aux Commissions Administratives Paritaires des sapeurs-pompiers professionnels de catégorie C et des personnels administratifs et techniques de catégorie A, B et C et au Comité Technique du SDIS du Var ayant été renouvelé, les règlements intérieurs de ces instances ont été revus.

**Considérant** que les membres des Commissions Administratives Paritaires des sapeurs-pompiers professionnels de catégorie C et des Personnels Administratifs et Techniques de catégorie A, B et C ont adopté à l'unanimité le projet de règlement intérieur présenté lors des séances en date du 16 décembre 2021,

**Considérant** que les membres du Comité Technique ont adopté à l'unanimité le projet de règlement intérieur présenté lors de la séance en date du 29 novembre 2021,

Considérant l'exposé des motifs,  
Et après en avoir délibéré,

## DECIDE

• **D'APPROUVER** les règlements intérieurs des Commissions Administratives Paritaires des sapeurs-pompiers professionnels de catégorie C et des personnels administratifs et techniques de catégories A, B et C et du Comité Technique du SDIS du Var, tels qu'annexés à la présente.

• **D'AUTORISER** Monsieur le Président du Conseil d'Administration à signer les règlements intérieurs des Commissions Administratives Paritaires des sapeurs-pompiers professionnels de catégorie C et des personnels administratifs et techniques de catégories A, B et C et du Comité Technique du SDIS du Var, tels qu'annexés à la présente.

Adopté à l'unanimité

### DELIBERATION N° 22-07

**OBJET : Convention de conseil juridique.**

#### LE CONSEIL D'ADMINISTRATION,

Vu le projet de délibération n°22-07 en date du 9 février 2022,

##### Exposé des motifs

Le Service Départemental d'Incendie et de Secours du Var souhaite bénéficier de l'assistance d'un cabinet d'Avocats dans le domaine du conseil juridique et ce, dans toutes les matières susceptibles de mettre en cause ses intérêts (hors les cas des missions d'assistance ou de conseil juridique en matière contentieuse ou judiciaire).

La convention conclue dans ce sens avec la SELARL CABINET GUISIANO est arrivée à échéance le 31 décembre 2021.

Considérant l'exposé des motifs,  
Et après en avoir délibéré,

## DECIDE

- **D'APPROUVER** le projet de convention de conseil juridique ci-annexée ;
- **D'AUTORISER** Monsieur le Président du Conseil d'Administration à signer, avec la SELARL CABINET GUISIANO, le projet de convention de conseil juridique ci-annexé, pour une durée d'un an ;
- **DE DIRE** que les dépenses inhérentes à la signature de cette convention seront inscrites au budget de l'exercice correspondant ;
- **DE DIRE** que Monsieur le Président du Conseil d'Administration pourra, conformément à l'article L1424-33 du Code Général des Collectivités Territoriales (CGCT), déléguer sa signature pour l'exécution de ces décisions, dans le cadre de ses pouvoirs propres d'exécution des délibérations du Conseil d'Administration tels que prévus à l'article L1424-30 du CGCT.

Adopté à l'unanimité

### DELIBERATION N° 22-08

**OBJET : Autorisation d'ester (référé expertise).**

#### LE CONSEIL D'ADMINISTRATION,

Vu le projet de délibération n°22-08 en date du 9 février 2022,

##### Exposé des motifs

Le 22 mai 2021, les sapeurs-pompiers du Var sont intervenus pour lutter contre un incendie concernant une installation photovoltaïque située en toiture de l'habitation de [REDACTED] située sur la commune de LE VAL.

Le 23 mai 2021 matin, les sapeurs-pompiers du Var sont intervenus à la même adresse pour lutter contre un incendie concernant l'habitation elle-même.

Par acte en date du 8 novembre 2021, [REDACTED] et le producteur d'énergie, en référé leur assureur respectif, ainsi que celui de la société ayant réalisé l'installation des panneaux photovoltaïques, devant le tribunal judiciaire de Draguignan aux fins de désignation d'un expert judiciaire.

A la requête de la compagnie ALLIANZ, assureur de la société ARCHISOLAR, l'assignation susvisée a été dénoncée au SDIS du Var le 14 décembre 2021, qui a été également, par suite, invité à comparaître devant le tribunal judiciaire de Draguignan le 5 janvier 2022.

La requérante met en cause le SDIS du Var car elle considère que l'incendie du 23 mai 2021 est une reprise du feu survenue la veille, arguant qu'aucune opération de purge de l'installation photovoltaïque endommagée n'a été opérée par les sapeurs-pompiers.

Considérant l'exposé des motifs,  
Et après en avoir délibéré,

## DECIDE

- **D'AUTORISER** Monsieur le Président du Conseil d'Administration à ester en justice pour représenter le Service Départemental et de Secours du Var dans le recours contentieux susvisé, ainsi qu'à se faire assister par le Cabinet d'avocats GUISIANO,

- **D'AUTORISER** Monsieur le Président du Conseil d'Administration à verser les acomptes qui s'avèreraient nécessaires sur les honoraires du Cabinet d'avocats GUISIANO.

Adopté à l'unanimité

## DELIBERATION N° 22-09

**OBJET** : Modalités de prise en compte de la journée de solidarité et modifications apportées sur l'aménagement et réduction du temps de travail (ARTT) des personnels du SDIS.

## LE CONSEIL D'ADMINISTRATION,

Vu le projet de délibération n°22-09 en date du 9 février 2022,

### Exposé des motifs

**Vu** la loi n° 84-53 du 26 janvier 1984 modifiée portant dispositions statutaires relatives à la fonction publique territoriale et notamment son article 7-1 ;

**Vu** la loi 2004-626 du 30 juin 2004 modifiée relative à la solidarité pour l'autonomie des personnes âgées et des personnes handicapées ;

**Vu** la loi 2008-351 du 16 avril 2008 relative à la journée de solidarité ;

**Vu** le décret n°2001-623 du 12 juillet 2001 modifié relatif à l'aménagement et à la réduction du temps de travail dans la fonction publique territoriale ;

**Vu** le décret n° 2001-1382 modifié du 31 décembre 2001 relatif au temps de travail des sapeurs-pompiers professionnels ;

**Vu** la circulaire du ministre de l'Intérieur, de l'outre-mer et des collectivités locales du 7 mai 2008 relative à l'organisation de la journée de solidarité dans la fonction publique territoriale ;

**Vu** la délibération n° 02-04 du 25 avril 2002 du Conseil d'administration du SDIS du Var relative à l'Aménagement et Réduction du Temps de Travail des personnels du Corps Départemental ;

**Vu** la délibération n°09-87 du 10 décembre 2009 du Conseil d'administration du SDIS du Var relative aux modifications apportées sur l'Aménagement et Réduction du Temps de Travail des personnels du SDIS ;

**Vu** la délibération n° 20-108 du 15 décembre 2020 relative aux modalités de prise en compte de la journée de solidarité et les modifications apportées sur l'aménagement et la réduction du Temps de Travail des personnels du SDIS.

**Vu** l'avis du Comité Technique dans sa séance en date du 29 novembre 2021.

Par délibération n° 02-04 en date du 25 avril 2002 puis n° 09-87 en date du 10 décembre 2009, le conseil d'administration du SDIS du Var a fixé les modalités relatives à l'Aménagement et Réduction du Temps de Travail (ARTT) des personnels du SDIS.

Puis, par délibération n° 20-108 en date du 15 décembre 2020, le conseil d'administration du SDIS du Var a précisé les modalités de prise en compte de la journée de solidarité et les modifications apportées sur l'aménagement et la réduction du Temps de Travail des personnels du SDIS, en modifiant certaines dispositions de la délibération n° 09-87.

Aussi, dans sa séance en date du 29 novembre 2021, l'administration a répondu favorablement à la demande des représentants du personnel concernant la suppression de la semestrialisation de la pose des jours d'ARTT prévue dans les délibérations n° 09-87 et

n° 20-108, à savoir s'agissant des jours d'ARTT :

**« Ils sont cumulables sur deux périodes : à raison de la moitié du nombre de jours d'ARTT restant : jusqu'au 30 juin pour la première période et jusqu'au 30 novembre pour la seconde. »**

Dans un souci de simplification et de clarté administrative, il convient à présent de synthétiser en une seule et même délibération l'ensemble des modalités relatives à la prise en compte de la journée de solidarité et de l'aménagement et réduction du temps de travail (ARTT) des personnels du SDIS éligibles (hors officiers participant à la chaîne de commandement).

Ainsi, ces modalités sont fixées comme suit :

La durée annuelle du temps de travail pour les Personnels Administratifs techniques et Spécialisés (PATS) et Sapeurs-pompiers Professionnels (SPP) PATS et SPP en régime en service hors rang, dit « SHR » (ne travaillant pas en équipe opérationnelle), a été fixée à 1 600 heures par délibération du conseil d'administration du SDIS n° 02-04 en date du 24 avril 2002, sur une base hebdomadaire de 39 heures.

Un agent à temps complet et à temps plein, en régime dit « SHR », a donc droit, sur une année civile, aux congés annuels, aux jours d'ARTT et aux congés de fractionnement (sous conditions).

S'agissant d'un agent SHR à temps complet et à temps plein dont la durée de travail effectif est fixée à 39h par semaine, le calcul automatisé relatif aux droits prévisionnels à congés et aux jours d'ARTT, pour une année, aboutit aux droits suivants :

- 25 jours de congés annuels,
- 23 jours d'ARTT
- 104 jours de repos hebdomadaire
- 8 jours fériés

Remarque :

*2 jours de congés supplémentaires dits « de fractionnement » peuvent être octroyés sous conditions, venant diminuer d'autant la durée annuelle individuelle de travail :*

- *Un 1er jour de congé de fractionnement est octroyé si 5 jours de congés annuels sont posés entre le 1er janvier et 30 avril, et entre le 1er novembre et le 31 décembre ;*
- *Un 2ème jour de congé de fractionnement est octroyé à partir du 8ème jour de congé annuel posé entre les périodes citées précédemment.*

S'agissant de l'aménagement et de la réduction du temps de travail (ARTT) :

- Il est attribué un capital de 22 jours d'ARTT par an ;

En effet, conformément aux dispositions législatives et réglementaires en vigueur, la prise en compte de la journée de solidarité au sein du SDIS s'établit comme suit : la prise en compte des 7 heures de travail supplémentaire liées à la journée de solidarité s'effectue par la diminution d'un jour d'ARTT par agent à temps complet et à temps plein dont la durée de travail effectif est fixée à 39 heures par semaine, c'est-à-dire ramener, pour ces agents, le nombre de jours d'ARTT à 22 (soit 23 jours d'ARTT moins le jour de solidarité).

- Ces 22 jours sont utilisables comme suit :  
En octobre de l'année N, les jours d'ARTT pontés bloqués de l'année N+1 seront définis par l'administration après concertation avec les représentants du personnel. Ils seront diffusés à l'ensemble des personnels par ordre de service.  
Les jours ARTT restant seront pris de façon libre ;
- Si l'agent n'a pas pris ses jours d'ARTT en fin d'année, il a la possibilité d'abonder son compte épargne temps, conformément à la délibération relative au CET n°09-85 du 10 décembre 2009.
- En cas de maladie, à partir de 10 jours de maladie cumulés, il sera retiré 1 jour d'ARTT.
- Les jours d'ARTT peuvent être associés aux congés annuels.
- Dans le cas où l'agent ne pourrait pour des raisons de service, de stage notamment, prendre des journées d'ARTT pontées, celles-ci ne seront pas perdues.

Le logiciel de gestion du temps des agents du SDIS du Var, mis en place depuis le 1<sup>er</sup> janvier 2020, est paramétré conformément aux délibérations susvisées, sur la base d'un temps de travail effectif de 39 heures par semaine pour les agents SHR.



Considérant l'exposé des motifs,  
Et après en avoir délibéré,

### DECIDE

- **D'APPROUVER** la suppression de la semestrialisation de la pose des jours d'ARTT des agents du SDIS du Var ;
- **DE CONFIRMER** les modalités de prise en compte de la journée de solidarité et les modalités relatives l'aménagement et réduction du temps de travail (ARTT) des personnels du SDIS telles que synthétisées dans la présente délibération,
- **D'ABROGER** les délibérations n° 09-87 et n° 20-108.

Adopté à l'unanimité

### DELIBERATION N° 22-10

**OBJET** : Convention cadre relative aux formations des sapeurs-pompiers volontaires pour l'obtention du permis de conduire BE.

### LE CONSEIL D'ADMINISTRATION,

Vu le projet de délibération n°22-10 en date du 9 février 2022,

#### Exposé des motifs

Depuis plusieurs années, les sapeurs-pompiers et personnels administratifs et techniques spécialisés du SDIS du Var peuvent suivre une formation au permis BE, obligatoire pour tracter une remorque dont le Poids Total Autorisé en Charge (PTAC) est supérieur à 750 kg sans dépasser 3 500 kg et dont la somme des PTAC (voiture et remorque) excède 4250 kg. C'est le cas, par exemple, des remorques transportant des bateaux à moteurs.

Le SDIS finance en totalité ces formations pour les sapeurs-pompiers professionnels et les personnels administratifs et techniques ainsi que pour ces sapeurs-pompiers volontaires puisque le conseil d'administration en séance du 18 février 2020 a approuvé par délibération n° 20-14 un projet de convention afin d'inclure le sapeur-pompier volontaire dans un dispositif formatif au permis BE.

Ces 2 années d'expérience de mise en œuvre de cette convention ont démontré sa pertinence. Cependant, les difficultés de suivi des dossiers et le constat que des formations entamées n'arrivent pas à leur terme ont contraints le groupement formation à mener une réflexion globale. Celle-ci a conduit aux conclusions suivantes :

- Nécessité de relancer un nouveau marché axé sur la qualité de service et sur l'augmentation de l'offre de formation en terme de dates ;
- Nécessité de créer un lien direct entre le candidat désigné par sa hiérarchie et le groupement formation.
- Proposer, aux agents éloignés des centres de formation, un logement dans la caserne la plus proche et dans la mesure des capacités d'accueil des locaux du SDIS.

La présente délibération a pour objectifs :

- de reprendre les solutions de formation visant à associer les sapeurs-pompiers volontaires du SDIS du Var dans leur dispositif formatif au permis BE ;
- d'inclure les conclusions évoquées ci-dessus ;
- d'adapter les montants au nouveau marché.

Considérant l'exposé des motifs,  
Et après en avoir délibéré,

### DECIDE

- **D'APPROUVER** le projet de convention type relatif aux formations des sapeurs-pompiers volontaires pour l'obtention des permis de conduire BE, portant sur la prise en charge par le SDIS du coût de la formation du sapeur-pompier volontaire candidat, joint à la présente délibération ;
- **D'AUTORISER** Monsieur le Président à signer avec les sapeurs-pompiers volontaires candidats le projet de convention susvisé,



- **DE DIRE** que le coût de formation sera à la charge du SDIS gagé sur l'établissement en section de fonctionnement - article 6184,

- **D'AUTORISER** Monsieur le Président à émettre, à l'encontre des sapeurs-pompiers volontaires, des titres de recette afférents selon les dispositions prévues par le projet de convention joint en annexe, dont les sommes seront imputées budgétairement à l'article 70878 de la section de fonctionnement

Adopté à l'unanimité

## DELIBERATION N° 22-11

**OBJET : Conventions cadre relatives aux formations des sapeurs-pompiers volontaires pour l'obtention des permis de conduire Poids Lourds C et CE.**

### LE CONSEIL D'ADMINISTRATION,

Vu le projet de délibération n°22-11 en date du 9 février 2022,

#### Exposé des motifs

Depuis de nombreuses années, les personnels du SDIS suivent une formation aux permis de conduire poids Lourd C 26 tonnes et CE 40 tonnes.

Pour les sapeurs-pompiers professionnels et personnels administratifs et techniques spécialisés, le SDIS finance en totalité ces formations.

Pour les sapeurs-pompiers volontaires, le SDIS finance deux tiers de cette formation, le candidat le tiers restant.

Le conseil d'administration en séance du 18 février 2020 a approuvé par délibération n° 20-13 deux projets de conventions destinées à préciser les conditions de participation du sapeur-pompier volontaire dans sa formation aux permis C et CE :

- La première relative à la formation du sapeur-pompier volontaire aux permis, assurée par un prestataire retenu par le SDIS dans le cadre d'un marché public ;
- La seconde relative à la formation du sapeur-pompier volontaire aux permis par un organisme de formation librement choisi par lui.

Ces 2 années de mise en œuvre de ces conventions ont démontré leur pertinence. Cependant, les difficultés de suivi des dossiers et le constat que des formations entamées n'arrivent pas à leur terme ont contraint le groupement formation à mener une réflexion globale. Celle-ci a conduit aux conclusions suivantes :

- Nécessité de relancer un nouveau marché axé sur la qualité de service et sur l'augmentation de l'offre de formation en terme de dates ;
- Nécessité de créer un lien direct entre le candidat désigné par sa hiérarchie et le GFOR.
- Proposer, aux agents éloignés des centres de formation, un logement dans la caserne la plus proche et dans la mesure des capacités d'accueil des locaux du SDIS.

La présente délibération a pour objectif :

- de reprendre les solutions de formation visant à associer le sapeur-pompier volontaire dans son dispositif formatif au permis C 26 tonnes et CE 40 tonnes,
- d'inclure les conclusions évoquées ci-dessus,
- et d'adapter les montants au nouveau marché.

Considérant l'exposé des motifs,  
Et après en avoir délibéré,

#### DECIDE

- **D'APPROUVER** les projets de convention relatifs aux formations des sapeurs-pompiers volontaires pour l'obtention des permis de conduire Poids Lourds C et CE, joints à la présente délibération,

- **D'AUTORISER** Monsieur le Président à signer avec les sapeurs-pompiers volontaires candidats les conventions types proposées,

- **DE DIRE** que le coût de formation à la charge du SDIS sera gagé sur les crédits inscrits au budget de l'établissement en section de fonctionnement – article 6184 et que les montants mentionnés dans les conventions ci-jointes pourront être réajustés conformément au marché public passé par le SDIS,

- **D'AUTORISER** Monsieur le Président à émettre, à l'encontre des sapeurs-pompiers volontaires, des titres de recette afférents selon les dispositions prévues par les projets de convention joints en annexe, dont les sommes seront imputées budgétairement à l'article 70878 de la section de fonctionnement.

Adopté à l'unanimité

## DELIBERATION N° 22-12

**OBJET : Adhésion annuelle à l'association des Volontaires Internationaux en Soutien opérationnel Virtuel (VISOV).**

### LE CONSEIL D'ADMINISTRATION,

Vu le projet de délibération n°22-12 en date du 9 février 2022,

#### Exposé des motifs

Suite à la délibération du Conseil d'administration en date du 14 décembre 2014, une convention a été signée avec les Volontaires Internationaux en Soutien aux Opérations Virtuelles (VISOV) regroupés au sein d'une organisation à but non lucratif qui a pour objectif de fournir aux gestionnaires de crise, en situation d'évènements majeurs, un soutien technique, méthodologique et des renforts opérationnels virtuels lors d'actions menées sur les Médias Sociaux en Gestion d'Urgence (MSGU).

Depuis 2015, le SDIS a régulièrement activé VISOV lors d'évènements dimensionnant ; à chaque fois, une Equipe en Soutien Opérationnel Virtuel (ESOV) est rapidement mise à notre disposition : saison feux de forêts 2017 et 2021, récentes inondations d'octobre... Ce monitoring des réseaux sociaux constitue un apport précieux pour la gestion opérationnelle du CODIS.

Si l'article 8 de la dite convention précise que VISOV ne reçoit aucune rémunération pour sa participation à la gestion de la crise, il est toutefois possible d'adhérer en qualité de personne morale, sous réserve de s'acquitter d'une cotisation annuelle d'un montant de 200 euros.

Cette adhésion permettrait ainsi au SDIS du Var d'être associé aux décisions de l'association au sein du collège des gestionnaires de crise et d'être ainsi partie prenante dans le choix des orientations de l'association.

Considérant l'exposé des motifs,  
Et après en avoir délibéré,

#### DECIDE

- **D'AUTORISER** l'adhésion annuelle du SDIS du Var à l'association VISOV pour 2022 et 2023,
- **D'AUTORISER** Monsieur le Président du Conseil d'Administration du SDIS du Var à signer tous les actes relatifs à l'adhésion annuelle du SDIS du Var à l'association VISOV pour 2022 et 2023,
- **DE DIRE** que les dépenses afférentes feront l'objet des inscriptions budgétaires sur les exercices concernés,

Adopté à l'unanimité

## DELIBERATION N° 22-13

**OBJET : Convention type de partenariat entre le Service Départemental d'Incendie et de Secours (SDIS) du Var et les collectivités territoriales relatives à la mise en œuvre de chantiers de brûlages dirigés.**

### LE CONSEIL D'ADMINISTRATION,

Vu le projet de délibération n°22-13 en date du 9 février 2022,

#### Exposé des motifs

Conformément à l'article L.131-9 du Code Forestier, des brûlages dirigés peuvent être réalisés au titre des autres mesures de prévention des incendies de forêt par les collectivités territoriales.

Les collectivités, soucieuses de préserver leurs patrimoines forestiers, peuvent faire appel au SDIS du Var afin d'opérer à la réduction de combustible aux abords des pistes de Défense des Forêts Contre les Incendies (DFCI).

Ces opérations présentent également un intérêt pour le SDIS du Var en lui offrant un support pratique pour la mise en situation de ses personnels dans le cadre de la préparation de la campagne de lutte contre les feux de forêts.

Afin de définir les différentes modalités d'intervention de l'équipe spécialisées « brûlage dirigé » dans ce cadre, il y a lieu de mettre en place une convention type entre les collectivités demanderesse et le SDIS du Var.

Considérant l'exposé des motifs,  
Et après en avoir délibéré,

## DECIDE

- **D'APPROUVER** la convention type portant sur le partenariat entre les collectivités territoriales et le SDIS du Var relatif à la mise en œuvre de chantiers de brûlages dirigés ;
- **D'AUTORISER** Monsieur le Président du Conseil d'Administration du SDIS du Var à signer les conventions afférentes.

Adopté à l'unanimité

## DELIBERATION N° 22-14

**OBJET** : Convention cadre de prestation de service à la suite d'un déclenchement de portique de détection de matières radioactives sur les centres d'enfouissement technique, les centres de traitement par incinération, les sites de récupération et les fonderies.

### LE CONSEIL D'ADMINISTRATION,

Vu le projet de délibération n°22-14 en date du 9 février 2022,

#### Exposé des motifs

Le Service Départemental d'Incendie et de Secours (SDIS) du Var dispose d'une Cellule Mobile d'Intervention contre les risques Radiologiques (CMIR). Cette unité peut être considérée comme un organisme de contrôle spécialisé et/ou d'intervenant qualifié au sens de la circulaire citée en en objet.

L'intervention hors Situation d'Urgence Radiologique (SUR) de la CMIR n'est pas une mission obligatoire du SDIS au sens de la loi du 13 août 2004 dite loi de modernisation de la sécurité civile. Ainsi, la mobilisation de cette équipe doit être assimilée à une prestation de service pouvant faire l'objet d'une participation aux frais d'intervention.

Le coût de la prestation fournie par le SDIS est établi sur le principe du temps décompté pour effectuer les opérations de dépotage et de conditionnement des sources radiologiques. Ce temps correspond à la durée de l'intervention réalisée sur le site de l'exploitant.

Ce prix sera révisé au 1<sup>er</sup> janvier de chaque année sur la base des indices connus à la date de révision.

Cette révision sera calculée automatiquement pour 35% suivant l'évolution du taux de l'indemnité horaire des sapeurs-pompiers volontaires fixé par arrêté ministériel et pour 65% suivant l'évolution de l'indice des prix à la consommation tous produits confondus hors tabac sur l'ensemble des ménages, conformément à la délibération du Conseil d'Administration du 30 mars 2000. Pour l'année 2022, le coût horaire de la prestation, correspondant aux frais spécifiques engagés par le SDIS, a été fixé à 573,28 €.

Considérant que :

- la circulaire du 30 juillet 2003 définit les procédures à suivre en cas de déclenchement de portique de détection de radioactivité sur les centres d'enfouissement technique, les centres de traitement par incinération, les sites de récupération et les fonderies ;
- la circulaire DGSNR/DHOS/DDSC n°2005/1390 du 23 décembre 2005 permet à l'exploitant de faire intervenir un organisme de contrôle spécialisé et/ou d'intervenant qualifié dans le but de prendre toute mesure nécessaire à la qualification du risque de contamination ou d'irradiation ;

Considérant l'exposé des motifs,  
Et après en avoir délibéré,

## DECIDE

- **D'APPROUVER** la convention cadre de prestation de service à la suite d'un déclenchement de portique de détection de matières radioactives sur les centres d'enfouissement technique, les centres de traitement par incinération, les sites de récupération et les fonderies ci annexée,

- **D'AUTORISER** Monsieur le Président à signer la convention.

Adopté à l'unanimité

## DELIBERATION N° 22-15

**OBJET : Débat sur la Protection Sociale Complémentaire.**

### LE CONSEIL D'ADMINISTRATION,

Vu le projet de délibération n°22-15 en date du 9 février 2022,

#### Exposé des motifs

Vu l'ordonnance n°2021-175 du 17 février 2021 relative à la protection sociale complémentaire dans la fonction publique notamment au III de l'article 4, dans lequel il est prévu que « *Les assemblées délibérantes des collectivités territoriales et de leurs établissements publics organisent un débat portant sur les garanties accordées aux agents en matière de protection sociale complémentaire dans un délai d'un an à compter de la publication de la présente ordonnance.* » soit avant le 17 février 2022.

Vu la présentation sur le sujet de la protection sociale complémentaire jointe à la présente délibération.

Considérant l'exposé des motifs,  
Et après en avoir délibéré,

## DECIDE

- **DE PRENDRE ACTE** du débat sur la protection sociale complémentaire des personnels du Service Départemental d'Incendie et de Secours du Var.

Adopté à l'unanimité

## QUESTIONS DIVERSES

Aucune question diverse.

L'ordre du jour étant épuisé, le Président lève la séance à 16 heures et 25 minutes.

Le Secrétaire de Séance,

  
Colonel hors classe Éric GROHIN

Le Président  
du Conseil d'Administration

  
Dominique LAIN



## Délibération n° 22-17

**Séance du Conseil d'Administration : le 1<sup>er</sup> juin 2022**

**OBJET : Approbation du Procès-Verbal de la séance du Bureau du Conseil d'Administration du Service Départemental d'Incendie et de Secours (CASDIS) du 02 mai 2022.**

L'an deux mille vingt-deux et le premier juin à quinze heures, le conseil d'administration du service départemental d'incendie et de secours du Var s'est réuni en présentiel, à la DDSIS, 24 allée de Vaugrenier – ZAC des Ferrières à Le Muy, sous la présidence de Monsieur Dominique LAIN, Président du CASDIS.

Etaient présents :

Membres élus avec voix délibérative

**Membres élus Titulaire présents :**

Patricia ARNOULD, Philippe BARTHELEMY, Paul BOUDOUBE, Didier BREMOND, Fernand BRUN, Bernard CHILINI, Christophe CHIOCCA, Thomas DOMBRY, Françoise DUMONT a quitté la séance après le vote des délibérations n°22-15 à n°22-41, Françoise LEGRAIEN, Emilien LEONI, Grégory LOEW, Hervé PHILIBERT, Ludovic PONTONE, Laetitia QUILICI, Louis REYNIER, René UGO et Séverine VINCENTEAU.

**Absents excusés représentés par leur suppléant :**

Rolland BALBIS représenté par Patrick VINCENTELLI, Caroline DEPALLENS représentée par Véronique LENOIR, André GARRON représenté par Philippe LAURERI

**Absents excusés non représentés par leur suppléant :**

Thierry ALBERTINI, Nathalie BICAIS, François DE CANSON, Philippe LEONELLI, Nathalie PEREZ-LEROUX, Claude PIANETTI et Andrée SAMAT.

**Pouvoir :**

Membres élus suppléants sans voix délibérative dont le titulaire est présent :

Jean-Michel DRAGONE.

Membres de droit :

**Présents :**

Monsieur Evence RICHARD, Préfet du Var.

**Absente excusée :**

Madame Nathalie BLANC, Payeur Départemental.

Membres de droit avec voix consultative :

**Présents :**

Contrôleur général Éric GROHIN, Directeur Départemental,  
Médecin de classe exceptionnelle Laure DROIN, médecin-chef,

**Absent excusé :**

Lieutenant Jean-Luc DECITRE, Président de l'Union Départementale des Sapeurs-Pompiers du Var.

Membres élus avec voix consultative :

**Présents :**

Capitaine Ollivier LAMARQUE,

Adjudant Guillaume CIVRAY,

Capitaine Hervé PENAUD,

Adjudant-chef Jean-Pierre MELI,

Bruno HYVERNAT a quitté la séance après le vote des délibérations n°22-15 à n°22-27.

**Absents excusés représentés par leur suppléant :**

**Absent excusé :**



## LE CONSEIL D'ADMINISTRATION

Vu le projet de délibération n°22-17 en date du 1<sup>er</sup> juin 2022,

### Exposé des motifs

Monsieur le Président rappelle aux membres du conseil d'administration que le procès-verbal du bureau du conseil d'administration en date du 02 mai 2022 leur a été adressé.

Considérant l'exposé des motifs,  
Et après en avoir délibéré,

### DECIDE

- **D'APPROUVER** le procès-verbal de la séance du Bureau du Conseil d'Administration du 02 mai 2022.

Adopté à l'unanimité

République Française

Service Départemental d'Incendie et de Secours du Var



## PROCES VERBAL

### Séance du Bureau du Conseil d'Administration : le 02 mai 2022

L'an deux mille vingt-deux et le deux mai à quatorze heures et trente-cinq minutes, le bureau du conseil d'administration du service départemental d'incendie et de secours du Var s'est réuni s'est réuni à distance et en présentiel, à la DDSIS, 24 allée de Vaugrenier – ZAC des Ferrières à Le Muy, sous la présidence de Monsieur Dominique LAIN, Président du CASDIS.

Etaient présents :

Membres élus avec voix délibérative présents :

Françoise LEGRAIEN, Grégory LOEW, Philippe BARTHELEMY et Séverine VINCENDEAU.

Membres excusés :

Monsieur Dominique LAIN, Président du CASDIS constate que le quorum est atteint et ouvre la séance.

### ORDRE DU JOUR

A. DELIBERATIONS	N° de projet	N° de Délibération
Convention de prestation de service, à titre onéreux, entre le Service Départemental d'Incendie et de Secours du Var et la Commune de Sanary-sur-Mer, relative à la fourniture de carburant détaxé pour embarcations.	B22-04	B22-04
Contrat de prestations de service, à titre onéreux, entre le Service Départemental d'Incendie et de Secours du Var et le Parc national de Port – Cros, pour l'avitaillement en carburants (gazole et supercarburant) des engins des sapeurs - pompiers intervenant sur l'île de Port-Cros.	B22-05	B22-05
Convention ENASIS de Transition pour l'usage d'un nouvel environnement numérique d'apprentissage mutualisé pour l'année 2022 conclue entre l'ENTENTE VALABRE, l'Ecole Nationale Supérieure des Officiers de Sapeurs-Pompiers (ENSOSP) et le Service Départemental d'Incendie et de Secours (SDIS) du Var.	B22-06	B22-06
Convention-type portant mise à disposition de logement à titre gracieux au profit du SDIS du Var pour l'hébergement des renforts en sapeurs-pompiers volontaires saisonniers.	B22-07	B22-07
Convention entre le Service Départemental d'Incendie et de Secours (SDIS) du Var et Centre de Gestion de la Fonction Publique Territoriale du Var (CDG 83) portant adhésion à l'ensemble de missions exercées à la demande du SDIS du Var par le CDG 83 pour l'exercice 2022.	B22-08	B22-08
Convention de mise à disposition de sapeurs-pompiers du SDIS du Var (SDIS 83) en qualité de formateurs pour effectuer une formation AER 2 organisée au profit du Service Départemental d'Incendie et de Secours du Gard (SDIS 30).	B22-09	B22-09
Demande de subventions auprès de la Région Sud – Provence-Alpes-Côte d'Azur pour la modernisation des véhicules et des cellules de commandement des opérations de secours.	B22-10	B22-10
Convention entre le Service Départemental d'Incendie et de Secours du Var (SDIS 83) et l'Economat des Armées (EdA) relative aux prestations de restauration collectives à caractère social réalisées par EdA sur le site de DRAGUIGNAN 4ème RMAT et de l'école	B22-11	B22-11

d'aviation légère de l'armée de terre (EALAT) Cannet des Maures.

Convention de participation aux frais relatifs aux « rencontres juridiques des Services d'incendie et de secours 2022 », organisées les 2 et 3 juin 2022 par le SDIS de Dordogne.

B22-12

B22-12

## B. QUESTIONS DIVERSES

### DELIBERATION N° B22-04

**OBJET** : Convention de prestation de service, à titre onéreux, entre le Service Départemental d'Incendie et de Secours du Var et la Commune de Sanary-sur-Mer, relative à la fourniture de carburant détaxé pour embarcations.

#### LE BUREAU DU CONSEIL D'ADMINISTRATION,

Vu le projet de délibération n°B22-04 en date du 2 mai 2022,

#### Exposé des motifs

Considérant que :

- Le régime fiscal et douanier de l'avitaillement des bateaux en produits pétroliers est fondé sur le Bulletin Officiel des Douanes n° 7293 du 28 Février 2019 relatif au régime général et douanier de l'avitaillement des bateaux accordant l'exonération de la T.V.A. et des droits de douane et taxe intérieure de consommation sur les produits énergétiques destiné aux navires des autorités publiques et plus particulièrement les bateaux affectés au sauvetage en mer ;
- Les embarcations du Service Départemental d'Incendie et de Secours (SDIS) du Var rentrent dans le champ d'application du régime privilégié du fait qu'ils naviguent pour les besoins des autorités publiques et plus particulièrement pour le sauvetage et l'assistance en mer, elles sont donc soumises à une exonération totale ;
- La Commune de SANARY-SUR-MER est équipée d'une station délivrant du carburant détaxé.

La convention en date du 21 Février 2018 qui liait la Commune de SANARY-SUR-MER au SDIS du Var, dans le cadre de la fourniture de carburants (super 98 sans plomb) pour ses embarcations, arrivant à son terme le 30 Juin 2022, il est envisagé de faire perdurer ce dispositif, par la signature d'une nouvelle convention.

Considérant l'exposé des motifs,  
Et après en avoir délibéré,

#### DECIDE

- **D'ACCEPTER** la convention de prestations de services à titre onéreux pour la fourniture de carburant détaxé, entre le SDIS du Var et la Commune de SANARY-SUR-MER qui dispose d'une station délivrant des carburants du type super sans plomb 98 et gazoil, pour une durée d'un an renouvelable 3 (trois) fois au maximum par tacite reconduction, telle que figurant en annexe,

- **D'AUTORISER** Monsieur le président du Conseil d'Administration du SDIS du Var à signer ladite convention, avec la Commune de SANARY-SUR-MER.

- **DE DIRE** que le Président du conseil d'administration pourra, conformément à l'article L.1424-33 du code général des collectivités territoriales (CGCT), délégué sa signature pour les actes relatifs à l'exécution de cette convention, dans le cadre de ses pouvoirs propres d'exécution des délibérations tels que prévus à l'article L.1424-30 du code général des collectivités Territoriales.

Adopté à l'unanimité

### DELIBERATION N° B22-05

**OBJET** : Contrat de prestations de service, à titre onéreux, entre le Service Départemental d'Incendie et de Secours du Var et le Parc national de Port – Cros, pour l'avitaillement en carburants (gazole et supercarburant) des engins des sapeurs - pompiers intervenant sur l'île de Port-Cros.

#### LE BUREAU DU CONSEIL D'ADMINISTRATION,

Vu le projet de délibération n°B22-05 en date du 2 mai 2022,

#### Exposé des motifs

Considérant :

- Les difficultés d'avitaillement en carburant des engins des sapeurs-pompiers sur l'île de Port-Cros dues à l'éloignement des infrastructures en carburant ;
- Que le parc national de Port-Cros met à disposition une station-service qu'elle gère en régie ;
- La proximité de cette station-service qui favorise des économies financières d'une part, et d'autre part permet de disposer des personnels et matériels dans un délai restreint afin de réduire le temps d'engagement et d'intervention.

Considérant l'exposé des motifs,  
Et après en avoir délibéré,

### DECIDE

- **D'ACCEPTER** les termes du contrat de prestations de services à titre onéreux pour délivrance de carburant, entre le Service Départemental d'Incendie et de Secours (SDIS) du Var et le Parc National de Port-Cros, pour une durée d'un an renouvelable 3 (trois) fois au maximum par tacite reconduction.

- **D'AUTORISER** Monsieur le Président du Conseil d'Administration du SDIS du Var à signer le contrat ci-joint.

- **DE DIRE** que le Président du conseil d'administration pourra, conformément à l'article L.1424-33 du code général des collectivités territoriales (CGCT), délégué sa signature pour les actes relatifs à l'exécution de cette convention, dans le cadre de ses pouvoirs propres d'exécution des délibérations tels que prévus à l'article L.1424-30 du code général des collectivités Territoriales.

Adopté à l'unanimité

### DELIBERATION N° B22-06

**OBJET : Convention ENASIS de Transition pour l'usage d'un nouvel environnement numérique d'apprentissage mutualisé pour l'année 2022 conclue entre l'ENTENTE VALABRE, l'Ecole Nationale Supérieure des Officiers de Sapeurs-Pompiers (ENSOSP) et le Service Départemental d'Incendie et de Secours (SDIS) du Var.**

### LE BUREAU DU CONSEIL D'ADMINISTRATION,

Vu le projet de délibération n°B22-06 en date du 2 mai 2022,

#### Exposé des motifs

Le Service Départemental d'Incendie et de Secours (SDIS) du Var a intégré le consortium intitulé « Espace Numérique d'Apprentissage des Services d'Incendie et de Secours » (ENASIS) en 2016 par une délibération n°16-40 en date du 16 juin 2016. La plateforme de formation à distance « CLAROLINE Connect » utilisée dans le cadre de ce consortium arrivant en désuétude technique, il est nécessaire de transférer l'ensemble des dispositifs de formation à distance existants vers un nouvel outil (application « Moodle ») qui sera hébergé par l'ENSOSP en 2023.

L'ENTENTE qui assure le pilotage de ce consortium, propose, en guise de transition et d'adhésion, de signer une convention transitoire pour l'année 2022.

Ainsi, la convention proposée détermine les modalités de la migration des données de la plateforme CLAROLINE Connect vers la plateforme Moodle hébergée par un prestataire de service spécialisé. Cette dernière n'entraîne aucun frais supplémentaire.

Considérant l'exposé des motifs,  
Et après en avoir délibéré,

### DECIDE

- **D'ADHERER** à la transition proposée par l'ENTENTE et au principe d'une convention provisoire en 2022 ;

- **D'AUTORISER** Monsieur le Président du Conseil d'Administration du SDIS du Var à signer la convention ENASIS de transition pour l'usage d'un nouvel environnement numérique d'apprentissage mutualisé pour l'année 2022 ;

- **DE DIRE** que le Président du conseil d'administration pourra, conformément à l'article L.1424-33 du code général des collectivités territoriales (CGCT), délégué sa signature pour les actes relatifs à l'exécution de cette convention, dans le cadre de ses pouvoirs propres d'exécution des délibérations tels que prévus à l'article L.1424-30 du code général des collectivités Territoriales.

Adopté à l'unanimité

### DELIBERATION N° B22-07



**OBJET : Convention-type portant mise à disposition de logement à titre gracieux pour l'hébergement des renforts en sapeurs-pompiers volontaires saisonniers.**

## LE BUREAU DU CONSEIL D'ADMINISTRATION,

Vu le projet de délibération n°B22-07 en date du 2 mai 2022,

### Exposé des motifs

La période d'accroissement des risques liés à la saisonnalité estivale impose au Service Départemental d'Incendie et de Secours (SDIS) du Var de renforcer sa réponse opérationnelle. Ainsi, des sapeurs-pompiers volontaires saisonniers (SPVS) en provenance d'autres départements viennent renforcer les effectifs opérationnels durant la saison estivale.

Afin de pouvoir héberger ces sapeurs-pompiers saisonniers, il est nécessaire de conclure des conventions avec les communes ou les organismes publics ou privés afin d'organiser les modalités de mise à disposition des hébergements. Une convention-type a été rédigée afin de permettre une homogénéité de clauses et de fonctionnement. Cette convention, conclue à titre gratuit, sera systématiquement proposée aux communes et organismes publics ou privés afin de faciliter les démarches.

Considérant l'exposé des motifs,  
Et après en avoir délibéré,

### DECIDE

- **D'APPROUVER** les termes de la convention portant mise à disposition de logement à titre gracieux au profit du SDIS du Var pour l'hébergement des renforts saisonniers en sapeurs-pompiers volontaires, conformément au modèle figurant en annexe de la présente délibération,
- **D'AUTORISER** Monsieur le Président du conseil d'administration du SDIS du Var à signer les conventions subséquentes à venir sur la base du modèle de convention annexé à la présente et de tout document y afférent,
- **DE DIRE** que Monsieur le Président du Conseil d'Administration pourra, conformément à l'article L1424-33 du Code Général des Collectivités Territoriales (CGCT), déléguer sa signature pour l'exécution de ces décisions, dans le cadre de ses pouvoirs propres d'exécution des délibérations du Conseil d'Administration tels que prévus à l'article L1424-30 du CGCT.

Adopté à l'unanimité

## DELIBERATION N° B22-08

**OBJET : Convention entre le Service Départemental d'Incendie et de Secours (SDIS) du Var et Centre de Gestion de la Fonction Publique Territoriale du Var (CDG 83) portant adhésion à l'ensemble de missions exercées à la demande du SDIS du Var par le CDG 83 pour l'exercice 2022.**

## LE BUREAU DU CONSEIL D'ADMINISTRATION,

Vu le projet de délibération n°B22-08 en date du 2 mai 2022,

### Exposé des motifs

En application de l'article L452-39 du Code général de la fonction publique : « une collectivité ou un établissement mentionné à l'article L452-1, non affilié au centre de gestion dans le ressort duquel il se trouve, peut, par délibération de son organe délibérant, demander à bénéficier de l'ensemble des missions suivantes :

- 1° Le secrétariat des conseils médicaux ;
- 2° Une assistance juridique statutaire, y compris pour la fonction de référent déontologue prévue à l'article L.124-2 ;
- 3° Une assistance au recrutement et un accompagnement individuel de la mobilité des agents hors de leur collectivité ou établissement d'origine ;
- 4° Une assistance à la fiabilisation des comptes de droits en matière de retraite ;
- 5° La désignation d'un référent laïcité chargé des missions prévues à l'article L124-3 ;

*La collectivité ou l'établissement concerné ne peut exclure une ou plusieurs de ces missions qui constituent un appui technique indivisible à la gestion des ressources humaines. »*



La convention antérieure « socle commun de compétences » signée le 6 novembre 2021, le CDG 83 a proposé la signature d'une nouvelle convention reprenant l'ensemble des missions inévitables telles que le prévoyait la réglementation.

La convention 2022 a pour objet de définir les modalités de fonctionnement des instances médicales et les compétences placées auprès du CDG 83, à l'égard du SDIS du Var et de ses agents. Elle fixe le cadre des relations juridiques et financières entre les deux parties. Cette convention est conclue à titre onéreux et sera conclue pour une durée d'un an à compter du 1<sup>er</sup> janvier 2022 jusqu'au 31 décembre 2022.

Considérant l'exposé des motifs,  
Et après en avoir délibéré,

## DECIDE

- **D'APPROUVER** la convention portant adhésion à l'ensemble de missions exercées à la demande du SDIS du Var par le Centre de Gestion de la Fonction Publique Territoriale du Var (CDG 83) pour l'exercice 2022,
- **D'AUTORISER** Monsieur le Président du Conseil d'Administration du SDIS du Var à signer la convention portant adhésion à l'ensemble de missions exercées à la demande du SDIS du Var par le Centre de Gestion de la Fonction Publique Territoriale du Var (CDG 83) pour l'exercice 2022,
- **DE DIRE** que les dépenses inhérentes à la signature de cette convention seront inscrites au budget de l'exercice correspondant ;
- **DE DIRE** que Monsieur le Président du Conseil d'Administration pourra, conformément à l'article L1424-33 du Code Général des Collectivités Territoriales (CGCT), déléguer sa signature pour l'exécution de ces décisions, dans le cadre de ses pouvoirs propres d'exécution des délibérations du Conseil d'Administration tels que prévus à l'article L1424-30 du CGCT.

Adopté à l'unanimité

## DELIBERATION N° B22-09

**OBJET** : Convention de mise à disposition de sapeurs-pompiers du SDIS du Var (SDIS 83) en qualité de formateurs pour effectuer une formation AER 2 organisée au profit du Service Départemental d'Incendie et de Secours du Gard (SDIS 30).

### LE BUREAU DU CONSEIL D'ADMINISTRATION,

Vu le projet de délibération n°B22-09 en date du 2 mai 2022,

#### Exposé des motifs

Une formation « AER 2 – cadre hélicoptère bombardier d'eau » pour 2 stagiaires, et une formation de maintien et de perfectionnement des acquis « AER 2 » pour 6 stagiaires sont organisées par le Service Départemental d'Incendie et de Secours du Gard (SDIS 30) les 4 et 5 juillet 2022.

Le SDIS 30 sollicite le SDIS 83, détenteur de l'agrément de formation « AER 2 », pour mettre à disposition deux formateurs sapeurs-pompiers varois.

Le projet de convention établi entre le SDIS 30 et le SDIS 83, annexé à cette délibération, définit les conditions de mise à disposition de ce personnel.

Il s'agit d'une convention conclue à titre gratuit.

Considérant l'exposé des motifs,  
Et après en avoir délibéré,

## DECIDE

- **D'APPROUVER** le projet de convention selon le modèle annexé à la présente délibération,
- **D'AUTORISER** Monsieur le Président du Conseil d'Administration du SDIS du Var à signer la convention relative à la mise à disposition de sapeurs-pompiers du SDIS du Var en qualité de formateurs pour effectuer une formation « AER 2 » organisée au profit du SDIS du Gard.
- **DE DIRE** que Monsieur le Président du Conseil d'Administration pourra, conformément à l'article L1424-33 du Code Général des Collectivités Territoriales (CGCT), déléguer sa signature pour l'exécution de ces décisions, dans le cadre de ses pouvoirs propres d'exécution des délibérations du Conseil d'Administration tels que prévus à l'article L1424-30 du CGCT.

## DELIBERATION N° B22-10

**OBJET : Demande de subventions auprès de la Région Sud – Provence-Alpes-Côte d'Azur pour la modernisation des véhicules et des cellules de commandement des opérations de secours.**

## LE BUREAU DU CONSEIL D'ADMINISTRATION,

Vu le projet de délibération n°B22-10 en date du 2 mai 2022,

## Exposé des motifs

Le dimensionnement de plus en plus majorant de certaines opérations de secours, telles que les inondations de grande ampleur ou encore les feux (voire même à terme les méga-feux), conduit le SDIS du Var à renouveler son parc de postes de commandement et cellules de commandement. Cette perspective induit la définition de nouveaux concepts plus modulaires permettant une gestion interservices plus efficace d'événements de dimensions hors-normes.

La Région Sud – Provence-Alpes-Côte d'Azur, dans le cadre de sa politique de prévention et de lutte contre les feux de forêt, a mis en place un fonds d'investissement des SDIS. Celui-ci est doté d'une enveloppe globale de 5 millions d'euros pour les exercices 2022 à 2027. Le taux maximum de subvention est de 80%.

L'acquisition des matériels envisagés par le SDIS du Var entre dans le cadre d'intervention de la Région Sud – Provence-Alpes-Côte d'Azur, (matériel à thématique feux de forêt, matériel à usage interdépartemental...).

Le plan de financement prévisionnel serait le suivant :

DESIGNATION	Nombre	PRIX ESTIME TTC	PRIX ESTIME HT	SUBVENTION ESTIMEE (80%)	PRIORITE	PHASES
Tableaux interactifs (CRIMSON) + Adaptation PC (onduleurs, support TV, imprimantes...) pour 7 PC Colonne et 2 PC de Site	9	35 000 €	29 167 €	23 333 €	1	2022
Renouvellement PC Portables CRIMSON pour les postes de commandement (1ère partie)	7	9 500 €	7 917 €	6 333 €	1	2022
Véhicule CARTOGRAPHIE	1	180 000 €	150 000 €	120 000 €	1	2022
Equipement SIC pour véhicule CARTO	1	20 000 €	16 667 €	13 333 €	2	2023
(routeur, traceur, baie, écran, NAS, switch, onduleur...)						
Berce de commandement interservices	1	170 000 €	141 667 €	113 333 €	2	2023
STRATEGIE OPERATIONNELLE						
VEHICULE 4X4 BRULAGE DIRIGE / FEU TACTIQUE	1	35 000 €	29 167 €	23 333 €	2	2023
Poste de COMMANDEMENT	1	600 000 €	500 000 €	400 000 €	3	2024 2025 2026
Equipement SIC PC	1	50 000 €	41 667 €	33 333 €	4	2027
Antenne Satellite PC CDT + Véhicule CARTO	2	12 000 €	10 000 €	8 000 €	4	2027
Tableaux interactifs (CRIMSON) + Adaptation PC (support TV pour 3 Berces Accueil	3	13 500 €	11 250 €	9 000 €	4	2027
Renouvellement PC Portables CRIMSON pour les postes de commandement (2ème partie)	13	13 000 €	10 833 €	8 667 €	4	2027
Berce accueil ELUS	1	120 000 €	100 000 €	80 000 €	4	2027
<b>TOTAL ESTIME</b>		<b>1 258 000 €</b>	<b>1 048 333 €</b>	<b>838 667 €</b>		

Considérant l'exposé des motifs,  
Et après en avoir délibéré,

**DECIDE**

- **D'AUTORISER** Monsieur le Président du Conseil d'Administration du SDIS du Var à solliciter des subventions auprès de la Région Sud – Provence-Alpes-Côte d'Azur, dans le cadre d'intervention du Fonds d'investissement des SDIS, pour les exercices 2022 à 2027,

- **D'AUTORISER** Monsieur le Président du Conseil d'Administration du SDIS du Var à signer les conventions, les demandes de paiement et tout document afférent aux demandes de subventions susmentionnées,

- **DE DIRE** que Monsieur le Président du Conseil d'Administration pourra, conformément à l'article L1424-33 du Code Général des Collectivités Territoriales (CGCT), déléguer sa signature pour l'exécution de ces décisions, dans le cadre de ses pouvoirs propres d'exécution des délibérations du Conseil d'Administration tels que prévus à l'article L1424-30 du CGCT.

Adopté à l'unanimité

**DELIBERATION N° B22-11**

**OBJET : Convention entre le Service Départemental d'Incendie et de Secours du Var (SDIS 83) et l'Economat des Armées (EdA) relative aux prestations de restauration collectives à caractère social réalisées par EdA sur le site de DRAGUIGNAN 4<sup>ème</sup> RMA et de l'école d'aviation légère de l'armée de terre (EALAT) Cannel des Maures.**

**LE BUREAU DU CONSEIL D'ADMINISTRATION,**

Vu le projet de délibération n°B22-11 en date du 2 mai 2022,

**Exposé des motifs**

Dans le cadre des missions dévolues au Service Départemental d'Incendie et de Secours du Var (SDIS 83), celui-ci est amené à ravitailler des colonnes de renfort extérieures et/ou des personnels du SDIS 83 sur les sites du 4<sup>ème</sup> RMA de Curtet à Draguignan et de l'école d'aviation légère de l'armée de terre (EALAT) au Cannel Des Maures.

Afin de permettre de ravitailler les personnels, une convention est établie avec l'Economat Des Armées.

Considérant l'exposé des motifs,  
Et après en avoir délibéré,

**DECIDE**

- **D'APPROUVER** le projet de convention relative à la fourniture de prestations de restauration collective à caractère social par l'économat des armées (EdA) sur le site de DRAGUIGNAN 4<sup>ème</sup> RMA et de l'EALAT Cannel des Maures tel qu'il figure en annexe,

- **D'AUTORISER** Monsieur le Président à signer la convention relative à l'exposé.

- **DE DIRE** que toutes les dépenses inhérentes à l'exécution de la présente convention seront inscrites au budget de l'exercice correspondant,

- **DE DIRE** que le Président pourra, conformément à l'article L.1424-33 du code général des collectivités territoriales (CGCT), déléguer sa signature pour les actes relatifs à l'exécution de cette convention, dans le cadre de ses pouvoirs propres d'exécution des délibérations tels que prévus à l'article L.1424-30 du CGCT.

Adopté à l'unanimité

**DELIBERATION N° B22-12**

**OBJET : Convention de participation aux frais relatifs aux « rencontres juridiques des Services d'incendie et de secours 2022 », organisées les 2 et 3 juin 2022 par le SDIS de Dordogne.**

**LE BUREAU DU CONSEIL D'ADMINISTRATION,**

Vu le projet de délibération n°B22-12 en date du 2 mai 2022,

**Exposé des motifs**

Chaque année, un service d'incendie ou de secours (SIS) est chargé d'organiser les 2 journées de colloque intitulées « rencontres juridiques des services d'incendie et de secours ». Ces journées permettent aux agents des services juridiques d'évoquer l'actualité juridique, de partager leurs retours d'expériences et de pratiques, tout en constituant un réseau de juristes

des SIS, au travers d'ateliers et de conférences portant sur des thématiques intéressant les services juridiques des SDIS.

En 2022, ce colloque est organisé par le SDIS de Dordogne les 2 et 3 juin prochain.

La participation des 3 agents du service juridique du SDIS du Var est envisagée, notamment en qualité d'intervenants/membres du Comité de pilotage de ces rencontres juridiques des SDIS.

Dans le cadre de l'organisation de ce colloque prévu pendant 2 jours, le SDIS de Dordogne assure la prise en charge des frais d'organisation, de logistique et de restauration, en sollicitant auprès de chaque SDIS une participation financière forfaitaire d'un montant de 80 € TTC par agent présent. Un titre de recette sera ensuite émis par le SDIS de Dordogne. Cette participation forfaitaire doit faire l'objet d'une convention bipartite entre le SDIS du Var et le SDIS de Dordogne.

Considérant l'exposé des motifs,  
Et après en avoir délibéré,

### DECIDE

- **D'APPROUVER** la participation financière du SDIS du Var à hauteur de 80 € TTC par agent pour les 3 agents du service juridique qui se rendront aux « rencontres juridiques des services d'incendie et de secours 2022 » les 2 et 3 juin 2022 organisées par le SDIS de Dordogne,

- **D'AUTORISER** Monsieur le Président du conseil d'administration du SDIS du Var à signer la convention de participation financière pour les « rencontres juridiques des services d'incendie et de secours 2022 » telle que figurant en annexe,

- **DE DIRE** que les dépenses inhérentes à la signature de cette convention seront inscrites au budget de l'exercice correspondant ;

- **DE DIRE** que Monsieur le Président du conseil d'administration du SDIS du Var pourra, conformément à l'article L.1424-33 du code général des collectivités territoriales, délégué sa signature pour les actes relatifs à l'exécution de cette convention, dans le cadre de ses pouvoirs propres d'exécution des délibérations tels que prévus à l'article L.1424-30 du code général des collectivités territoriales.

Adopté à l'unanimité

L'ordre du jour étant épuisé, le Président lève la séance à 15 heures et 05 minutes.

Le Secrétaire de Séance,

  
Contrôleur Général Eric GROHIN

Le Président  
du Conseil d'Administration,

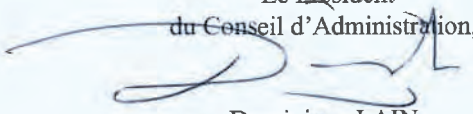
  
Dominique LAIN





## Délibération n° 22-17

**Séance du Conseil d'Administration : le 1<sup>er</sup> juin 2022**

**OBJET : Compte de gestion du comptable pour l'exercice 2021.**

L'an deux mille vingt-deux et le premier juin à quinze heures, le conseil d'administration du service départemental d'incendie et de secours du Var s'est réuni en présentiel, à la DDSIS, 24 allée de Vaugrenier – ZAC des Ferrières à Le Muy, sous la présidence de Monsieur Dominique LAIN, Président du CASDIS.

Etaient présents :

Membres élus avec voix délibérative

**Membres élus Titulaire présents :**

Patricia ARNOULD, Philippe BARTHELEMY, Paul BOUDOUBE, Didier BREMOND, Fernand BRUN, Bernard CHILINI, Christophe CHIOCCA, Thomas DOMBRY, Françoise DUMONT a quitté la séance après le vote des délibérations n°22-15 à n°22-41, Françoise LEGRAIEN, Emilien LEONI, Grégory LOEW, Hervé PHILIBERT, Ludovic PONTONE, Laetitia QUILICI, Louis REYNIER, René UGO et Séverine VINCENDEAU.

**Absents excusés représentés par leur suppléant :**

Rolland BALBIS représenté par Patrick VINCENTELLI, Caroline DEPALLENS représentée par Véronique LENOIR, André GARRON représenté par Philippe LAURERI

**Absents excusés non représentés par leur suppléant :**

Thierry ALBERTINI, Nathalie BICAIS, François DE CANSON, Philippe LEONELLI, Nathalie PEREZ-LEROUX, Claude PIANETTI et Andrée SAMAT.

**Pouvoir :**

Membres élus suppléants sans voix délibérative dont le titulaire est présent :

Jean-Michel DRAGONE.

Membres de droit :

**Présents :**

Monsieur Evence RICHARD, Préfet du Var.

**Absente excusée :**

Madame Nathalie BLANC, Payeur Départemental.

Membres de droit avec voix consultative :

**Présents :**

Contrôleur général Éric GROHIN, Directeur Départemental,  
Médecin de classe exceptionnelle Laure DROIN, médecin-chef,

**Absent excusé :**

Lieutenant Jean-Luc DECITRE, Président de l'Union Départementale des Sapeurs-Pompiers du Var.

Membres élus avec voix consultative :

**Présents :**

Capitaine Ollivier LAMARQUE,

Adjudant Guillaume CIVRAY,

Capitaine Hervé PENAUD,

Adjudant-chef Jean-Pierre MELI,

Bruno HYVERNAT a quitté la séance après le vote des délibérations n°22-15 à n°22-27.

**Absents excusés représentés par leur suppléant :**

**Absent excusé :**



**LE CONSEIL D'ADMINISTRATION**

Vu le projet de délibération n°22-18 en date du 1<sup>er</sup> juin 2022,

**Exposé des motifs**

Le compte de gestion établi par Madame le Payeur Départemental, à l'appui des mandats et titres émis par le Service Départemental d'Incendie et de Secours du Var durant l'exercice 2021, se présente en excédent, comme suit :

COMPTE DE GESTION	FONCTIONNEMENT	INVESTISSEMENT	TOTAL
<b>DEPENSES - Mandats</b>	112 573 517,84	21 656 409,69	134 229 927,53
<b>RECETTES - Titres</b>	119 068 405,51	24 347 903,73	143 416 309,24
<b>SOLDE</b>	<b>6 494 887,67 €</b>	<b>2 691 494,04 €</b>	<b>9 186 381,71 €</b>
<b>RAR 2021 (Recettes-Dépenses)</b>	<b>-617 276,71 €</b>	<b>-8 193 481,65 €</b>	<b>-8 810 758,36 €</b>
<b>SOLDE APRES RAR 2021</b>	<b>5 877 610,96 €</b>	<b>-5 501 987,61 €</b>	<b>375 623,35 €</b>

Par ailleurs, le résultat cumulé s'élève à 19 547 611.13 € avec des restes à réaliser 2021 pour -8 810 758.36 € soit un excédent cumulé disponible de 10 736 852.77 € au 31/12/2021.

Il est précisé que ce compte de gestion, joint en annexe au présent projet, est globalement conforme au Compte Administratif du Service Départemental d'Incendie et de Secours pour l'exercice 2021, établi par l'ordonnateur.

Considérant l'exposé des motifs,  
Et après en avoir délibéré,

**DECIDE**

- **D'APPROUVER** le Compte de Gestion de l'établissement dressé par Madame le Payeur Départemental pour l'exercice 2021 ;
- **D'AUTORISER** Monsieur le Président à le viser et à le certifier conforme en sa qualité d'ordonnateur.

Adopté à l'unanimité

Signé par : Dominique LAIN  
Date : 02/06/2022  
Qualité : Président CA - Marchés et engagements



Conformément à l'article R421-1 du code de la justice administrative, le Tribunal administratif de Toulon peut être saisi par voie de recours formé contre la présente décision dans un délai de deux mois, à compter de sa notification, à l'adresse suivante : 5 Rue Racine, 83000 TOULON. Le tribunal administratif de Toulon peut aussi être saisi par l'application informatique « Télérecours citoyens » accessible par le site internet [www.telerecours.fr](http://www.telerecours.fr).

## SDIS VAR BUDGET PRINCIPAL

### COMPTE DE GESTION EXERCICE 2021

PRÉSENTÉ À  
La Chambre régionale des comptes

PAR LE(S) COMPTABLE(S)  
Mme Nathalie BLANC

AYANT EXERCÉ AU COURS DE LA GESTION  
DU 01/01/2021 AU 11/03/2022

083090 P.DEP VAR

Nomenclature M61 sdis  
Voté par Nature

## SOMMAIRE

### Le Compte de Gestion sur Chiffres

1ERE PARTIE	: Situation patrimoniale .....	3
	<a href="#">1 Bilan synthétique .....</a>	<a href="#">Etat I-1 4</a>
	2 Bilan .....	Etat I-2 5
	<a href="#">2.1 Bilan Actif</a>	
	<a href="#">2.2 Bilan Passif</a>	
	<a href="#">3 Compte de résultat synthétique .....</a>	<a href="#">Etat I-3 13</a>
	<a href="#">4 Compte de résultat .....</a>	<a href="#">Etat I-4 14</a>
	5 Annexe .....	18
	<a href="#">Etats des opérations pour compte de tiers .....</a>	<a href="#">Etat I-5 19</a>
2EME PARTIE	: Exécution budgétaire .....	21
	<a href="#">1 Résultats budgétaires de l'exercice .....</a>	<a href="#">Etat II-1 22</a>
	<a href="#">2 Résultats d'exécution .....</a>	<a href="#">Etat II-2 23</a>
	<a href="#">3 Etat de consommation des crédits .....</a>	<a href="#">Etat II-3 24</a>
	<a href="#">4 Etat de réalisation des opérations .....</a>	<a href="#">Etat II-4 28</a>
3EME PARTIE	: Comptabilité des deniers et valeurs .....	41
	<a href="#">1 Balance des comptes .....</a>	<a href="#">Etat III-1 42</a>
	<a href="#">2 Situation des valeurs inactives .....</a>	<a href="#">Etat III-2 80</a>
4EME PARTIE	: Page des signatures .....	81

## Situation Patrimoniale - Bilan Synthétique

01500 - SDIS VAR

ACTIF NET <sup>(1)</sup>	Total(En milliers d'Euros)	PASSIF	Total(En milliers d'Euros)
<b>Immobilisations incorporelles (nettes)</b>	<b>3 927,73</b>	Dotations	62 721,94
Terrains	266,10	Fonds Globalisés	46 072,27
Constructions	83 784,23	Réserves	53 421,74
Réseaux et installations de voirie et réseaux divers	1 465,10	Différences sur réalisations d'immobilisations	-41 070,86
Immobilisations corporelles en cours	11 687,59	Report à nouveau	6 440,22
Immobilisations mises en concession, affermage ou à disposition et immobilisations affectées		Résultat de l'exercice	6 494,89
Autres immobilisations corporelles	79 343,61	Subventions transférables	16 686,65
<b>Total immobilisations corporelles (nettes)</b>	<b>176 546,63</b>	Subventions non transférables	1 600,00
<b>Immobilisations financières</b>	<b>421,15</b>	Droits de l'affectant, du concédant, de l'affermant et du remettant	33 949,90
<b>TOTAL ACTIF IMMOBILISE</b>	<b>180 895,50</b>	Autres fonds propres	
Stocks	634,14	<b>TOTAL FONDS PROPRES</b>	<b>186 316,75</b>
Créances	6 052,74	<b>PROVISIONS POUR RISQUES ET CHARGES</b>	<b>170,00</b>
Valeurs mobilières de placement		<b>Dettes financières à long terme</b>	<b>14 455,68</b>
Disponibilités	20 105,40	Fournisseurs <sup>(2)</sup>	5 953,34
Autres actifs circulant		Autres dettes à court terme	39,76
<b>TOTAL ACTIF CIRCULANT</b>	<b>26 792,29</b>	<b>Total dettes à court terme</b>	<b>5 993,11</b>
<b>Comptes de régularisations</b>	<b>13,09</b>	<b>TOTAL DETTES</b>	<b>20 448,79</b>
		<b>Comptes de régularisations</b>	<b>765,33</b>
<b>TOTAL ACTIF</b>	<b>207 700,87</b>	<b>TOTAL PASSIF</b>	<b>207 700,87</b>

(1) Déduction faite des amortissements et provisions

(2) y compris mandats émis pendant la journée complémentaire et réglés sur l'exercice 2022

**BILAN (en Euros)**

01500 - SDIS VAR

ACTIF		Exercice 2021			Exercice 2020
		BRUT	AMORTISSEMENTS ET PROVISIONS	NET	NET
ACTIF IMMOBILISE	Subventions d'équipement versées	1 000 000,00	393 332,00	606 668,00	806 668,00
	Autres immobilisations incorporelles	7 434 751,96	4 113 692,98	3 321 058,98	3 305 561,06
	Immobilisations incorporelles en cours				
	En toute propriété : Terrains	275 949,84	10 967,73	264 982,11	264 312,61
	En toute propriété: Constructions	59 288 746,48	14 961 232,75	44 327 513,73	40 401 881,23
	En toute propriété : Constr sol d'autrui	190 337,58	149 546,31	40 791,27	37 241,79
	En tte propriété: Réseaux divers	10 574 431,78	9 116 082,97	1 458 348,81	1 164 690,32
	En tte prop: Matériel incendie secours	102 421 910,57	64 339 099,49	38 082 811,08	39 303 195,03
	En toute propriété : Oeuvres d'art				
	En toute propriété : Autres immob corpo	52 336 163,76	13 201 400,12	39 134 763,64	38 332 702,85
	En toute propriété : Immob en cours	11 687 587,81		11 687 587,81	11 790 600,71
	En tte prop: Immob affectées à un BA				
	En tte prop: Immob affectées, concédées				
	Reçues mise à dispo : Terrains	4 301,30	3 184,86	1 116,44	1 273,44
	Reçues mise à dispo : Constructions	47 848 030,25	8 432 104,41	39 415 925,84	39 939 766,66
	Reçues mise à dispo : Constr sol autrui				
	Reçues mise à dispo : Réseaux divers	250 611,73	243 857,70	6 754,03	18 484,03
Reçues mise à dispo : Mat incend secours	2 046 780,75		2 046 780,75	2 046 780,75	
MONTANT A REPORTER	295 359 603,81	114 964 501,32	180 395 102,49	177 413 158,48	

**BILAN (en Euros)**

01500 - SDIS VAR

ACTIF		Exercice 2021			Exercice 2020
		BRUT	AMORTISSEMENTS ET PROVISIONS	NET	NET
ACTIF IMMOBILISE (SUITE)	REPORT	295 359 603,81	114 964 501,32	180 395 102,49	177 413 158,48
	Collections et oeuvres d'art				
	Reçues mise à dispo : Autres immob corpo	86 379,25	7 128,00	79 251,25	79 845,25
	Reçues suite affectat : Terrains				
	Reçues suite affectat : Constructions				
	Reçues en affectat : Construc sol autrui				
	Reçue affecta: Install matér outill tech				
	Reçues suite affectat : Oeuvres d'art				
	Reçues en affectat : Autres immob corpo				
	Participations et créances rattachées				
	Autres titres immobilisés				
Prêts					
Immob financières : Autres créances	421 148,97		421 148,97	421 148,97	
	<b>ACTIF IMMOBILISE TOTAL I</b>	<b>295 867 132,03</b>	<b>114 971 629,32</b>	<b>180 895 502,71</b>	<b>177 914 152,70</b>



**BILAN (en Euros)**

01500 - SDIS VAR

ACTIF		Exercice 2021			Exercice 2020
		BRUT	AMORTISSEMENTS ET PROVISIONS	NET	NET
ACTIF CIRCULANT	Stocks et en cours: Production				
	Autres stocks	634 143,97		634 143,97	455 469,62
	Redevables et comptes rattachés	4 111 222,68	86 000,00	4 025 222,68	3 170 975,18
	Créances douteuses et irrécouvrables				
	Créances sur l'Etat et collec publiques	1 816 060,33		1 816 060,33	631 887,26
	Créances sur les budgets annexes				
	Opérations pour le compte de tiers				
	Créances: Autres créances	211 454,45		211 454,45	182 351,99
	Valeurs mobilières de placement				
	Disponibilités	20 105 404,53		20 105 404,53	23 351 441,34
	Charges constatées d'avance				
<b>ACTIF CIRCULANT TOTAL II</b>		<b>26 878 285,96</b>	<b>86 000,00</b>	<b>26 792 285,96</b>	<b>27 792 125,39</b>

**BILAN (en Euros)**

01500 - SDIS VAR

ACTIF		Exercice 2021			Exercice 2020
		BRUT	AMORTISSEMENTS ET PROVISIONS	NET	NET
COMPTES DE REGULARISATION	Charges à répartir sur plusieurs exer				
	Primes de remboursement des obligations				
	Dépenses à classer et à régulariser	13 085,25		13 085,25	11 762,34
	Ecart de conversion - Actif				
	<b>COMPTES DE REGULARISATION TOTAL III</b>	<b>13 085,25</b>		<b>13 085,25</b>	<b>11 762,34</b>
	<b>TOTAL GENERAL (I + II + III)</b>	<b>322 758 503,24</b>	<b>115 057 629,32</b>	<b>207 700 873,92</b>	<b>205 718 040,43</b>

**BILAN (en Euros)**

01500 - SDIS VAR

PASSIF		Exercice 2021	Exercice 2020
FONDS PROPRES	Fonds internes : dotations	62 721 942,84	62 721 942,84
	Fds inter: Mise dispo chez bénéficiaire	33 949 901,44	33 949 901,44
	Affectation par collec de rattachement		
	Fonds internes : Réserves	53 421 738,47	47 193 026,54
	Neutralisation des amortissements	-18 194 188,48	-16 554 551,48
	Report à nouveau	6 440 224,74	9 567 781,34
	Résultat de l'exercice	6 494 887,67	3 101 155,33
	Subventions rattachées aux actifs amorti	16 686 654,37	15 149 335,46
	Différences sur réalisations d'immob	-22 876 674,11	-22 442 845,48
	Fonds globalisés	46 072 266,78	44 741 903,78
	Subventions non rattachées aux actifs am	1 600 000,00	1 600 000,00
	Droits de l'affectant		
	Droits du remettant		
<b>FONDS PROPRES TOTAL I</b>	<b>186 316 753,72</b>	<b>179 027 649,77</b>	

**BILAN (en Euros)**

01500 - SDIS VAR

PASSIF		Exercice 2021	Exercice 2020
PROVISIONS POUR RISQUES ET CHARGES	Provisions pour risques	170 000,00	4 783 000,00
	Provisions pour charges		
	<b>PROVISIONS POUR RISQUE ET CHARGES TOTAL II</b>	<b>170 000,00</b>	<b>4 783 000,00</b>

**BILAN (en Euros)**

01500 - SDIS VAR

PASSIF		Exercice 2021	Exercice 2020
DETTES	Emprunts obligataires		
	Dettes financières: Autres emprunts	14 126 360,12	15 476 444,28
	Emprunts et dettes financières divers	329 321,89	379 338,44
	Crédits et lignes de trésorerie		
	Fournisseurs et comptes rattachés	5 260 737,34	4 799 397,11
	Dettes fiscales et sociales		
	Dettes envers l'Etat et les collec publ	25 875,84	
	Dettes envers les BA		
	Opérations pour le compte de tiers		
	Dettes diverses : Autres dettes	13 888,58	3 252,79
	Fournisseurs d'immobilisations	692 603,67	1 049 994,10
Produits constatés d'avance			
<b>DETTES TOTAL III</b>	<b>20 448 787,44</b>	<b>21 708 426,72</b>	



**BILAN (en Euros)**

01500 - SDIS VAR

PASSIF		Exercice 2021	Exercice 2020
COMPTES DE REGULARISATION	Recettes à classer ou à régulariser	765 332,76	198 963,94
	Ecart de conversion - Passif		
	<b>COMPTES DE REGULARISATION TOTAL IV</b>	<b>765 332,76</b>	<b>198 963,94</b>
	<b>TOTAL GENERAL ( I + II + III + IV)</b>	<b>207 700 873,92</b>	<b>205 718 040,43</b>

**Compte de Résultat Synthétique**

En milliers d'Euros

01500 - SDIS VAR

Exercice 2021

POSTES	Exercice 2021	Exercice 2020
Impôts et taxes perçus		
Dotations et subventions reçues	105 069,51	105 292,33
Produits des services	4 192,48	3 253,44
Autres produits	5 760,24	1 235,31
Transfert de charges		
Produits courants non financiers	115 022,23	109 781,09
Traitements, salaires, charges sociales	84 296,37	82 887,56
Achats et charges externes	13 579,38	12 324,58
Participations et interventions	477,76	477,58
Dotations aux amortissements et provisions	10 315,99	10 199,91
Autres charges	1 006,14	1 010,39
Charges courantes non financières	109 675,64	106 900,03
<b>RESULTAT COURANT NON FINANCIER</b>	<b>5 346,59</b>	<b>2 881,06</b>
Produits courants financiers		
Charges courantes financières	622,65	725,20
<b>RESULTAT COURANT FINANCIER</b>	<b>-622,65</b>	<b>-725,20</b>
<b>RESULTAT COURANT</b>	<b>4 723,94</b>	<b>2 155,87</b>
Produits exceptionnels	2 816,22	4 625,97
Charges exceptionnelles	1 045,27	3 680,68
<b>RESULTAT EXCEPTIONNEL</b>	<b>1 770,95</b>	<b>945,29</b>
<b>IMPOTS SUR LES BENEFICES</b>		
<b>RESULTAT DE L'EXERCICE</b>	<b>6 494,89</b>	<b>3 101,16</b>

**COMPTE DE RESULTAT 2021**

01500 - SDIS VAR

POSTES	Exercice 2021	Exercice 2020
<b>PRODUITS COURANTS NON FINANCIERS</b>		
Produits services, domaine et ventes div	4 192 475,08	3 253 443,75
Production stockée		
Production immobilisée	23 350,91	36 326,75
Reprise sur amortissements et provisions	4 783 000,00	215 000,00
Pdts non financiers : Transferts charges		
Autres produits	953 890,67	983 987,05
Contributions et dotations	105 048 083,98	105 274 440,06
Autres participations	21 430,00	17 890,00
<b>TOTAL I</b>	<b>115 022 230,64</b>	<b>109 781 087,61</b>
<b>CHARGES COURANTES NON FINANCIERES</b>		
Traitements et salaires	66 052 567,62	63 946 834,81
Charges sociales	18 243 800,57	18 940 728,64
Achats et charges externes	13 579 382,94	12 324 581,01
Impôts et taxes	921 784,55	908 092,15
Dotations amortissements des immob	10 145 989,43	10 009 910,43
Dotations aux amortissements sur charges		
Dotations provisions (non financières)	170 000,00	190 000,00
Autres charges	84 352,96	102 294,94
Contributions obligatoires	243 713,00	243 533,00

**COMPTE DE RESULTAT 2021**

01500 - SDIS VAR

POSTES	Exercice 2021	Exercice 2020
Participations	66 051,00	66 051,00
Particip et interventions : Subventions	168 000,00	168 000,00
<b>TOTAL II</b>	<b>109 675 642,07</b>	<b>106 900 025,98</b>
<b>A - RESULTAT COURANT NON FINANCIER (I-II)</b>	<b>5 346 588,57</b>	<b>2 881 061,63</b>
<b>PRODUITS COURANTS FINANCIERS</b>		
Valeurs mobilières et créances		
Autres intérêts et produits assimilés		
Gains de change		
Produit net sur cessions de VMP		
Produits financ : Reprises provisions		
Pdts financiers: Transferts de charges		
<b>TOTAL III</b>		
<b>CHARGES COURANTES FINANCIERES</b>		
Intérêts et charges assimilées	622 652,89	725 195,06
Pertes de change		
Charges nettes sur cessions de VMP		
Dotations aux amort et aux provisions		
<b>TOTAL IV</b>	<b>622 652,89</b>	<b>725 195,06</b>
<b>B - RESULTAT COURANT FINANCIER (III-IV)</b>	<b>-622 652,89</b>	<b>-725 195,06</b>
<b>A + B - RESULTAT COURANT</b>	<b>4 723 935,68</b>	<b>2 155 866,57</b>

**COMPTE DE RESULTAT 2021**

01500 - SDIS VAR

POSTES	Exercice 2021	Exercice 2020
<b>PRODUITS EXCEPTIONNELS</b>		
Pdts excep op gestion : Subventions		
Pdt excep op gestion : Autres opérations	23 425,71	30 042,68
Produits des cessions d'immobilisations	193 880,93	617 306,49
Différences sur réalisations (négatives)	476 866,92	1 647 709,92
Neutralisation des amortissements	1 639 637,00	1 620 393,00
Pdt excep op capital : Autres opérations	482 412,80	710 516,57
Pdts excep : Reprises sur provisions		
Pdts excep : Transferts de charges		
<b>TOTAL V</b>	<b>2 816 223,36</b>	<b>4 625 968,66</b>
<b>CHARGES EXCEPTIONNELLES</b>		
Charg except op gestion : subventions		
Chg excep op gestion : Autres opérations	374 523,52	1 415 663,49
Valeur comptable des immo cédées	627 709,56	2 180 529,62
Différences sur réalisations (positives)	43 038,29	84 486,79
Chg excep op capital : Autres opérations		
Dotations amo et prov (exceptionnel)		
<b>TOTAL VI</b>	<b>1 045 271,37</b>	<b>3 680 679,90</b>
<b>C.1 - RESULTAT EXCEPTIONNEL COMPTABLE (V-VI-776+676)</b>	<b>-302 513,64</b>	<b>-2 238 327,37</b>
<b>C.2 - RESULTAT EXCEPTIONNEL BUDGETAIRE (V-VI)</b>	<b>1 770 951,99</b>	<b>945 288,76</b>



**COMPTE DE RESULTAT 2021**

01500 - SDIS VAR

Exercice 2021

POSTES	Exercice 2021		Exercice 2020	
Total des produits hors neutralisation (I+III+V-776)	115	721 950,08	111	138 953,35
Total des charges hors neutralisation (II+IV+VI-676)	111	300 528,04	111	221 414,15
D.1 - RESULTAT COMPTABLE hors neutralisations (A+B+C.1)	4	421 422,04		-82 460,80
Neutralisation budgétaire des plus et moins values (7761-6761)		433 828,63		1 563 223,13
Neutralisation budgétaire d'amortissements (7768)	1	639 637,00	1	620 393,00
<b>D.2 - RESULTAT DE L'EXERCICE (A+B+C.2)</b>	<b>6</b>	<b>494 887,67</b>	<b>3</b>	<b>101 155,33</b>

01500 - SDIS VAR

## Opérations Compte de Tiers

Situation des opérations pour le compte de tiers soldées au 31/12/2021

Opérations pour le compte de tiers	Balance d'entrée		Dépenses de l'année	Recettes de l'année	Balance de sortie	
	Solde débiteur	Solde créditeur			Solde débiteur	Solde créditeur

## Opérations Compte de Tiers

01500 - SDIS VAR

Situation des opérations pour le compte de tiers non soldées au 31/12/2021

Opérations pour le compte de tiers	Balance d'entrée		Dépenses de l'année	Recettes de l'année	Balance de sortie	
	Solde débiteur	Solde créditeur			Solde débiteur	Solde créditeur

## Résultats budgétaires de l'exercice

01500 - SDIS VAR

	SECTION D'INVESTISSEMENT	SECTION DE FONCTIONNEMENT	TOTAL DES SECTIONS
<b>RECETTES</b>			
Prévisions budgétaires totales (a)	30 444 401,52	124 231 972,59	154 676 374,11
Titres de recette émis (b)	24 347 903,73	120 797 607,07	145 145 510,80
Réductions de titres (c)		1 729 201,56	1 729 201,56
Recettes nettes (d = b - c)	24 347 903,73	119 068 405,51	143 416 309,24
<b>DEPENSES</b>			
Autorisations budgétaires totales (e)	30 444 401,52	124 231 972,59	154 676 374,11
Mandats émis (f)	21 748 862,52	120 539 344,87	142 288 207,39
Annulations de mandats (g)	92 452,83	7 965 827,03	8 058 279,86
Depenses nettes (h = f - g)	21 656 409,69	112 573 517,84	134 229 927,53
<b>RESULTAT DE L'EXERCICE</b>			
(d - h) Excédent	2 691 494,04	6 494 887,67	9 186 381,71
(h - d) Déficit			

# Résultats d'exécution du budget principal et des budgets des services personnalisés

01500 - SDIS VAR

Exercice 2021

	RESULTAT A LA CLOTURE DE L'EXERCICE PRECEDENT : 2020	PART AFFECTEE A L'INVESTISSEMENT : EXERCICE 2021	RESULTAT DE L'EXERCICE 2021	TRANSFERT OU INTEGRATION DE RESULTATS PAR OPERATION D'ORDRE NON BUDGETAIRE	RESULTAT DE CLOTURE DE L'EXERCICE 2021
I - Budget principal					
Investissement	3 921 004,68		2 691 494,04		6 612 498,72
Fonctionnement	12 668 936,67	6 228 711,93	6 494 887,67		12 935 112,41
<b>TOTAL I</b>	<b>16 589 941,35</b>	<b>6 228 711,93</b>	<b>9 186 381,71</b>		<b>19 547 611,13</b>
II - Budgets des services à caractère administratif					
<b>TOTAL II</b>					
III - Budgets des services à caractère industriel et commercial					
<b>TOTAL III</b>					
<b>TOTAL I + II + III</b>	<b>16 589 941,35</b>	<b>6 228 711,93</b>	<b>9 186 381,71</b>		<b>19 547 611,13</b>

## Etat Consommation des Crédits

Section D'INVESTISSEMENT  
DEPENSES

01500 - SDIS VAR

Exercice 2021

N° chapitre ou article (selon le niveau de vote)	Intitulé	Budget Primitif 1	Décision Modificative 2	Total prévisions 3 = 1 + 2	Emissions 4	Annulations 5	Dépenses nettes 6 = 4 - 5	Solde prévisions/ réalisations 7 = 3 - 6
16	Emprunts et dettes assimilées	2 351 000,00		2 351 000,00	2 350 084,16		2 350 084,16	915,84
20	Immobilisations incorporelles	661 000,00	-49 828,57	611 171,43	282 106,58		282 106,58	329 064,85
21	Immobilisations corporelles	8 972 000,00	5 525 889,58	14 497 889,58	10 469 263,02	69 129,03	10 400 133,99	4 097 755,59
23	Immobilisations en cours	4 180 000,00	2 186 456,25	6 366 456,25	2 226 950,04		2 226 950,04	4 139 506,21
27	Autres immobilisations financières	6 000,00		6 000,00				6 000,00
<b>SOUS-TOTAL</b>	<b>CHAPITRES REELS VOTES SANS OPERATIONS</b>	<b>16 170 000,00</b>	<b>7 662 517,26</b>	<b>23 832 517,26</b>	<b>15 328 403,80</b>	<b>69 129,03</b>	<b>15 259 274,77</b>	<b>8 573 242,49</b>
Opération n° 19	Programme d'équipement n° 19		2 026,16	2 026,16				2 026,16
Opération n° 22	Programme d'équipement n° 22	50 000,00	91,00	50 091,00	45 073,67		45 073,67	5 017,33
Opération n° 29	Programme d'équipement n° 29	300 000,00	462 900,18	762 900,18	725 992,95		725 992,95	36 907,23
Opération n° 34	Programme d'équipement n° 34	60 000,00	-35 000,00	25 000,00	46 647,60	23 323,80	23 323,80	1 676,20
Opération n° 35	Programme d'équipement n° 35	120 000,00	25 000,00	145 000,00	119 553,24		119 553,24	25 446,76
<b>SOUS-TOTAL</b>	<b>CHAPITRES REELS VOTES PAR OPERATION</b>	<b>530 000,00</b>	<b>455 017,34</b>	<b>985 017,34</b>	<b>937 267,46</b>	<b>23 323,80</b>	<b>913 943,66</b>	<b>71 073,68</b>
<b>TOTAL</b>	<b>DEPENSES REELLES D'INVESTISSEMENT</b>	<b>16 700 000,00</b>	<b>8 117 534,60</b>	<b>24 817 534,60</b>	<b>16 265 671,26</b>	<b>92 452,83</b>	<b>16 173 218,43</b>	<b>8 644 316,17</b>
040	Opérations d'ordre de transfert entre se	2 100 000,00	526 866,92	2 626 866,92	2 602 535,92		2 602 535,92	24 331,00
041	Opérations patrimoniales	400 000,00	2 600 000,00	3 000 000,00	2 880 655,34		2 880 655,34	119 344,66
<b>TOTAL</b>	<b>DEPENSES D'ORDRE D'INVESTISSEMENT</b>	<b>2 500 000,00</b>	<b>3 126 866,92</b>	<b>5 626 866,92</b>	<b>5 483 191,26</b>		<b>5 483 191,26</b>	<b>143 675,66</b>
<b>TOTAL GENERAL</b>		<b>19 200 000,00</b>	<b>11 244 401,52</b>	<b>30 444 401,52</b>	<b>21 748 862,52</b>	<b>92 452,83</b>	<b>21 656 409,69</b>	<b>8 787 991,83</b>



# Etat Consommation des Crédits

Section D'INVESTISSEMENT  
RECETTES

01500 - SDIS VAR

Exercice 2021

N° chapitre ou article (selon le niveau de vote)	Intitulé	Budget Primitif 1	Décision Modificative 2	Total prévisions 3 = 1 + 2	Emissions 4	Annulations 5	Recettes nettes 6 = 4 - 5	Solde prévisions/ réalisations 7 = 3 - 6
10	Dotations fonds divers et réserves	1 500 000,00	6 059 482,92	7 559 482,92	7 559 074,93		7 559 074,93	407,99
13	Subventions d'investissement	2 485 000,00	-347 953,00	2 137 047,00	2 000 000,00		2 000 000,00	137 047,00
16	Emprunts et dettes assimilées	4 500 000,00	-3 500 000,00	1 000 000,00	1 000 000,00		1 000 000,00	
21	Immobilisations corporelles				123,44		123,44	-123,44
23	Immobilisations en cours	15 000,00	-15 000,00		91 312,74		91 312,74	-91 312,74
024	Produits de cessions (recettes)	200 000,00	-193 880,93	6 119,07				6 119,07
<b>SOUS-TOTAL</b>	<b>CHAPITRES REELS VOTES SANS OPERATIONS</b>	<b>8 700 000,00</b>	<b>2 002 648,99</b>	<b>10 702 648,99</b>	<b>10 650 511,11</b>		<b>10 650 511,11</b>	<b>52 137,88</b>
<b>TOTAL</b>	<b>RECETTES REELLES D'INVESTISSEMENT</b>	<b>8 700 000,00</b>	<b>2 002 648,99</b>	<b>10 702 648,99</b>	<b>10 650 511,11</b>		<b>10 650 511,11</b>	<b>52 137,88</b>
021	Virement de la section de fonctionnement		2 000 000,00	2 000 000,00				2 000 000,00
040	Opérations d'ordre de transfert entre se	10 100 000,00	720 747,85	10 820 747,85	10 816 737,28		10 816 737,28	4 010,57
041	Opérations patrimoniales	400 000,00	2 600 000,00	3 000 000,00	2 880 655,34		2 880 655,34	119 344,66
<b>TOTAL</b>	<b>RECETTES D'ORDRE D'INVESTISSEMENT</b>	<b>10 500 000,00</b>	<b>5 320 747,85</b>	<b>15 820 747,85</b>	<b>13 697 392,62</b>		<b>13 697 392,62</b>	<b>2 123 355,23</b>
001	Solde d'exécution de la section d'invest		3 921 004,68	3 921 004,68				3 921 004,68
<b>TOTAL GENERAL</b>		<b>19 200 000,00</b>	<b>11 244 401,52</b>	<b>30 444 401,52</b>	<b>24 347 903,73</b>		<b>24 347 903,73</b>	<b>6 096 497,79</b>

# Etat Consommation des Crédits

Section DE FONCTIONNEMENT  
DEPENSES

01500 - SDIS VAR

Exercice 2021

N° chapitre ou article (selon le niveau de vote)	Intitulé	Budget Primitif 1	Décision Modificative 2	Total prévisions 3 = 1 + 2	Emissions 4	Annulations 5	Dépenses nettes 6 = 4 - 5	Solde prévisions/ réalisations 7 = 3 - 6
011	Charges à caractère général	13 222 000,00	4 387 886,16	17 609 886,16	16 283 618,05	2 190 239,78	14 093 378,27	3 516 507,89
012	Charges de personnel et frais assimilés	87 000 000,00	4 793 338,58	91 793 338,58	91 310 447,84	5 376 338,92	85 934 108,92	5 859 229,66
65	Autres charges de gestion courante	669 000,00	-14 000,00	655 000,00	582 026,85	19 909,89	562 116,96	92 883,04
66	Charges financières	688 000,00		688 000,00	1 001 991,33	379 338,44	622 652,89	65 347,11
67	Charges exceptionnelles	101 000,00	394 000,00	495 000,00	374 523,52		374 523,52	120 476,48
68	Dotations aux provisions		170 000,00	170 000,00	170 000,00		170 000,00	
<b>TOTAL</b>	<b>DEPENSES REELLES DE FONCTIONNEMENT</b>	<b>101 680 000,00</b>	<b>9 731 224,74</b>	<b>111 411 224,74</b>	<b>109 722 607,59</b>	<b>7 965 827,03</b>	<b>101 756 780,56</b>	<b>9 654 444,18</b>
023	Virement à la section d'investissement (		2 000 000,00	2 000 000,00				2 000 000,00
042	Opérations d'ordre de transfert entre se	10 100 000,00	720 747,85	10 820 747,85	10 816 737,28		10 816 737,28	4 010,57
<b>TOTAL</b>	<b>DEPENSES D'ORDRE DE FONCTIONNEMENT</b>	<b>10 100 000,00</b>	<b>2 720 747,85</b>	<b>12 820 747,85</b>	<b>10 816 737,28</b>		<b>10 816 737,28</b>	<b>2 004 010,57</b>
<b>TOTAL GENERAL</b>		<b>111 780 000,00</b>	<b>12 451 972,59</b>	<b>124 231 972,59</b>	<b>120 539 344,87</b>	<b>7 965 827,03</b>	<b>112 573 517,84</b>	<b>11 658 454,75</b>

# Etat Consommation des Crédits

Section DE FONCTIONNEMENT  
RECETTES

01500 - SDIS VAR

Exercice 2021

N° chapitre ou article (selon le niveau de vote)	Intitulé	Budget Primitif 1	Décision Modificative 2	Total prévisions 3 = 1 + 2	Emissions 4	Annulations 5	Recettes nettes 6 = 4 - 5	Solde prévisions/ réalisations 7 = 3 - 6
013	Atténuations de charges	815 000,00	-50 000,00	765 000,00	1 425 532,97	195 581,46	1 229 951,51	-464 951,51
70	Comptes de produits	3 990 000,00	-350 000,00	3 640 000,00	5 296 118,91	1 103 643,83	4 192 475,08	-552 475,08
74	Contributions et participations	103 898 000,00	1 008 000,00	104 906 000,00	105 352 559,82	283 045,84	105 069 513,98	-163 513,98
75	Autres produits de gestion courante	977 000,00	-100 000,00	877 000,00	1 075 586,24	121 695,57	953 890,67	-76 890,67
77	Produits exceptionnels		193 880,93	193 880,93	262 273,21	25 234,86	237 038,35	-43 157,42
78	Reprises sur provisions		4 783 000,00	4 783 000,00	4 783 000,00		4 783 000,00	
<b>TOTAL</b>	<b>RECETTES REELLES DE FONCTIONNEMENT</b>	<b>109 680 000,00</b>	<b>5 484 880,93</b>	<b>115 164 880,93</b>	<b>118 195 071,15</b>	<b>1 729 201,56</b>	<b>116 465 869,59</b>	<b>-1 300 988,66</b>
042	Opérations d'ordre de transfert entre se	2 100 000,00	526 866,92	2 626 866,92	2 602 535,92		2 602 535,92	24 331,00
<b>TOTAL</b>	<b>RECETTES D'ORDRE DE FONCTIONNEMENT</b>	<b>2 100 000,00</b>	<b>526 866,92</b>	<b>2 626 866,92</b>	<b>2 602 535,92</b>		<b>2 602 535,92</b>	<b>24 331,00</b>
002	Résultat de fonctionnement reporté		6 440 224,74	6 440 224,74				6 440 224,74
<b>TOTAL GENERAL</b>		<b>111 780 000,00</b>	<b>12 451 972,59</b>	<b>124 231 972,59</b>	<b>120 797 607,07</b>	<b>1 729 201,56</b>	<b>119 068 405,51</b>	<b>5 163 567,08</b>

## Etat de réalisation des opérations

Section D'INVESTISSEMENT  
DEPENSES

01500 - SDIS VAR

Exercice 2021

N° articles puis totalisation au chapitre	Intitulé	Emissions 1	Annulations 2	Dépenses nettes 3 = 1 - 2
1641	Emprunts en euros	2 350 084,16		2 350 084,16
<b>SOUS-TOTAL CHAPITRE 16</b>	<b>Emprunts et dettes assimilées</b>	<b>2 350 084,16</b>		<b>2 350 084,16</b>
2031	Frais d'études	10 710,00		10 710,00
2033	Frais d'insertion	18 576,00		18 576,00
2051	Concessions et droits similaires, brevet	252 820,58		252 820,58
<b>SOUS-TOTAL CHAPITRE 20</b>	<b>Immobilisations incorporelles</b>	<b>282 106,58</b>		<b>282 106,58</b>
2128	Autres agencements et aménagement de te	2 652,84		2 652,84
21351	Batiments publics	5 542 933,17	36 933,26	5 505 999,91
21531	Réseaux de transmission	335 814,41		335 814,41
21532	Réseaux d'alerte	21 194,43		21 194,43
21538	Autres réseaux	148 066,25		148 066,25
21561	Matériel mobile d'incendie et de secours	770 181,31		770 181,31
21562	Matériel non mobile d'incendie et de sec	569 084,86		569 084,86
21568	Autre matériel d'incendie et de secours	1 133 841,86		1 133 841,86
21571	Ateliers	512 418,61		512 418,61
21578	Autre matériel et outillage technique	1 875,78		1 875,78
2158	Autres	34 634,32		34 634,32
21735	Installations générales agencements amén	264 204,55	28 995,11	235 209,44
2182	Matériel de transport	69 552,75		69 552,75
2183	Matériel informatique	428 592,09		428 592,09
2184	Autres matériels de bureau et mobilier	257 678,65		257 678,65
2188	Autres	376 537,14	3 200,66	373 336,48
<b>SOUS-TOTAL CHAPITRE 21</b>	<b>Immobilisations corporelles</b>	<b>10 469 263,02</b>	<b>69 129,03</b>	<b>10 400 133,99</b>
238	Avances versées sur commandes d'immobili	2 226 950,04		2 226 950,04

## Etat de réalisation des opérations

Section D'INVESTISSEMENT  
DEPENSES

01500 - SDIS VAR

Exercice 2021

N° articles puis totalisation au chapitre	Intitulé	Emissions 1	Annulations 2	Dépenses nettes 3 = 1 - 2
<b>SOUS-TOTAL CHAPITRE 23</b>	<b>Immobilisations en cours</b>	<b>2 226 950,04</b>		<b>2 226 950,04</b>
<b>SOUS-TOTAL</b>	<b>CHAPITRES REELS VOTES SANS OPERATIONS</b>	<b>15 328 403,80</b>	<b>69 129,03</b>	<b>15 259 274,77</b>
Opération n° 2153122	Réseaux de transmission	45 073,67		45 073,67
<b>SOUS-TOTAL OPERATION n° 22</b>	<b>Programme d'équipement n° 22</b>	<b>45 073,67</b>		<b>45 073,67</b>
Opération n° 21429	Constructions sur sol d'autrui	5 645,48		5 645,48
Opération n° 2157129	Ateliers	6 231,15		6 231,15
Opération n° 218429	Autres matériels de bureau et mobilier	48 945,13		48 945,13
Opération n° 218829	Autres	39 510,05		39 510,05
Opération n° 231429	Constructions sur sol d'autrui	625 661,14		625 661,14
<b>SOUS-TOTAL OPERATION n° 29</b>	<b>Programme d'équipement n° 29</b>	<b>725 992,95</b>		<b>725 992,95</b>
Opération n° 2173534	Installations générales agencements amén	46 647,60	23 323,80	23 323,80
<b>SOUS-TOTAL OPERATION n° 34</b>	<b>Programme d'équipement n° 34</b>	<b>46 647,60</b>	<b>23 323,80</b>	<b>23 323,80</b>
Opération n° 2135135	Batiments publics	119 553,24		119 553,24
<b>SOUS-TOTAL OPERATION n° 35</b>	<b>Programme d'équipement n° 35</b>	<b>119 553,24</b>		<b>119 553,24</b>
<b>SOUS-TOTAL</b>	<b>CHAPITRES REELS VOTES PAR OPERATION</b>	<b>937 267,46</b>	<b>23 323,80</b>	<b>913 943,66</b>
<b>TOTAL</b>	<b>DEPENSES REELLES D'INVESTISSEMENT</b>	<b>16 265 671,26</b>	<b>92 452,83</b>	<b>16 173 218,43</b>
13911	Etat et établissements nationaux	21 179,28		21 179,28
13913	Départements	290 285,00		290 285,00
13914	Communes	622,00		622,00
13916	Autres établissements publics locaux	5 146,30		5 146,30
13917	Fonds européens	16 237,00		16 237,00
13918	Autres	100,00		100,00
13931	Fonds d'aide à l'investissement des SDIS	129 111,51		129 111,51
192	Plus ou moins-value sur cessions d'immob	476 866,92		476 866,92

# Etat de réalisation des opérations

Section D'INVESTISSEMENT  
DEPENSES

01500 - SDIS VAR

Exercice 2021

N° articles puis totalisation au chapitre	Intitulé	Emissions 1	Annulations 2	Dépenses nettes 3 = 1 - 2
198	Neutralisation des Amortissements	1 639 637,00		1 639 637,00
21351	Batiments publics	3 818,07		3 818,07
21561	Matériel mobile d'incendie et de secours	16 825,15		16 825,15
21735	Installations générales agencements amén	2 035,49		2 035,49
2188	Autres	672,20		672,20
<b>SOUS-TOTAL OPERATION n° 040</b>	<b>Opérations d'ordre de transfert entre se</b>	<b>2 602 535,92</b>		<b>2 602 535,92</b>
2051	Concessions et droits similaires, brevet	216,00		216,00
21351	Batiments publics	5 076,00		5 076,00
21531	Réseaux de transmission	3 780,00		3 780,00
21561	Matériel mobile d'incendie et de secours	2 223 116,71		2 223 116,71
21562	Matériel non mobile d'incendie et de sec	1 404,00		1 404,00
21568	Autre matériel d'incendie et de secours	352 663,93		352 663,93
21735	Installations générales agencements amén	468,00		468,00
2182	Matériel de transport	290 150,70		290 150,70
2184	Autres matériels de bureau et mobilier	540,00		540,00
2188	Autres	1 620,00		1 620,00
2314	Constructions sur sol d'autrui	1 620,00		1 620,00
<b>SOUS-TOTAL OPERATION n° 041</b>	<b>Opérations patrimoniales</b>	<b>2 880 655,34</b>		<b>2 880 655,34</b>
<b>TOTAL</b>	<b>DEPENSES D'ORDRE D'INVESTISSEMENT</b>	<b>5 483 191,26</b>		<b>5 483 191,26</b>
	<b>TOTAL GENERAL DES DEPENSES D'INVESTISSEM</b>	<b>21 748 862,52</b>	<b>92 452,83</b>	<b>21 656 409,69</b>



## Etat de réalisation des opérations

Section D'INVESTISSEMENT  
RECETTES

01500 - SDIS VAR

Exercice 2021

N° articles puis totalisation au chapitre	Intitulé	Emissions 1	Annulations 2	Recettes nettes 3 = 1 - 2
10222	Fonds compensation taxe valeur ajoutée (	1 330 363,00		1 330 363,00
1068	Excédents de fonctionnement capitalisés	6 228 711,93		6 228 711,93
<b>SOUS-TOTAL CHAPITRE 10</b>	<b>Dotations fonds divers et réserves</b>	<b>7 559 074,93</b>		<b>7 559 074,93</b>
1313	Départements	2 000 000,00		2 000 000,00
<b>SOUS-TOTAL CHAPITRE 13</b>	<b>Subventions d'investissement</b>	<b>2 000 000,00</b>		<b>2 000 000,00</b>
1641	Emprunts en euros	1 000 000,00		1 000 000,00
<b>SOUS-TOTAL CHAPITRE 16</b>	<b>Emprunts et dettes assimilées</b>	<b>1 000 000,00</b>		<b>1 000 000,00</b>
21351	Batiments publics	123,44		123,44
<b>SOUS-TOTAL CHAPITRE 21</b>	<b>Immobilisations corporelles</b>	<b>123,44</b>		<b>123,44</b>
238	Avances versées sur commandes d'immobili	91 312,74		91 312,74
<b>SOUS-TOTAL CHAPITRE 23</b>	<b>Immobilisations en cours</b>	<b>91 312,74</b>		<b>91 312,74</b>
<b>SOUS-TOTAL</b>	<b>CHAPITRES REELS VOTES SANS OPERATIONS</b>	<b>10 650 511,11</b>		<b>10 650 511,11</b>
<b>TOTAL</b>	<b>RECETTES REELLES D'INVESTISSEMENT</b>	<b>10 650 511,11</b>		<b>10 650 511,11</b>
192	Plus ou moins-value sur cessions d'immob	43 038,29		43 038,29
21561	Matériel mobile d'incendie et de secours	500 879,70		500 879,70
21562	Matériel non mobile d'incendie et de sec	29 636,27		29 636,27
21571	Ateliers	6 873,60		6 873,60
2182	Matériel de transport	90 319,99		90 319,99
28031	Amortissements frais d'études	1 008,00		1 008,00
28033	Amortissements frais d'insertion	216,00		216,00
280412	Bâtiments et installations	10 000,00		10 000,00
280413	Projets d'infrastructures d'intérêt nati	190 000,00		190 000,00
28051	Concessions et droits similaires, brevet	250 876,66		250 876,66
28121	Amortissements plantations d'arbres et d	523,00		523,00

# Etat de réalisation des opérations

Section D'INVESTISSEMENT  
RECETTES

01500 - SDIS VAR

Exercice 2021

N° articles puis totalisation au chapitre	Intitulé	Emissions 1	Annulations 2	Recettes nettes 3 = 1 - 2
28128	Amortissements autres agencements et amé	1 460,34		1 460,34
281311	Bâtiments administratifs	218 553,00		218 553,00
281312	Centres d'incendie et de secours	1 139 830,00		1 139 830,00
281318	Amortissements autres bâtiments publics	8 516,00		8 516,00
281351	Bâtiments publics	341 792,28		341 792,28
2814	Constructions sur sol d'autrui	2 096,00		2 096,00
281531	Réseaux de transmission	223 914,15		223 914,15
281532	Réseaux d'alerte	19 412,48		19 412,48
281538	Autres réseaux	16 943,64		16 943,64
281561	Matériel mobile d'incendie et de secours	3 183 166,42		3 183 166,42
281562	Matériel non mobile d'incendie et de sec	876 252,63		876 252,63
281568	Amortissements autre matériel d'incendie	1 697 566,75		1 697 566,75
281571	Amortissements ateliers	83 131,50		83 131,50
281578	Amortissements autre matériel et outilla	4 123,05		4 123,05
28158	Amortissements ateliers	20 539,77		20 539,77
281721	Amortissements plantations d'arbres et d	157,00		157,00
2817311	Bâtiments administratifs	2 936,00		2 936,00
2817312	Centres d'incendie et de secours	69 802,00		69 802,00
281735	Installations générales agencements et a	712 139,55		712 139,55
2817538	Autres réseaux	11 730,00		11 730,00
281758	Amortissements autres	594,00		594,00
28181	Installations générales agencements et a	11 703,00		11 703,00
28182	Matériel de transport	514 986,08		514 986,08
28183	Matériel informatique	141 788,93		141 788,93

# Etat de réalisation des opérations

Section D'INVESTISSEMENT  
RECETTES

01500 - SDIS VAR

Exercice 2021

N° articles puis totalisation au chapitre	Intitulé	Emissions 1	Annulations 2	Recettes nettes 3 = 1 - 2
28184	Autres matériels de bureau et mobilier	182 475,32		182 475,32
28188	Amortissements autres	207 755,88		207 755,88
<b>SOUS-TOTAL OPERATION n° 040</b>	<b>Opérations d'ordre de transfert entre se</b>	<b>10 816 737,28</b>		<b>10 816 737,28</b>
2031	Frais d'études	468,00		468,00
2033	Frais d'insertion	14 256,00		14 256,00
238	Avances versées sur commandes d'immobili	2 865 931,34		2 865 931,34
<b>SOUS-TOTAL OPERATION n° 041</b>	<b>Opérations patrimoniales</b>	<b>2 880 655,34</b>		<b>2 880 655,34</b>
<b>TOTAL</b>	<b>RECETTES D'ORDRE D'INVESTISSEMENT</b>	<b>13 697 392,62</b>		<b>13 697 392,62</b>
	<b>TOTAL GENERAL DES RECETTES D'INVESTISSEM</b>	<b>24 347 903,73</b>		<b>24 347 903,73</b>

# Etat de réalisation des opérations

Section DE FONCTIONNEMENT  
DEPENSES

01500 - SDIS VAR

Exercice 2021

N° articles puis totalisation au chapitre	Intitulé	Emissions 1	Annulations 2	Dépenses nettes 3 = 1 - 2
60211	Combustibles et carburants	827 990,46	93 355,92	734 634,54
60213	Fournitures des ateliers	1 700 920,88	147 094,96	1 553 825,92
60218	Autres fournitures consommables	201 334,32	12 366,57	188 967,75
6027	Produits d'intervention	128 416,32		128 416,32
6032	Variation des stocks des autres approvis	455 469,62		455 469,62
6042	Achats de prestations de services	115 175,41	7 257,30	107 918,11
60611	Eau et assainissement	198 538,48	35 526,28	163 012,20
60612	Energie - électricité	759 020,82	21 137,85	737 882,97
60613	Chauffage urbain	168 447,92	2 070,76	166 377,16
60621	Combustibles	5 452,72	1 177,97	4 274,75
60622	Carburants	991 721,27	57 299,23	934 422,04
60623	Alimentation	21 250,98	112,37	21 138,61
60631	Fournitures d'entretien	89 673,62	4 298,71	85 374,91
60632	Fournitures de petit équipement	323 898,47	62 424,97	261 473,50
60636	Habillement et vêtements de travail	124 361,83	289,79	124 072,04
6064	Fournitures administratives	68 092,64	7 236,52	60 856,12
60661	Médicaments	95 238,65	9 482,92	85 755,73
60662	Vaccins et sérums	3 342,72	650,17	2 692,55
60668	Autres produits pharmaceutiques	333 936,99	74 899,32	259 037,67
6068	Autres matières et fournitures	351 208,26	4 577,84	346 630,42
611	Contrats de prestations de services	1 519 988,26	255 351,53	1 264 636,73
6132	Locations immobilières	122 766,00	1 413,46	121 352,54
6135	Locations mobilières	202 435,70	20 303,04	182 132,66
614	Charges locatives et de copropriété	3 510,99		3 510,99

# Etat de réalisation des opérations

Section DE FONCTIONNEMENT  
DEPENSES

01500 - SDIS VAR

Exercice 2021

N° articles puis totalisation au chapitre	Intitulé	Emissions 1	Annulations 2	Dépenses nettes 3 = 1 - 2
61521	Terrains	30 949,04	23 685,60	7 263,44
615221	Bâtiments publics	566 488,99	162 478,49	404 010,50
615228	Autres bâtiments	72,87		72,87
615232	Réseaux	76 987,68	65 890,24	11 097,44
61551	Matériel roulant	892 220,92	93 705,66	798 515,26
61558	Autres biens mobiliers	192 488,54	42 329,71	150 158,83
6156	Maintenance	1 057 891,54	218 901,36	838 990,18
6161	Multirisques	35 000,00	9 000,00	26 000,00
6162	Assurance obligatoire dommage - construc	82 381,50		82 381,50
6168	Autres	896 435,24	62 227,54	834 207,70
61821	Documentation générale et technique abon	61 565,62	15 272,67	46 292,95
61828	Autres	12 127,49	1 685,10	10 442,39
6184	Versements à des organismes de formation	579 814,30	175 739,14	404 075,16
6185	Frais de colloques séminaires conférence	4 752,00		4 752,00
6188	Autres frais divers	217 317,97	57 717,22	159 600,75
6226	Honoraires	79 322,50	24 639,60	54 682,90
6227	Frais d'actes et de contentieux	149 470,49	14 187,50	135 282,99
6228	Divers	3 400,00		3 400,00
6231	Annonces et insertions	31 401,12	5 674,80	25 726,32
6232	Fêtes et cérémonies	12 576,88	1 082,89	11 493,99
6234	Réceptions	12 060,32	468,20	11 592,12
6236	Catalogues - imprimés et publications	37 396,25	8 584,80	28 811,45
6238	Divers	35 113,68	3 552,00	31 561,68
6241	Transports de biens	901 789,49	123 194,68	778 594,81

# Etat de réalisation des opérations

Section DE FONCTIONNEMENT  
DEPENSES

01500 - SDIS VAR

Exercice 2021

N° articles puis totalisation au chapitre	Intitulé	Emissions 1	Annulations 2	Dépenses nettes 3 = 1 - 2
6251	Voyages déplacements et missions	21 722,33	425,05	21 297,28
6255	Frais de déménagement	32 193,46	6 288,61	25 904,85
6258	Divers	266 298,25	10 286,20	256 012,05
6261	Frais d'affranchissement	30 141,46	4 240,40	25 901,06
6262	Frais de télécommunications	350 263,59	16 169,52	334 094,07
627	Services bancaires et assimilés	6 874,46	147,60	6 726,86
6281	Concours divers -cotisations	16 675,00	8 100,00	8 575,00
6282	Frais de gardiennage	76 064,92	14 219,67	61 845,25
6283	Frais de nettoyage des locaux	255 273,36	26 581,24	228 692,12
62878	Remboursement de frais à des tiers	662,23		662,23
6288	Autres	380 196,44	151 802,22	228 394,22
63512	Taxes foncières	122,00		122,00
6355	Taxes et impôts sur les véhicules	28 074,08	10 744,53	17 329,55
637	Autres impôts taxes et versements assimi	37 838,71	12 890,06	24 948,65
<b>SOUS-TOTAL CHAPITRE 011</b>	<b>Charges à caractère général</b>	<b>16 283 618,05</b>	<b>2 190 239,78</b>	<b>14 093 378,27</b>
6218	Autre personnel extérieur	175 942,13	13 393,29	162 548,84
6331	Versement mobilité	319 880,34	20 600,00	299 280,34
6332	Cotisations versées au FNAL	137 518,64	500,00	137 018,64
6336	Cotisations au cnfpt et au centre de ges	444 085,37	1 000,00	443 085,37
64111	Rémunération principale	28 913 691,92	1 525 676,37	27 388 015,55
64112	Supplément familial de traitement et ind	926 670,83	83 098,89	843 571,94
64113	N B I	422 720,60	35 645,51	387 075,09
64118	Autres indemnités	19 461 266,96	1 409 944,14	18 051 322,82
64131	Rémunérations	196 637,45	12 689,87	183 947,58



# Etat de réalisation des opérations

Section DE FONCTIONNEMENT  
DEPENSES

01500 - SDIS VAR

Exercice 2021

N° articles puis totalisation au chapitre	Intitulé	Emissions 1	Annulations 2	Dépenses nettes 3 = 1 - 2
64141	Vacations versees aux sapeurs pompiers v	19 848 984,43	1 286 562,68	18 562 421,75
64145	Vacations versees aux employeurs	6 632,48	4 230,81	2 401,67
64146	Service de santé	429 135,71	51 500,00	377 635,71
6417	Rémunérations des apprentis	3 671,79	842,42	2 829,37
6451	Cotisations à l'URSSAF	4 245 479,11	40 000,00	4 205 479,11
6453	Cotisations aux caisses de retraite	10 395 192,43	3 750,00	10 391 442,43
6454	Cotisations aux ASSEDIC	8 422,25	170,00	8 252,25
6455	Cotisations pour assurance du personnel	887 580,06	37 580,06	850 000,00
6456	Versement au Fonds National Compensation	250 000,00	120 000,00	130 000,00
6457	Cotisations sociales liees a l'apprentis	50,92		50,92
6458	Cotisations aux autres organismes social	281 730,16	1 000,00	280 730,16
646	Allocation de vétéran	818 985,42	434 739,35	384 246,07
6474	Versements aux oeuvres sociales	248 584,33		248 584,33
6475	Medecine du travail pharmacie	33 785,38	12 940,85	20 844,53
6478	Autres charges sociales diverses	2 158 310,97	8 906,23	2 149 404,74
6488	Autres charges	695 488,16	271 568,45	423 919,71
<b>SOUS-TOTAL CHAPITRE 012</b>	<b>Charges de personnel et frais assimilés</b>	<b>91 310 447,84</b>	<b>5 376 338,92</b>	<b>85 934 108,92</b>
6512	Droits d'utilisation - Informatique en n	48 879,06	151,00	48 728,06
6531	Indemnités	36 570,70	3 758,89	32 811,81
6534	Cotisations de securite sociale - part p	2 585,35		2 585,35
6541	Créances admises en non-valeur	225,87		225,87
6558	Autres contributions obligatoires	243 713,00		243 713,00
656	Participations	66 051,00		66 051,00
6574	Subventions de fonctionnement aux associ	184 000,00	16 000,00	168 000,00

# Etat de réalisation des opérations

Section DE FONCTIONNEMENT  
DEPENSES

01500 - SDIS VAR

Exercice 2021

N° articles puis totalisation au chapitre	Intitulé	Emissions 1	Annulations 2	Dépenses nettes 3 = 1 - 2
658	Charges diverses de gestion courante	1,87		1,87
<b>SOUS-TOTAL CHAPITRE 65</b>	<b>Autres charges de gestion courante</b>	<b>582 026,85</b>	<b>19 909,89</b>	<b>562 116,96</b>
66111	Intérêts réglés à l'échéance	672 669,44		672 669,44
66112	Intérêts - rattachement des icne	329 321,89	379 338,44	-50 016,55
<b>SOUS-TOTAL CHAPITRE 66</b>	<b>Charges financières</b>	<b>1 001 991,33</b>	<b>379 338,44</b>	<b>622 652,89</b>
6712	Amendes fiscales et pénales	150,00		150,00
673	Titres annulés exercices antérieurs	374 373,52		374 373,52
<b>SOUS-TOTAL CHAPITRE 67</b>	<b>Charges exceptionnelles</b>	<b>374 523,52</b>		<b>374 523,52</b>
6815	Dotations aux provisions pour risques et	170 000,00		170 000,00
<b>SOUS-TOTAL CHAPITRE 68</b>	<b>Dotations aux provisions</b>	<b>170 000,00</b>		<b>170 000,00</b>
<b>TOTAL</b>	<b>DEPENSES REELLES DE FONCTIONNEMENT</b>	<b>109 722 607,59</b>	<b>7 965 827,03</b>	<b>101 756 780,56</b>
675	Valeurs comptables des immobilisations c	627 709,56		627 709,56
6761	Differences sur realisations (positives)	43 038,29		43 038,29
6811	Dotations aux Amortissements des immobil	10 145 989,43		10 145 989,43
<b>SOUS-TOTAL OPERATION n° 042</b>	<b>Opérations d'ordre de transfert entre se</b>	<b>10 816 737,28</b>		<b>10 816 737,28</b>
<b>TOTAL</b>	<b>DEPENSES D'ORDRE DE FONCTIONNEMENT</b>	<b>10 816 737,28</b>		<b>10 816 737,28</b>
	<b>TOTAL GENERAL DES DEPENSES DE FONCTIONNE</b>	<b>120 539 344,87</b>	<b>7 965 827,03</b>	<b>112 573 517,84</b>

# Etat de réalisation des opérations

Section DE FONCTIONNEMENT  
RECETTES

01500 - SDIS VAR

Exercice 2021

N° articles puis totalisation au chapitre	Intitulé	Emissions 1	Annulations 2	Recettes nettes 3 = 1 - 2
6032	Variation des stocks des autres approvis	634 143,97		634 143,97
6419	Remboursements sur rémunérations du pers	750 401,10	195 581,46	554 819,64
6459	Remboursements sur charges de sécurité	40 987,90		40 987,90
<b>SOUS-TOTAL CHAPITRE 013</b>	<b>Atténuations de charges</b>	<b>1 425 532,97</b>	<b>195 581,46</b>	<b>1 229 951,51</b>
7061	Interventions soumises à facturation (ar	4 985 328,22	1 029 039,39	3 956 288,83
70848	Mise à disposition de personnel facturée	242 016,23	60 343,82	181 672,41
70878	Par des tiers	68 774,46	14 260,62	54 513,84
<b>SOUS-TOTAL CHAPITRE 70</b>	<b>Comptes de produits</b>	<b>5 296 118,91</b>	<b>1 103 643,83</b>	<b>4 192 475,08</b>
7412	DGF des permanents syndicaux	70 043,56		70 043,56
744	FCTVA	26 632,00		26 632,00
74718	Autres	393 598,30	274 600,84	118 997,46
7473	Département	49 999 999,96		49 999 999,96
7474	Communes	107 659,00		107 659,00
7475	Groupements de collectivités et collecti	54 724 752,00		54 724 752,00
748	Autres participations	29 875,00	8 445,00	21 430,00
<b>SOUS-TOTAL CHAPITRE 74</b>	<b>Contributions et participations</b>	<b>105 352 559,82</b>	<b>283 045,84</b>	<b>105 069 513,98</b>
752	Revenus des immeubles	44 743,00	36 655,24	8 087,76
758	Produits divers de gestion courante	1 030 843,24	85 040,33	945 802,91
<b>SOUS-TOTAL CHAPITRE 75</b>	<b>Autres produits de gestion courante</b>	<b>1 075 586,24</b>	<b>121 695,57</b>	<b>953 890,67</b>
7711	Dédits et pénalités percus	27 184,52	5 226,76	21 957,76
773	Mandats annulés (sur exercices antérieur	1 467,95		1 467,95
775	Produits des cessions d'immobilisations	204 427,68	10 546,75	193 880,93
7788	Produits exceptionnels divers	29 193,06	9 461,35	19 731,71
<b>SOUS-TOTAL CHAPITRE 77</b>	<b>Produits exceptionnels</b>	<b>262 273,21</b>	<b>25 234,86</b>	<b>237 038,35</b>

# Etat de réalisation des opérations

Section DE FONCTIONNEMENT  
RECETTES

01500 - SDIS VAR

Exercice 2021

N° articles puis totalisation au chapitre	Intitulé	Emissions 1	Annulations 2	Recettes nettes 3 = 1 - 2
7815	Reprises sur provisions pour risques et	4 783 000,00		4 783 000,00
<b>SOUS-TOTAL CHAPITRE 78</b>	<b>Reprises sur provisions</b>	<b>4 783 000,00</b>		<b>4 783 000,00</b>
<b>TOTAL</b>	<b>RECETTES REELLES DE FONCTIONNEMENT</b>	<b>118 195 071,15</b>	<b>1 729 201,56</b>	<b>116 465 869,59</b>
722	Immobilisations corporelles	23 350,91		23 350,91
7761	Differences sur realisations (negatives)	476 866,92		476 866,92
7768	Neutralisation des Amortissements	1 639 637,00		1 639 637,00
777	Quote-part des subventions d'investissem	462 681,09		462 681,09
<b>SOUS-TOTAL OPERATION n° 042</b>	<b>Opérations d'ordre de transfert entre se</b>	<b>2 602 535,92</b>		<b>2 602 535,92</b>
<b>TOTAL</b>	<b>RECETTES D'ORDRE DE FONCTIONNEMENT</b>	<b>2 602 535,92</b>		<b>2 602 535,92</b>
	<b>TOTAL GENERAL DES RECETTES DE FONCTIONNE</b>	<b>120 797 607,07</b>	<b>1 729 201,56</b>	<b>119 068 405,51</b>

**Balance Réglementaire des Comptes du Grand Livre**

Arrêté à la date du 31/12/2021

01500 - SDIS VAR

Exercice 2021

Numéro de Compte	Libellé de compte	Balance d'entrée		Opérations non-budgétaires		Opérations budgétaires		Totaux		Soldes	
		Débit	Crédit	Débit	Crédit	Débit	Crédit	Débit	Crédit	Débit	Crédit
1021	Dotation		62 674 137,64						62 674 137,64		62 674 137,64
10222	FCTVA		40 277 849,49				1 330 363,00		41 608 212,49		41 608 212,49
10228	Autres fonds globalisés		4 464 054,29						4 464 054,29		4 464 054,29
<b>1022</b>	<b>Sous Total compte 1022</b>		<b>44 741 903,78</b>				<b>1 330 363,00</b>		<b>46 072 266,78</b>		<b>46 072 266,78</b>
10251	Dons et legs en capital		47 805,20						47 805,20		47 805,20
<b>1025</b>	<b>Sous Total compte 1025</b>		<b>47 805,20</b>						<b>47 805,20</b>		<b>47 805,20</b>
1027	Mise a disposition ( chez le beneficiair		33 949 901,44						33 949 901,44		33 949 901,44
<b>102</b>	<b>Sous Total compte 102</b>		<b>141 413 748,06</b>				<b>1 330 363,00</b>		<b>142 744 111,06</b>		<b>142 744 111,06</b>
1068	Excedents fonctionnement capitalises		47 193 026,54				6 228 711,93		53 421 738,47		53 421 738,47
<b>106</b>	<b>Sous Total compte 106</b>		<b>47 193 026,54</b>				<b>6 228 711,93</b>		<b>53 421 738,47</b>		<b>53 421 738,47</b>
<b>10</b>	<b>Sous Total compte 10</b>		<b>188 606 774,60</b>				<b>7 559 074,93</b>		<b>196 165 849,53</b>		<b>196 165 849,53</b>
110	Report à nouveau solde créditeur		9 567 781,34	6 228 711,93	3 101 155,33			6 228 711,93	12 668 936,67		6 440 224,74
<b>11</b>	<b>Sous Total compte 11</b>		<b>9 567 781,34</b>	<b>6 228 711,93</b>	<b>3 101 155,33</b>			<b>6 228 711,93</b>	<b>12 668 936,67</b>		<b>6 440 224,74</b>

**Balance Réglementaire des Comptes du Grand Livre**

Arrêté à la date du 31/12/2021

01500 - SDIS VAR

Exercice 2021

Numéro de Compte	Libellé de compte	Balance d'entrée		Opérations non-budgétaires		Opérations budgétaires		Totaux		Soldes	
		Débit	Crédit	Débit	Crédit	Débit	Crédit	Débit	Crédit	Débit	Crédit
12	Résultat exercice excéd déficit		3 101 155,33	3 101 155,33				3 101 155,33	3 101 155,33		0,00
<b>12</b>	<b>Sous Total compte 12</b>		<b>3 101 155,33</b>	<b>3 101 155,33</b>				<b>3 101 155,33</b>	<b>3 101 155,33</b>		<b>0,00</b>
1311	Etat et établissements nationaux		224 103,34						224 103,34		224 103,34
1313	Départements		28 267 596,72				2 000 000,00	30 267 596,72			30 267 596,72
1314	Cnes		18 674,26					18 674,26			18 674,26
1316	Autres établissements publics locaux		47 170,00					47 170,00			47 170,00
1317	Fonds européens		159 975,15					159 975,15			159 975,15
1318	Autres		1 000,00					1 000,00			1 000,00
<b>131</b>	<b>Sous Total compte 131</b>		<b>28 718 519,47</b>				<b>2 000 000,00</b>	<b>30 718 519,47</b>			<b>30 718 519,47</b>
1323	Départements		1 600 000,00					1 600 000,00			1 600 000,00
<b>132</b>	<b>Sous Total compte 132</b>		<b>1 600 000,00</b>					<b>1 600 000,00</b>			<b>1 600 000,00</b>
1331	Fonds d'aide à l'investissement des SDIS		4 278 920,74					4 278 920,74			4 278 920,74
<b>133</b>	<b>Sous Total compte 133</b>		<b>4 278 920,74</b>					<b>4 278 920,74</b>			<b>4 278 920,74</b>



**Balance Réglementaire des Comptes du Grand Livre**

Arrêté à la date du 31/12/2021

01500 - SDIS VAR

Exercice 2021

Numéro de Compte	Libellé de compte	Balance d'entrée		Opérations non-budgétaires		Opérations budgétaires		Totaux		Soldes	
		Débit	Crédit	Débit	Crédit	Débit	Crédit	Débit	Crédit	Débit	Crédit
13911	Etat et établissements nationaux	76 777,32				21 179,28		97 956,60		97 956,60	
13913	Départements	15 095 504,72				290 285,00		15 385 789,72		15 385 789,72	
13914	Communes	4 354,96				622,00		4 976,96		4 976,96	
13916	Autres établissements publics locaux	38 359,50				5 146,30		43 505,80		43 505,80	
13917	Fonds européens	143 520,00				16 237,00		159 757,00		159 757,00	
13918	Autres	800,00				100,00		900,00		900,00	
<b>1391</b>	<b>Sous Total compte 1391</b>	<b>15 359 316,50</b>				<b>333 569,58</b>		<b>15 692 886,08</b>		<b>15 692 886,08</b>	
13931	Fonds d'aide à l'investissement des SDIS	2 488 788,25				129 111,51		2 617 899,76		2 617 899,76	
<b>1393</b>	<b>Sous Total compte 1393</b>	<b>2 488 788,25</b>				<b>129 111,51</b>		<b>2 617 899,76</b>		<b>2 617 899,76</b>	
<b>139</b>	<b>Sous Total compte 139</b>	<b>17 848 104,75</b>				<b>462 681,09</b>		<b>18 310 785,84</b>		<b>18 310 785,84</b>	
<b>13</b>	<b>Sous Total compte 13</b>	<b>17 848 104,75</b>	<b>34 597 440,21</b>			<b>462 681,09</b>	<b>2 000 000,00</b>	<b>18 310 785,84</b>	<b>36 597 440,21</b>		<b>18 286 654,37</b>
1511	Provisions pour litiges et contentieux		4 783 000,00	4 783 000,00	170 000,00			4 783 000,00	4 953 000,00		170 000,00
<b>151</b>	<b>Sous Total compte 151</b>		<b>4 783 000,00</b>	<b>4 783 000,00</b>	<b>170 000,00</b>			<b>4 783 000,00</b>	<b>4 953 000,00</b>		<b>170 000,00</b>

## Balance Réglementaire des Comptes du Grand Livre

Arrêté à la date du 31/12/2021

01500 - SDIS VAR

Exercice 2021

Numéro de Compte	Libellé de compte	Balance d'entrée		Opérations non-budgétaires		Opérations budgétaires		Totaux		Soldes	
		Débit	Crédit	Débit	Crédit	Débit	Crédit	Débit	Crédit	Débit	Crédit
15	Sous Total compte 15		4 783 000,00	4 783 000,00	170 000,00			4 783 000,00	4 953 000,00		170 000,00
1641	Emprunts en euros		15 476 444,28			2 350 084,16	1 000 000,00	2 350 084,16	16 476 444,28		14 126 360,12
164	Sous Total compte 164		15 476 444,28			2 350 084,16	1 000 000,00	2 350 084,16	16 476 444,28		14 126 360,12
16888	Int autres empts dettes assimil		379 338,44	379 338,44	329 321,89			379 338,44	708 660,33		329 321,89
1688	Sous Total compte 1688		379 338,44	379 338,44	329 321,89			379 338,44	708 660,33		329 321,89
168	Sous Total compte 168		379 338,44	379 338,44	329 321,89			379 338,44	708 660,33		329 321,89
16	Sous Total compte 16		15 855 782,72	379 338,44	329 321,89	2 350 084,16	1 000 000,00	2 729 422,60	17 185 104,61		14 455 682,01
192	Plus ou moins-value cess d'immo	21 641 847,75				476 866,92	43 038,29	22 118 714,67	43 038,29	22 075 676,38	
193	Autres neutralisations et régula opérati	800 997,73						800 997,73		800 997,73	
198	Neutralisation des amortisSEMENTS	16 554 551,48				1 639 637,00		18 194 188,48		18 194 188,48	
19	Sous Total compte 19	38 997 396,96				2 116 503,92	43 038,29	41 113 900,88	43 038,29	41 070 862,59	
	<b>Total classe 1</b>	<b>56 845 501,71</b>	<b>256 511 934,20</b>	<b>14 492 205,70</b>	<b>3 600 477,22</b>	<b>4 929 269,17</b>	<b>10 602 113,22</b>	<b>76 266 976,58</b>	<b>270 714 524,64</b>	<b>59 381 648,43</b>	<b>253 829 196,49</b>
2031	Frais d'études	727 233,44				10 710,00	468,00	737 943,44	468,00	737 475,44	

**Balance Réglementaire des Comptes du Grand Livre**

Arrêté à la date du 31/12/2021

01500 - SDIS VAR

Exercice 2021

Numéro de Compte	Libellé de compte	Balance d'entrée		Opérations non-budgétaires		Opérations budgétaires		Totaux		Soldes	
		Débit	Crédit	Débit	Crédit	Débit	Crédit	Débit	Crédit	Débit	Crédit
2033	Frais d'insertion	71 945,21				18 576,00	14 256,00	90 521,21	14 256,00	76 265,21	
203	<b>Sous Total compte 203</b>	<b>799 178,65</b>				<b>29 286,00</b>	<b>14 724,00</b>	<b>828 464,65</b>	<b>14 724,00</b>	<b>813 740,65</b>	
20412	Bâtiments et installations	50 000,00						50 000,00		50 000,00	
20413	Projets d'infrastructures d'intérêt national	950 000,00						950 000,00		950 000,00	
2041	<b>Sous Total compte 2041</b>	<b>1 000 000,00</b>						<b>1 000 000,00</b>		<b>1 000 000,00</b>	
204	<b>Sous Total compte 204</b>	<b>1 000 000,00</b>						<b>1 000 000,00</b>		<b>1 000 000,00</b>	
2051	Concessions et droits similaires, brevet	6 367 974,73				253 036,58		6 621 011,31		6 621 011,31	
205	<b>Sous Total compte 205</b>	<b>6 367 974,73</b>				<b>253 036,58</b>		<b>6 621 011,31</b>		<b>6 621 011,31</b>	
20	<b>Sous Total compte 20</b>	<b>8 167 153,38</b>				<b>282 322,58</b>	<b>14 724,00</b>	<b>8 449 475,96</b>	<b>14 724,00</b>	<b>8 434 751,96</b>	
2111	Terrains nus	212 454,79						212 454,79		212 454,79	
2115	Terrains bâtis	27 660,69						27 660,69		27 660,69	
211	<b>Sous Total compte 211</b>	<b>240 115,48</b>						<b>240 115,48</b>		<b>240 115,48</b>	
2121	Plantations d'arbres et d'arbustes	4 514,36						4 514,36		4 514,36	

**Balance Réglementaire des Comptes du Grand Livre**

Arrêté à la date du 31/12/2021

01500 - SDIS VAR

Exercice 2021

Numéro de Compte	Libellé de compte	Balance d'entrée		Opérations non-budgétaires		Opérations budgétaires		Totaux		Soldes	
		Débit	Crédit	Débit	Crédit	Débit	Crédit	Débit	Crédit	Débit	Crédit
2128	Autres agencet et améngt terrains	28 667,16				2 652,84		31 320,00		31 320,00	
<b>212</b>	<b>Sous Total compte 212</b>	<b>33 181,52</b>				<b>2 652,84</b>		<b>35 834,36</b>		<b>35 834,36</b>	
21311	Batiments administratifs	7 387 694,50						7 387 694,50		7 387 694,50	
21312	Centres d'incendie et de secours	39 981 964,07						39 981 964,07		39 981 964,07	
21318	Autres batiments publics	170 430,37						170 430,37		170 430,37	
<b>2131</b>	<b>Sous Total compte 2131</b>	<b>47 540 088,94</b>						<b>47 540 088,94</b>		<b>47 540 088,94</b>	
21351	Batiments publics	6 114 333,76				5 671 380,48	37 056,70	11 785 714,24	37 056,70	11 748 657,54	
<b>2135</b>	<b>Sous Total compte 2135</b>	<b>6 114 333,76</b>				<b>5 671 380,48</b>	<b>37 056,70</b>	<b>11 785 714,24</b>	<b>37 056,70</b>	<b>11 748 657,54</b>	
<b>213</b>	<b>Sous Total compte 213</b>	<b>53 654 422,70</b>				<b>5 671 380,48</b>	<b>37 056,70</b>	<b>59 325 803,18</b>	<b>37 056,70</b>	<b>59 288 746,48</b>	
214	Constructions sur sol autrui	184 692,10				5 645,48		190 337,58		190 337,58	
21531	Réseaux transmission	8 552 029,71				384 668,08		8 936 697,79		8 936 697,79	
21532	Réseaux alerte	714 166,54				21 194,43		735 360,97		735 360,97	
21538	Autres réseaux	754 306,77				148 066,25		902 373,02		902 373,02	

**Balance Réglementaire des Comptes du Grand Livre**

Arrêté à la date du 31/12/2021

01500 - SDIS VAR

Exercice 2021

Numéro de Compte	Libellé de compte	Balance d'entrée		Opérations non-budgétaires		Opérations budgétaires		Totaux		Soldes	
		Débit	Crédit	Débit	Crédit	Débit	Crédit	Débit	Crédit	Débit	Crédit
2153	<b>Sous Total compte 2153</b>	10 020 503,02				553 928,76		10 574 431,78		10 574 431,78	
21561	Mat mobile d'incendie et de secours	60 162 160,46			890 441,16	3 010 123,17	500 879,70	63 172 283,63	1 391 320,86	61 780 962,77	
21562	Mat non mobile incendie et secours	11 848 317,80			38 443,15	570 488,86	29 636,27	12 418 806,66	68 079,42	12 350 727,24	
21568	Autre mat incendie et secours	26 803 714,77				1 486 505,79		28 290 220,56		28 290 220,56	
2156	<b>Sous Total compte 2156</b>	98 814 193,03			928 884,31	5 067 117,82	530 515,97	103 881 310,85	1 459 400,28	102 421 910,57	
21571	Ateliers	872 445,64			4 566,00	518 649,76	6 873,60	1 391 095,40	11 439,60	1 379 655,80	
21578	Autre mat outil techn	248 168,20				1 875,78		250 043,98		250 043,98	
2157	<b>Sous Total compte 2157</b>	1 120 613,84			4 566,00	520 525,54	6 873,60	1 641 139,38	11 439,60	1 629 699,78	
2158	Autres	154 335,16				34 634,32		188 969,48		188 969,48	
215	<b>Sous Total compte 215</b>	110 109 645,05			933 450,31	6 176 206,44	537 389,57	116 285 851,49	1 470 839,88	114 815 011,61	
21721	Plantations d'arbres et d'arbustes	3 732,00						3 732,00		3 732,00	
21728	Autres agencet amngts	569,30						569,30		569,30	
2172	<b>Sous Total compte 2172</b>	4 301,30						4 301,30		4 301,30	

**Balance Réglementaire des Comptes du Grand Livre**

Arrêté à la date du 31/12/2021

01500 - SDIS VAR

Exercice 2021

Numéro de Compte	Libellé de compte	Balance d'entrée		Opérations non-budgétaires		Opérations budgétaires		Totaux		Soldes	
		Débit	Crédit	Débit	Crédit	Débit	Crédit	Débit	Crédit	Débit	Crédit
217311	Batiments administratifs	489 543,17						489 543,17		489 543,17	
217312	Centres d'incendie et de secours	31 930 165,35						31 930 165,35		31 930 165,35	
<b>21731</b>	<b>Sous Total compte 21731</b>	<b>32 419 708,52</b>						<b>32 419 708,52</b>		<b>32 419 708,52</b>	
21735	IGAAC constructions	15 167 285,00				313 355,64	52 318,91	15 480 640,64	52 318,91	15 428 321,73	
<b>2173</b>	<b>Sous Total compte 2173</b>	<b>47 586 993,52</b>				<b>313 355,64</b>	<b>52 318,91</b>	<b>47 900 349,16</b>	<b>52 318,91</b>	<b>47 848 030,25</b>	
217538	Autres réseaux	250 611,73						250 611,73		250 611,73	
<b>21753</b>	<b>Sous Total compte 21753</b>	<b>250 611,73</b>						<b>250 611,73</b>		<b>250 611,73</b>	
217561	Mat mobile d'incendie et de secours	1 769 321,75						1 769 321,75		1 769 321,75	
217562	Mat non mobile incendie et secours	277 459,00						277 459,00		277 459,00	
<b>21756</b>	<b>Sous Total compte 21756</b>	<b>2 046 780,75</b>						<b>2 046 780,75</b>		<b>2 046 780,75</b>	
21758	Autres	8 924,86						8 924,86		8 924,86	
<b>2175</b>	<b>Sous Total compte 2175</b>	<b>2 306 317,34</b>						<b>2 306 317,34</b>		<b>2 306 317,34</b>	
21782	Mat de transport	77 454,39						77 454,39		77 454,39	



**Balance Réglementaire des Comptes du Grand Livre**

Arrêté à la date du 31/12/2021

01500 - SDIS VAR

Exercice 2021

Numéro de Compte	Libellé de compte	Balance d'entrée		Opérations non-budgétaires		Opérations budgétaires		Totaux		Soldes	
		Débit	Crédit	Débit	Crédit	Débit	Crédit	Débit	Crédit	Débit	Crédit
2178	Sous Total compte 2178	77 454,39						77 454,39		77 454,39	
217	Sous Total compte 217	49 975 066,55				313 355,64	52 318,91	50 288 422,19	52 318,91	50 236 103,28	
2181	Instal gales agentc amngts divers	186 351,79						186 351,79		186 351,79	
2182	Mat de transport	23 385 909,02			156 146,45	359 703,45	90 319,99	23 745 612,47	246 466,44	23 499 146,03	
2183	Mat informatique	20 250 445,47			37 440,00	428 592,09		20 679 037,56	37 440,00	20 641 597,56	
2184	Autres mat de bureau et mobilier	3 386 703,64				307 163,78		3 693 867,42		3 693 867,42	
2188	Autres	2 081 392,97				418 339,39	3 200,66	2 499 732,36	3 200,66	2 496 531,70	
218	Sous Total compte 218	49 290 802,89			193 586,45	1 513 798,71	93 520,65	50 804 601,60	287 107,10	50 517 494,50	
21	Sous Total compte 21	263 487 926,29			1 127 036,76	13 683 039,59	720 285,83	277 170 965,88	1 847 322,59	275 323 643,29	
231312	Centres d'incendie et de secours	865 447,33						865 447,33		865 447,33	
23131	Sous Total compte 23131	865 447,33						865 447,33		865 447,33	
2313	Sous Total compte 2313	865 447,33						865 447,33		865 447,33	
2314	Constructions sur sol autrui	3 103 106,22				627 281,14		3 730 387,36		3 730 387,36	

**Balance Réglementaire des Comptes du Grand Livre**

Arrêté à la date du 31/12/2021

01500 - SDIS VAR

Exercice 2021

Numéro de Compte	Libellé de compte	Balance d'entrée		Opérations non-budgétaires		Opérations budgétaires		Totaux		Soldes	
		Débit	Crédit	Débit	Crédit	Débit	Crédit	Débit	Crédit	Débit	Crédit
231561	Mat mobile d'incendie et de secours	4 134 059,59						4 134 059,59		4 134 059,59	
231562	Mat non mobile incendie et secours	1 697,73						1 697,73		1 697,73	
23156	<b>Sous Total compte 23156</b>	<b>4 135 757,32</b>						<b>4 135 757,32</b>		<b>4 135 757,32</b>	
2315	<b>Sous Total compte 2315</b>	<b>4 135 757,32</b>						<b>4 135 757,32</b>		<b>4 135 757,32</b>	
2317311	Bâts administratifs	6 932,81						6 932,81		6 932,81	
2317312	Centres d'incendie et de secours	1 187 604,54						1 187 604,54		1 187 604,54	
231731	<b>Sous Total compte 231731</b>	<b>1 194 537,35</b>						<b>1 194 537,35</b>		<b>1 194 537,35</b>	
231735	Instal gales agencet amégts const	75 785,24						75 785,24		75 785,24	
23173	<b>Sous Total compte 23173</b>	<b>1 270 322,59</b>						<b>1 270 322,59</b>		<b>1 270 322,59</b>	
2317538	Autres réseaux	7 847,91						7 847,91		7 847,91	
231753	<b>Sous Total compte 231753</b>	<b>7 847,91</b>						<b>7 847,91</b>		<b>7 847,91</b>	
23175	<b>Sous Total compte 23175</b>	<b>7 847,91</b>						<b>7 847,91</b>		<b>7 847,91</b>	
2317	<b>Sous Total compte 2317</b>	<b>1 278 170,50</b>						<b>1 278 170,50</b>		<b>1 278 170,50</b>	

**Balance Réglementaire des Comptes du Grand Livre**

Arrêté à la date du 31/12/2021

01500 - SDIS VAR

Exercice 2021

Numéro de Compte	Libellé de compte	Balance d'entrée		Opérations non-budgétaires		Opérations budgétaires		Totaux		Soldes	
		Débit	Crédit	Débit	Crédit	Débit	Crédit	Débit	Crédit	Débit	Crédit
23182	Mat de transport	225 806,85						225 806,85		225 806,85	
<b>2318</b>	<b>Sous Total compte 2318</b>	<b>225 806,85</b>						<b>225 806,85</b>		<b>225 806,85</b>	
<b>231</b>	<b>Sous Total compte 231</b>	<b>9 608 288,22</b>				<b>627 281,14</b>		<b>10 235 569,36</b>		<b>10 235 569,36</b>	
238	Avances versées cdes immob corpo	2 182 312,49				2 226 950,04	2 957 244,08	4 409 262,53	2 957 244,08	1 452 018,45	
<b>23</b>	<b>Sous Total compte 23</b>	<b>11 790 600,71</b>				<b>2 854 231,18</b>	<b>2 957 244,08</b>	<b>14 644 831,89</b>	<b>2 957 244,08</b>	<b>11 687 587,81</b>	
275	Dépôts et cautionnements versés	421 148,97						421 148,97		421 148,97	
<b>27</b>	<b>Sous Total compte 27</b>	<b>421 148,97</b>						<b>421 148,97</b>		<b>421 148,97</b>	
28031	Amort frais études		4 032,00				1 008,00		5 040,00		5 040,00
28033	Amort frais d'insertion		648,00				216,00		864,00		864,00
<b>2803</b>	<b>Sous Total compte 2803</b>		<b>4 680,00</b>				<b>1 224,00</b>		<b>5 904,00</b>		<b>5 904,00</b>
280412	Bâtiments et installations		3 332,00				10 000,00		13 332,00		13 332,00
280413	Projets d'infrastructures d'intérêt national		190 000,00				190 000,00		380 000,00		380 000,00
<b>28041</b>	<b>Sous Total compte 28041</b>		<b>193 332,00</b>				<b>200 000,00</b>		<b>393 332,00</b>		<b>393 332,00</b>

**Balance Réglementaire des Comptes du Grand Livre**

Arrêté à la date du 31/12/2021

01500 - SDIS VAR

Exercice 2021

Numéro de Compte	Libellé de compte	Balance d'entrée		Opérations non-budgétaires		Opérations budgétaires		Totaux		Soldes	
		Débit	Crédit	Débit	Crédit	Débit	Crédit	Débit	Crédit	Débit	Crédit
2804	<b>Sous Total compte 2804</b>		193 332,00				200 000,00		393 332,00		393 332,00
28051	Concessions et droits similaires, brevet		3 856 912,32				250 876,66		4 107 788,98		4 107 788,98
2805	<b>Sous Total compte 2805</b>		3 856 912,32				250 876,66		4 107 788,98		4 107 788,98
280	<b>Sous Total compte 280</b>		4 054 924,32				452 100,66		4 507 024,98		4 507 024,98
28121	Amort plantations d'arbres et d'arbustes		2 708,01				523,00		3 231,01		3 231,01
28128	Amort autres agencet amégat terr		6 276,38				1 460,34		7 736,72		7 736,72
2812	<b>Sous Total compte 2812</b>		8 984,39				1 983,34		10 967,73		10 967,73
281311	Bâts administratifs		677 990,60				218 553,00		896 543,60		896 543,60
281312	Centres d'incendie et de secours		11 451 488,51				1 139 830,00		12 591 318,51		12 591 318,51
281318	Amort autres bâtiments publics		123 891,00				8 516,00		132 407,00		132 407,00
28131	<b>Sous Total compte 28131</b>		12 253 370,11				1 366 899,00		13 620 269,11		13 620 269,11
281351	Bâtiments publics		999 171,36				341 792,28		1 340 963,64		1 340 963,64
28135	<b>Sous Total compte 28135</b>		999 171,36				341 792,28		1 340 963,64		1 340 963,64

**Balance Réglementaire des Comptes du Grand Livre**

Arrêté à la date du 31/12/2021

01500 - SDIS VAR

Exercice 2021

Numéro de Compte	Libellé de compte	Balance d'entrée		Opérations non-budgétaires		Opérations budgétaires		Totaux		Soldes	
		Débit	Crédit	Débit	Crédit	Débit	Crédit	Débit	Crédit	Débit	Crédit
2813	<b>Sous Total compte 2813</b>		13 252 541,47				1 708 691,28		14 961 232,75		14 961 232,75
2814	Constructions sur sol autrui		147 450,31				2 096,00		149 546,31		149 546,31
281531	Réseaux transmission		7 699 854,35				223 914,15		7 923 768,50		7 923 768,50
281532	Réseaux alerte		403 471,57				19 412,48		422 884,05		422 884,05
281538	Autres réseaux		752 486,78				16 943,64		769 430,42		769 430,42
28153	<b>Sous Total compte 28153</b>		8 855 812,70				260 270,27		9 116 082,97		9 116 082,97
281561	Mat mobile d'incendie et de secours		34 855 069,97	890 441,16		3 183 166,42		890 441,16	38 038 236,39		37 147 795,23
281562	Mat non mobile incendie et secours		7 181 222,41	38 443,15		876 252,63		38 443,15	8 057 475,04		8 019 031,89
281568	Amort autre mat incendie et secours		17 474 705,62			1 697 566,75			19 172 272,37		19 172 272,37
28156	<b>Sous Total compte 28156</b>		59 510 998,00	928 884,31		5 756 985,80		928 884,31	65 267 983,80		64 339 099,49
281571	Amort ateliers		621 558,63	4 566,00		83 131,50		4 566,00	704 690,13		700 124,13
281578	Amort autre mat outil techn		49 466,45			4 123,05			53 589,50		53 589,50
28157	<b>Sous Total compte 28157</b>		671 025,08	4 566,00		87 254,55		4 566,00	758 279,63		753 713,63

**Balance Réglementaire des Comptes du Grand Livre**

Arrêté à la date du 31/12/2021

01500 - SDIS VAR

Exercice 2021

Numéro de Compte	Libellé de compte	Balance d'entrée		Opérations non-budgétaires		Opérations budgétaires		Totaux		Soldes	
		Débit	Crédit	Débit	Crédit	Débit	Crédit	Débit	Crédit	Débit	Crédit
28158	Amort ateliers		70 634,98				20 539,77		91 174,75		91 174,75
<b>2815</b>	<b>Sous Total compte 2815</b>		<b>69 108 470,76</b>	<b>933 450,31</b>			<b>6 125 050,39</b>	<b>933 450,31</b>	<b>75 233 521,15</b>		<b>74 300 070,84</b>
281721	Amort plantations d'arbres et d'arbustes		2 458,56				157,00		2 615,56		2 615,56
281728	Amort autres agencet et amégat		569,30						569,30		569,30
<b>28172</b>	<b>Sous Total compte 28172</b>		<b>3 027,86</b>				<b>157,00</b>		<b>3 184,86</b>		<b>3 184,86</b>
2817311	Bâts administratifs		34 987,00				2 936,00		37 923,00		37 923,00
2817312	Centres d'incendie et de secours		728 660,66				69 802,00		798 462,66		798 462,66
<b>281731</b>	<b>Sous Total compte 281731</b>		<b>763 647,66</b>				<b>72 738,00</b>		<b>836 385,66</b>		<b>836 385,66</b>
281735	Instal gales agencet amégts const		6 883 579,20				712 139,55		7 595 718,75		7 595 718,75
<b>28173</b>	<b>Sous Total compte 28173</b>		<b>7 647 226,86</b>				<b>784 877,55</b>		<b>8 432 104,41</b>		<b>8 432 104,41</b>
2817538	Autres réseaux		232 127,70				11 730,00		243 857,70		243 857,70
<b>281753</b>	<b>Sous Total compte 281753</b>		<b>232 127,70</b>				<b>11 730,00</b>		<b>243 857,70</b>		<b>243 857,70</b>
281758	Amort autres		6 534,00				594,00		7 128,00		7 128,00



**Balance Réglementaire des Comptes du Grand Livre**

Arrêté à la date du 31/12/2021

01500 - SDIS VAR

Exercice 2021

Numéro de Compte	Libellé de compte	Balance d'entrée		Opérations non-budgétaires		Opérations budgétaires		Totaux		Soldes	
		Débit	Crédit	Débit	Crédit	Débit	Crédit	Débit	Crédit	Débit	Crédit
28175	Sous Total compte 28175		238 661,70				12 324,00		250 985,70		250 985,70
2817	Sous Total compte 2817		7 888 916,42				797 358,55		8 686 274,97		8 686 274,97
28181	Instal gales agencet amngts divers		104 852,78				11 703,00		116 555,78		116 555,78
28182	Mat de transport		7 613 756,99	156 146,45			514 986,08	156 146,45	8 128 743,07		7 972 596,62
28183	Mat informatique		1 651 919,43	37 440,00			141 788,93	37 440,00	1 793 708,36		1 756 268,36
28184	Autres mat de bureau et mobilier		766 197,24				182 475,32		948 672,56		948 672,56
28188	Amort autres		1 354 662,54				207 755,88		1 562 418,42		1 562 418,42
2818	Sous Total compte 2818		11 491 388,98	193 586,45			1 058 709,21	193 586,45	12 550 098,19		12 356 511,74
281	Sous Total compte 281		101 897 752,33	1 127 036,76			9 693 888,77	1 127 036,76	111 591 641,10		110 464 604,34
28	Sous Total compte 28		105 952 676,65	1 127 036,76			10 145 989,43	1 127 036,76	116 098 666,08		114 971 629,32
	<b>Total classe 2</b>	<b>283 866 829,35</b>	<b>105 952 676,65</b>	<b>1 127 036,76</b>	<b>1 127 036,76</b>	<b>16 819 593,35</b>	<b>13 838 243,34</b>	<b>301 813 459,46</b>	<b>120 917 956,75</b>	<b>295 867 132,03</b>	<b>114 971 629,32</b>
3211	Combustibles et carburants	87 142,19		148 650,28	87 142,19			235 792,47	87 142,19	148 650,28	
3213	Fournitures des ateliers	249 079,40		359 078,30	249 079,40			608 157,70	249 079,40	359 078,30	

**Balance Réglementaire des Comptes du Grand Livre**

Arrêté à la date du 31/12/2021

01500 - SDIS VAR

Exercice 2021

Numéro de Compte	Libellé de compte	Balance d'entrée		Opérations non-budgétaires		Opérations budgétaires		Totaux		Soldes	
		Débit	Crédit	Débit	Crédit	Débit	Crédit	Débit	Crédit	Débit	Crédit
3218	Autres fournitures consommables	119 248,03		126 415,39	119 248,03			245 663,42	119 248,03	126 415,39	
321	<b>Sous Total compte 321</b>	<b>455 469,62</b>		<b>634 143,97</b>	<b>455 469,62</b>			<b>1 089 613,59</b>	<b>455 469,62</b>	<b>634 143,97</b>	
32	<b>Sous Total compte 32</b>	<b>455 469,62</b>		<b>634 143,97</b>	<b>455 469,62</b>			<b>1 089 613,59</b>	<b>455 469,62</b>	<b>634 143,97</b>	
	<b>Total classe 3</b>	<b>455 469,62</b>		<b>634 143,97</b>	<b>455 469,62</b>			<b>1 089 613,59</b>	<b>455 469,62</b>	<b>634 143,97</b>	
4011	Fournisseurs		196 398,59	16 169 217,06	16 202 899,65			16 169 217,06	16 399 298,24		230 081,18
40173	Fournisseurs pénal retard exé march pub		60 700,70		1 695,25				62 395,95		62 395,95
4017	<b>Sous Total compte 4017</b>		<b>60 700,70</b>		<b>1 695,25</b>				<b>62 395,95</b>		<b>62 395,95</b>
401	<b>Sous Total compte 401</b>		<b>257 099,29</b>	<b>16 169 217,06</b>	<b>16 204 594,90</b>			<b>16 169 217,06</b>	<b>16 461 694,19</b>		<b>292 477,13</b>
4041	Fournis immob		630 207,52	14 898 819,75	14 412 631,98			14 898 819,75	15 042 839,50		144 019,75
40471	Fournis immob - Retenues de garantie		171 269,12	14 537,42	205 137,00			14 537,42	376 406,12		361 868,70
40472	Fournisseurs d'immo-Cession, opposition		99 972,24	565 781,49	507 329,25			565 781,49	607 301,49		41 520,00
40473	Fournis immob pénal retard exéc marchés		148 545,22	3 350,00				3 350,00	148 545,22		145 195,22
4047	<b>Sous Total compte 4047</b>		<b>419 786,58</b>	<b>583 668,91</b>	<b>712 466,25</b>			<b>583 668,91</b>	<b>1 132 252,83</b>		<b>548 583,92</b>

**Balance Réglementaire des Comptes du Grand Livre**

Arrêté à la date du 31/12/2021

01500 - SDIS VAR

Exercice 2021

Numéro de Compte	Libellé de compte	Balance d'entrée		Opérations non-budgétaires		Opérations budgétaires		Totaux		Soldes	
		Débit	Crédit	Débit	Crédit	Débit	Crédit	Débit	Crédit	Débit	Crédit
404	<b>Sous Total compte 404</b>		1 049 994,10	15 482 488,66	15 125 098,23			15 482 488,66	16 175 092,33		692 603,67
408	Fournis factures non parvenues		4 542 297,82	4 542 297,82	4 968 260,21			4 542 297,82	9 510 558,03		4 968 260,21
40	<b>Sous Total compte 40</b>		5 849 391,21	36 194 003,54	36 297 953,34			36 194 003,54	42 147 344,55		5 953 341,01
4111	Redevables - amiable	632 618,94		19 915 102,96	19 031 366,19			20 547 721,90	19 031 366,19	1 516 355,71	
4116	Redevables - contentieux	85 631,99		188 574,08	233 635,65			274 206,07	233 635,65	40 570,42	
411	<b>Sous Total compte 411</b>	718 250,93		20 103 677,04	19 265 001,84			20 821 927,97	19 265 001,84	1 556 926,13	
41211	Cnes et EPCI - amiable	761 328,30		53 829,50	765 811,60			815 157,80	765 811,60	49 346,20	
41216	Cnes et EPCI - contentieux	171 679,70		283 108,90	145 932,25			454 788,60	145 932,25	308 856,35	
4121	<b>Sous Total compte 4121</b>	933 008,00		336 938,40	911 743,85			1 269 946,40	911 743,85	358 202,55	
41221	Contrib finan Dépt - amiable	20 841,75		26 914,75	20 841,75			47 756,50	20 841,75	26 914,75	
41226	Contrib fin Dépt - contentieux	340 601,45			237 722,00			340 601,45	237 722,00	102 879,45	
4122	<b>Sous Total compte 4122</b>	361 443,20		26 914,75	258 563,75			388 357,95	258 563,75	129 794,20	
412	<b>Sous Total compte 412</b>	1 294 451,20		363 853,15	1 170 307,60			1 658 304,35	1 170 307,60	487 996,75	

**Balance Réglementaire des Comptes du Grand Livre**

Arrêté à la date du 31/12/2021

01500 - SDIS VAR

Exercice 2021

Numéro de Compte	Libellé de compte	Balance d'entrée		Opérations non-budgétaires		Opérations budgétaires		Totaux		Soldes	
		Débit	Crédit	Débit	Crédit	Débit	Crédit	Débit	Crédit	Débit	Crédit
4141	Locataires - amiable			2 589,64	2 589,64			2 589,64	2 589,64		0,00
4146	Locataires - contentieux			2 589,64				2 589,64		2 589,64	
<b>414</b>	<b>Sous Total compte 414</b>			<b>5 179,28</b>	<b>2 589,64</b>			<b>5 179,28</b>	<b>2 589,64</b>	<b>2 589,64</b>	
418	Redevables produits non encore facturés	1 244 273,05		2 063 710,16	1 244 273,05			3 307 983,21	1 244 273,05	2 063 710,16	
<b>41</b>	<b>Sous Total compte 41</b>	<b>3 256 975,18</b>		<b>22 536 419,63</b>	<b>21 682 172,13</b>			<b>25 793 394,81</b>	<b>21 682 172,13</b>	<b>4 111 222,68</b>	
421	Personnel - rémunérations dues			61 208 479,82	61 208 479,82			61 208 479,82	61 208 479,82		0,00
427	Personnel - oppositions			78 794,79	78 794,79			78 794,79	78 794,79		0,00
<b>42</b>	<b>Sous Total compte 42</b>			<b>61 287 274,61</b>	<b>61 287 274,61</b>			<b>61 287 274,61</b>	<b>61 287 274,61</b>		<b>0,00</b>
431	Sécurité sociale			10 727 954,89	10 727 954,89			10 727 954,89	10 727 954,89		0,00
437	Autres organismes sociaux			10 438 759,92	10 438 759,92			10 438 759,92	10 438 759,92		0,00
<b>43</b>	<b>Sous Total compte 43</b>			<b>21 166 714,81</b>	<b>21 166 714,81</b>			<b>21 166 714,81</b>	<b>21 166 714,81</b>		<b>0,00</b>
4411	Etat aut coll publ subv à recev amiable	0,25		91 300 943,13	90 497 300,63			91 300 943,38	90 497 300,63	803 642,75	
4416	Etat aut col pub sub à recev contentieux	348 841,17		1 034 131,75	374 888,25			1 382 972,92	374 888,25	1 008 084,67	

**Balance Réglementaire des Comptes du Grand Livre**

Arrêté à la date du 31/12/2021

01500 - SDIS VAR

Exercice 2021

Numéro de Compte	Libellé de compte	Balance d'entrée		Opérations non-budgétaires		Opérations budgétaires		Totaux		Soldes	
		Débit	Crédit	Débit	Crédit	Débit	Crédit	Débit	Crédit	Débit	Crédit
441	Sous Total compte 441	348 841,42		92 335 074,88	90 872 188,88			92 683 916,30	90 872 188,88	1 811 727,42	
4421	Prélèvement à la source - Impôt sur le r			2 126 453,90	2 126 453,90			2 126 453,90	2 126 453,90		0,00
442	Sous Total compte 442			2 126 453,90	2 126 453,90			2 126 453,90	2 126 453,90		0,00
4431	Opér particul avec Etat dépenses			3 625,97	29 501,81			3 625,97	29 501,81		25 875,84
443	Sous Total compte 443			3 625,97	29 501,81			3 625,97	29 501,81		25 875,84
447	Autres impôts taxes verSEMENTS assimilés			924 311,16	924 311,16			924 311,16	924 311,16		0,00
4487	Etat - produits à recevoir	283 045,84		4 332,91	283 045,84			287 378,75	283 045,84	4 332,91	
448	Sous Total compte 448	283 045,84		4 332,91	283 045,84			287 378,75	283 045,84	4 332,91	
44	Sous Total compte 44	631 887,26		95 393 798,82	94 235 501,59			96 025 686,08	94 235 501,59	1 790 184,49	
4621	Créances cess immob - amiable	1 124,00		204 427,68	139 025,68			205 551,68	139 025,68	66 526,00	
462	Sous Total compte 462	1 124,00		204 427,68	139 025,68			205 551,68	139 025,68	66 526,00	
466	Excédit de verSEMENT		1 113,79	179,26	8 559,76			179,26	9 673,55		9 494,29
46711	Autres comptes créditeurs		2 139,00	1 178 507,47	1 180 762,76			1 178 507,47	1 182 901,76		4 394,29

**Balance Réglementaire des Comptes du Grand Livre**

Arrêté à la date du 31/12/2021

01500 - SDIS VAR

Exercice 2021

Numéro de Compte	Libellé de compte	Balance d'entrée		Opérations non-budgétaires		Opérations budgétaires		Totaux		Soldes	
		Débit	Crédit	Débit	Crédit	Débit	Crédit	Débit	Crédit	Débit	Crédit
4671	Sous Total compte 4671		2 139,00	1 178 507,47	1 180 762,76			1 178 507,47	1 182 901,76		4 394,29
46721	Débiteurs divers - amiable	38 839,38		1 501 638,10	1 446 594,77			1 540 477,48	1 446 594,77	93 882,71	
46726	Débiteurs divers - contentieux	42 760,17		17 067,08	8 781,51			59 827,25	8 781,51	51 045,74	
4672	Sous Total compte 4672	81 599,55		1 518 705,18	1 455 376,28			1 600 304,73	1 455 376,28	144 928,45	
467	Sous Total compte 467	81 599,55	2 139,00	2 697 212,65	2 636 139,04			2 778 812,20	2 638 278,04	140 534,16	
4687	Divers - produits à recevoir	99 628,44			99 628,44			99 628,44	99 628,44		0,00
468	Sous Total compte 468	99 628,44			99 628,44			99 628,44	99 628,44		0,00
46	Sous Total compte 46	182 351,99	3 252,79	2 901 819,59	2 883 352,92			3 084 171,58	2 886 605,71	197 565,87	
4712	Virements réimputés		18 083,72	32 748,92	40 675,62			32 748,92	58 759,34		26 010,42
47134	Raet : subv		32 351,00		21 183,31				53 534,31		53 534,31
47138	Raet : autres		142 727,47	2 366 065,74	2 788 105,55			2 366 065,74	2 930 833,02		564 767,28
4713	Sous Total compte 4713		175 078,47	2 366 065,74	2 809 288,86			2 366 065,74	2 984 367,33		618 301,59
471411	Excédent à réimputer - pers physiques		672,93	251,00	252,00			251,00	924,93		673,93

**Balance Réglementaire des Comptes du Grand Livre**

Arrêté à la date du 31/12/2021

01500 - SDIS VAR

Exercice 2021

Numéro de Compte	Libellé de compte	Balance d'entrée		Opérations non-budgétaires		Opérations budgétaires		Totaux		Soldes	
		Débit	Crédit	Débit	Crédit	Débit	Crédit	Débit	Crédit	Débit	Crédit
471412	Excédent à réimputer - personnes morales		1 188,35	83 518,20	108 303,66			83 518,20	109 492,01		25 973,81
47141	<b>Sous Total compte 47141</b>		<b>1 861,28</b>	<b>83 769,20</b>	<b>108 555,66</b>			<b>83 769,20</b>	<b>110 416,94</b>		<b>26 647,74</b>
4714	<b>Sous Total compte 4714</b>		<b>1 861,28</b>	<b>83 769,20</b>	<b>108 555,66</b>			<b>83 769,20</b>	<b>110 416,94</b>		<b>26 647,74</b>
4718	Autres recettes à régulariser		3 940,47	5 625,56	96 058,10			5 625,56	99 998,57		94 373,01
471	<b>Sous Total compte 471</b>		<b>198 963,94</b>	<b>2 488 209,42</b>	<b>3 054 578,24</b>			<b>2 488 209,42</b>	<b>3 253 542,18</b>		<b>765 332,76</b>
47211	DACR - rembst annuités emprunts			3 022 753,60	3 022 753,60			3 022 753,60	3 022 753,60		0,00
47218	DACR - autres dépenses	5 206,89		66 760,99	71 967,88			71 967,88	71 967,88		0,00
4721	<b>Sous Total compte 4721</b>	<b>5 206,89</b>		<b>3 089 514,59</b>	<b>3 094 721,48</b>			<b>3 094 721,48</b>	<b>3 094 721,48</b>		<b>0,00</b>
4722	Commissions bancaires instance de mandat	19,06		3,43	19,06			22,49	19,06	3,43	
4728	DACR - autres dépenses à régul	6 536,39		691 978,99	685 433,56			698 515,38	685 433,56	13 081,82	
472	<b>Sous Total compte 472</b>	<b>11 762,34</b>		<b>3 781 497,01</b>	<b>3 780 174,10</b>			<b>3 793 259,35</b>	<b>3 780 174,10</b>	<b>13 085,25</b>	
47	<b>Sous Total compte 47</b>	<b>11 762,34</b>	<b>198 963,94</b>	<b>6 269 706,43</b>	<b>6 834 752,34</b>			<b>6 281 468,77</b>	<b>7 033 716,28</b>		<b>752 247,51</b>
491	Prov dépréciat comptes redevables		86 000,00						86 000,00		86 000,00



**Balance Réglementaire des Comptes du Grand Livre**

Arrêté à la date du 31/12/2021

01500 - SDIS VAR

Exercice 2021

Numéro de Compte	Libellé de compte	Balance d'entrée		Opérations non-budgétaires		Opérations budgétaires		Totaux		Soldes	
		Débit	Crédit	Débit	Crédit	Débit	Crédit	Débit	Crédit	Débit	Crédit
49	Sous Total compte 49		86 000,00						86 000,00		86 000,00
	<b>Total classe 4</b>	<b>4 082 976,77</b>	<b>6 137 607,94</b>	<b>245 749 737,43</b>	<b>244 387 721,74</b>			<b>249 832 714,20</b>	<b>250 525 329,68</b>	<b>6 151 822,71</b>	<b>6 844 438,19</b>
5115	Cartes bancaires à l'encaissement			1 425,70	1 425,70			1 425,70	1 425,70		0,00
5118	Autres valeurs à l'encaissement	100,00		14 782,32	14 782,32			14 882,32	14 782,32	100,00	
511	<b>Sous Total compte 511</b>	<b>100,00</b>		<b>16 208,02</b>	<b>16 208,02</b>			<b>16 308,02</b>	<b>16 208,02</b>	<b>100,00</b>	
515	Compte au trésor	23 347 341,34		112 704 518,82	115 950 555,63			136 051 860,16	115 950 555,63	20 101 304,53	
51	<b>Sous Total compte 51</b>	<b>23 347 441,34</b>		<b>112 720 726,84</b>	<b>115 966 763,65</b>			<b>136 068 168,18</b>	<b>115 966 763,65</b>	<b>20 101 404,53</b>	
5411	Disponibilités chez régisseurs d'avances	4 000,00		352,73	352,73			4 352,73	352,73	4 000,00	
541	<b>Sous Total compte 541</b>	<b>4 000,00</b>		<b>352,73</b>	<b>352,73</b>			<b>4 352,73</b>	<b>352,73</b>	<b>4 000,00</b>	
54	<b>Sous Total compte 54</b>	<b>4 000,00</b>		<b>352,73</b>	<b>352,73</b>			<b>4 352,73</b>	<b>352,73</b>	<b>4 000,00</b>	
580	Opérations d'ordre budgétaires			16 299 928,54	16 299 928,54			16 299 928,54	16 299 928,54		0,00
584	Encaissements chèques par lecture opt			29 525,74	29 525,74			29 525,74	29 525,74		0,00
5872	Compte pivot - Admission en non valeur			225,87	225,87			225,87	225,87		0,00

**Balance Réglementaire des Comptes du Grand Livre**

Arrêté à la date du 31/12/2021

01500 - SDIS VAR

Exercice 2021

Numéro de Compte	Libellé de compte	Balance d'entrée		Opérations non-budgétaires		Opérations budgétaires		Totaux		Soldes	
		Débit	Crédit	Débit	Crédit	Débit	Crédit	Débit	Crédit	Débit	Crédit
587	Sous Total compte 587			225,87	225,87			225,87	225,87		0,00
588	Autres virements internes			617,00	617,00			617,00	617,00		0,00
58	Sous Total compte 58			16 330 297,15	16 330 297,15			16 330 297,15	16 330 297,15		0,00
	<b>Total classe 5</b>	<b>23 351 441,34</b>		<b>129 051 376,72</b>	<b>132 297 413,53</b>			<b>152 402 818,06</b>	<b>132 297 413,53</b>	<b>20 105 404,53</b>	
60211	Combustibles et carburants					827 990,46	93 355,92	827 990,46	93 355,92	734 634,54	
60213	Fournitures des ateliers					1 700 920,88	147 094,96	1 700 920,88	147 094,96	1 553 825,92	
60218	Autres fournitures consommables					201 334,32	12 366,57	201 334,32	12 366,57	188 967,75	
6021	Sous Total compte 6021					2 730 245,66	252 817,45	2 730 245,66	252 817,45	2 477 428,21	
6027	Produits d'intervention					128 416,32		128 416,32		128 416,32	
602	Sous Total compte 602					2 858 661,98	252 817,45	2 858 661,98	252 817,45	2 605 844,53	
6032	Variation des stocks des autres approvis					455 469,62	634 143,97	455 469,62	634 143,97		178 674,35
603	Sous Total compte 603					455 469,62	634 143,97	455 469,62	634 143,97		178 674,35
6042	Achts de presta de serv					115 175,41	7 257,30	115 175,41	7 257,30	107 918,11	

**Balance Réglementaire des Comptes du Grand Livre**

Arrêté à la date du 31/12/2021

01500 - SDIS VAR

Exercice 2021

Numéro de Compte	Libellé de compte	Balance d'entrée		Opérations non-budgétaires		Opérations budgétaires		Totaux		Soldes	
		Débit	Crédit	Débit	Crédit	Débit	Crédit	Débit	Crédit	Débit	Crédit
<b>604</b>	<b>Sous Total compte 604</b>					<b>115 175,41</b>	<b>7 257,30</b>	<b>115 175,41</b>	<b>7 257,30</b>	<b>107 918,11</b>	
60611	Eau et assainissement					198 538,48	35 526,28	198 538,48	35 526,28	163 012,20	
60612	Energie - électricité					759 020,82	21 137,85	759 020,82	21 137,85	737 882,97	
60613	Chauffage urbain					168 447,92	2 070,76	168 447,92	2 070,76	166 377,16	
<b>6061</b>	<b>Sous Total compte 6061</b>					<b>1 126 007,22</b>	<b>58 734,89</b>	<b>1 126 007,22</b>	<b>58 734,89</b>	<b>1 067 272,33</b>	
60621	Combustibles					5 452,72	1 177,97	5 452,72	1 177,97	4 274,75	
60622	Carburants					991 721,27	57 299,23	991 721,27	57 299,23	934 422,04	
60623	Alimentation					21 250,98	112,37	21 250,98	112,37	21 138,61	
<b>6062</b>	<b>Sous Total compte 6062</b>					<b>1 018 424,97</b>	<b>58 589,57</b>	<b>1 018 424,97</b>	<b>58 589,57</b>	<b>959 835,40</b>	
60631	Fournitures d'entretien					89 673,62	4 298,71	89 673,62	4 298,71	85 374,91	
60632	Fournitures de petit équipement					323 898,47	62 424,97	323 898,47	62 424,97	261 473,50	
60636	Habillement et vêtements de travail					124 361,83	289,79	124 361,83	289,79	124 072,04	
<b>6063</b>	<b>Sous Total compte 6063</b>					<b>537 933,92</b>	<b>67 013,47</b>	<b>537 933,92</b>	<b>67 013,47</b>	<b>470 920,45</b>	

**Balance Réglementaire des Comptes du Grand Livre**

Arrêté à la date du 31/12/2021

01500 - SDIS VAR

Exercice 2021

Numéro de Compte	Libellé de compte	Balance d'entrée		Opérations non-budgétaires		Opérations budgétaires		Totaux		Soldes	
		Débit	Crédit	Débit	Crédit	Débit	Crédit	Débit	Crédit	Débit	Crédit
6064	Fournitures administratives					68 092,64	7 236,52	68 092,64	7 236,52	60 856,12	
60661	Médicaments					95 238,65	9 482,92	95 238,65	9 482,92	85 755,73	
60662	Vaccins et sérums					3 342,72	650,17	3 342,72	650,17	2 692,55	
60668	Autres produits pharmaceutiques					333 936,99	74 899,32	333 936,99	74 899,32	259 037,67	
<b>6066</b>	<b>Sous Total compte 6066</b>					<b>432 518,36</b>	<b>85 032,41</b>	<b>432 518,36</b>	<b>85 032,41</b>	<b>347 485,95</b>	
6068	Autres matières et fournitures					351 208,26	4 577,84	351 208,26	4 577,84	346 630,42	
<b>606</b>	<b>Sous Total compte 606</b>					<b>3 534 185,37</b>	<b>281 184,70</b>	<b>3 534 185,37</b>	<b>281 184,70</b>	<b>3 253 000,67</b>	
<b>60</b>	<b>Sous Total compte 60</b>					<b>6 963 492,38</b>	<b>1 175 403,42</b>	<b>6 963 492,38</b>	<b>1 175 403,42</b>	<b>5 788 088,96</b>	
611	Contrats de prestations de services					1 519 988,26	255 351,53	1 519 988,26	255 351,53	1 264 636,73	
6132	Locations immobilières					122 766,00	1 413,46	122 766,00	1 413,46	121 352,54	
6135	Locations mobilières					202 435,70	20 303,04	202 435,70	20 303,04	182 132,66	
<b>613</b>	<b>Sous Total compte 613</b>					<b>325 201,70</b>	<b>21 716,50</b>	<b>325 201,70</b>	<b>21 716,50</b>	<b>303 485,20</b>	
614	Charges locatives et de copropriété					3 510,99		3 510,99		3 510,99	

**Balance Réglementaire des Comptes du Grand Livre**

Arrêté à la date du 31/12/2021

01500 - SDIS VAR

Exercice 2021

Numéro de Compte	Libellé de compte	Balance d'entrée		Opérations non-budgétaires		Opérations budgétaires		Totaux		Soldes	
		Débit	Crédit	Débit	Crédit	Débit	Crédit	Débit	Crédit	Débit	Crédit
61521	Terrains					30 949,04	23 685,60	30 949,04	23 685,60	7 263,44	
615221	Bâtiments publics					566 488,99	162 478,49	566 488,99	162 478,49	404 010,50	
615228	Autres bâtiments					72,87		72,87		72,87	
<b>61522</b>	<b>Sous Total compte 61522</b>					<b>566 561,86</b>	<b>162 478,49</b>	<b>566 561,86</b>	<b>162 478,49</b>	<b>404 083,37</b>	
615232	Réseaux					76 987,68	65 890,24	76 987,68	65 890,24	11 097,44	
<b>61523</b>	<b>Sous Total compte 61523</b>					<b>76 987,68</b>	<b>65 890,24</b>	<b>76 987,68</b>	<b>65 890,24</b>	<b>11 097,44</b>	
<b>6152</b>	<b>Sous Total compte 6152</b>					<b>674 498,58</b>	<b>252 054,33</b>	<b>674 498,58</b>	<b>252 054,33</b>	<b>422 444,25</b>	
61551	Mat roulant					892 220,92	93 705,66	892 220,92	93 705,66	798 515,26	
61558	Autres biens mobiliers					192 488,54	42 329,71	192 488,54	42 329,71	150 158,83	
<b>6155</b>	<b>Sous Total compte 6155</b>					<b>1 084 709,46</b>	<b>136 035,37</b>	<b>1 084 709,46</b>	<b>136 035,37</b>	<b>948 674,09</b>	
6156	Maintenance					1 057 891,54	218 901,36	1 057 891,54	218 901,36	838 990,18	
<b>615</b>	<b>Sous Total compte 615</b>					<b>2 817 099,58</b>	<b>606 991,06</b>	<b>2 817 099,58</b>	<b>606 991,06</b>	<b>2 210 108,52</b>	
6161	Multirisques					35 000,00	9 000,00	35 000,00	9 000,00	26 000,00	

**Balance Réglementaire des Comptes du Grand Livre**

Arrêté à la date du 31/12/2021

01500 - SDIS VAR

Exercice 2021

Numéro de Compte	Libellé de compte	Balance d'entrée		Opérations non-budgétaires		Opérations budgétaires		Totaux		Soldes	
		Débit	Crédit	Débit	Crédit	Débit	Crédit	Débit	Crédit	Débit	Crédit
6162	Assurance obligatoire dommage - construc					82 381,50		82 381,50		82 381,50	
6168	Autres					896 435,24	62 227,54	896 435,24	62 227,54	834 207,70	
<b>616</b>	<b>Sous Total compte 616</b>					<b>1 013 816,74</b>	<b>71 227,54</b>	<b>1 013 816,74</b>	<b>71 227,54</b>	<b>942 589,20</b>	
61821	Doc gale techn abonnements					61 565,62	15 272,67	61 565,62	15 272,67	46 292,95	
61828	Autres					12 127,49	1 685,10	12 127,49	1 685,10	10 442,39	
<b>6182</b>	<b>Sous Total compte 6182</b>					<b>73 693,11</b>	<b>16 957,77</b>	<b>73 693,11</b>	<b>16 957,77</b>	<b>56 735,34</b>	
6184	Verst à des organismes de formation					579 814,30	175 739,14	579 814,30	175 739,14	404 075,16	
6185	Frais de coll sémin confér congrés					4 752,00		4 752,00		4 752,00	
6188	Autres frais divers					217 317,97	57 717,22	217 317,97	57 717,22	159 600,75	
<b>618</b>	<b>Sous Total compte 618</b>					<b>875 577,38</b>	<b>250 414,13</b>	<b>875 577,38</b>	<b>250 414,13</b>	<b>625 163,25</b>	
<b>61</b>	<b>Sous Total compte 61</b>					<b>6 555 194,65</b>	<b>1 205 700,76</b>	<b>6 555 194,65</b>	<b>1 205 700,76</b>	<b>5 349 493,89</b>	
6218	Autre personnel extérieur					175 942,13	13 393,29	175 942,13	13 393,29	162 548,84	
<b>621</b>	<b>Sous Total compte 621</b>					<b>175 942,13</b>	<b>13 393,29</b>	<b>175 942,13</b>	<b>13 393,29</b>	<b>162 548,84</b>	

**Balance Réglementaire des Comptes du Grand Livre**

Arrêté à la date du 31/12/2021

01500 - SDIS VAR

Exercice 2021

Numéro de Compte	Libellé de compte	Balance d'entrée		Opérations non-budgétaires		Opérations budgétaires		Totaux		Soldes	
		Débit	Crédit	Débit	Crédit	Débit	Crédit	Débit	Crédit	Débit	Crédit
6226	Honoraires					79 322,50	24 639,60	79 322,50	24 639,60	54 682,90	
6227	Frais d'actes et de contentieux					149 470,49	14 187,50	149 470,49	14 187,50	135 282,99	
6228	Divers					3 400,00		3 400,00		3 400,00	
<b>622</b>	<b>Sous Total compte 622</b>					<b>232 192,99</b>	<b>38 827,10</b>	<b>232 192,99</b>	<b>38 827,10</b>	<b>193 365,89</b>	
6231	Annonces et insertions					31 401,12	5 674,80	31 401,12	5 674,80	25 726,32	
6232	Fêtes et cérémonies					12 576,88	1 082,89	12 576,88	1 082,89	11 493,99	
6234	Réceptions					12 060,32	468,20	12 060,32	468,20	11 592,12	
6236	Catalogues - imprimés et publications					37 396,25	8 584,80	37 396,25	8 584,80	28 811,45	
6238	Divers					35 113,68	3 552,00	35 113,68	3 552,00	31 561,68	
<b>623</b>	<b>Sous Total compte 623</b>					<b>128 548,25</b>	<b>19 362,69</b>	<b>128 548,25</b>	<b>19 362,69</b>	<b>109 185,56</b>	
6241	Transports de biens					901 789,49	123 194,68	901 789,49	123 194,68	778 594,81	
<b>624</b>	<b>Sous Total compte 624</b>					<b>901 789,49</b>	<b>123 194,68</b>	<b>901 789,49</b>	<b>123 194,68</b>	<b>778 594,81</b>	
6251	Voyages déplacements et missions					21 722,33	425,05	21 722,33	425,05	21 297,28	



## Balance Réglementaire des Comptes du Grand Livre

Arrêté à la date du 31/12/2021

01500 - SDIS VAR

Exercice 2021

Numéro de Compte	Libellé de compte	Balance d'entrée		Opérations non-budgétaires		Opérations budgétaires		Totaux		Soldes	
		Débit	Crédit	Débit	Crédit	Débit	Crédit	Débit	Crédit	Débit	Crédit
6255	Frais de déménagement					32 193,46	6 288,61	32 193,46	6 288,61	25 904,85	
6258	Divers					266 298,25	10 286,20	266 298,25	10 286,20	256 012,05	
<b>625</b>	<b>Sous Total compte 625</b>					<b>320 214,04</b>	<b>16 999,86</b>	<b>320 214,04</b>	<b>16 999,86</b>	<b>303 214,18</b>	
6261	Frais d'affranchissement					30 141,46	4 240,40	30 141,46	4 240,40	25 901,06	
6262	Frais de télécommunication					350 263,59	16 169,52	350 263,59	16 169,52	334 094,07	
<b>626</b>	<b>Sous Total compte 626</b>					<b>380 405,05</b>	<b>20 409,92</b>	<b>380 405,05</b>	<b>20 409,92</b>	<b>359 995,13</b>	
627	Services bancaires et assimilés					6 874,46	147,60	6 874,46	147,60	6 726,86	
6281	Concours divers - cotisations					16 675,00	8 100,00	16 675,00	8 100,00	8 575,00	
6282	Frais de gardiennage					76 064,92	14 219,67	76 064,92	14 219,67	61 845,25	
6283	Frais de nettoyage des locaux					255 273,36	26 581,24	255 273,36	26 581,24	228 692,12	
62878	Rembst de frais à des tiers					662,23		662,23		662,23	
<b>6287</b>	<b>Sous Total compte 6287</b>					<b>662,23</b>		<b>662,23</b>		<b>662,23</b>	
6288	Autres					380 196,44	151 802,22	380 196,44	151 802,22	228 394,22	

**Balance Réglementaire des Comptes du Grand Livre**

Arrêté à la date du 31/12/2021

01500 - SDIS VAR

Exercice 2021

Numéro de Compte	Libellé de compte	Balance d'entrée		Opérations non-budgétaires		Opérations budgétaires		Totaux		Soldes	
		Débit	Crédit	Débit	Crédit	Débit	Crédit	Débit	Crédit	Débit	Crédit
628	Sous Total compte 628					728 871,95	200 703,13	728 871,95	200 703,13	528 168,82	
62	Sous Total compte 62					2 874 838,36	433 038,27	2 874 838,36	433 038,27	2 441 800,09	
6331	Versement mobilité					319 880,34	20 600,00	319 880,34	20 600,00	299 280,34	
6332	Cotisations versées au FNAL					137 518,64	500,00	137 518,64	500,00	137 018,64	
6336	Cotisations au cnfpt et au centre de ges					444 085,37	1 000,00	444 085,37	1 000,00	443 085,37	
633	Sous Total compte 633					901 484,35	22 100,00	901 484,35	22 100,00	879 384,35	
63512	Taxes foncières					122,00		122,00		122,00	
6351	Sous Total compte 6351					122,00		122,00		122,00	
6355	Taxes et impots sur les vehicules					28 074,08	10 744,53	28 074,08	10 744,53	17 329,55	
635	Sous Total compte 635					28 196,08	10 744,53	28 196,08	10 744,53	17 451,55	
637	Autres impots taxes et verSEMENTS assim					37 838,71	12 890,06	37 838,71	12 890,06	24 948,65	
63	Sous Total compte 63					967 519,14	45 734,59	967 519,14	45 734,59	921 784,55	
64111	Rémunération principale					28 913 691,92	1 525 676,37	28 913 691,92	1 525 676,37	27 388 015,55	

**Balance Réglementaire des Comptes du Grand Livre**

Arrêté à la date du 31/12/2021

01500 - SDIS VAR

Exercice 2021

Numéro de Compte	Libellé de compte	Balance d'entrée		Opérations non-budgétaires		Opérations budgétaires		Totaux		Soldes	
		Débit	Crédit	Débit	Crédit	Débit	Crédit	Débit	Crédit	Débit	Crédit
64112	SF et IR					926 670,83	83 098,89	926 670,83	83 098,89	843 571,94	
64113	NBI					422 720,60	35 645,51	422 720,60	35 645,51	387 075,09	
64118	Autres indemnités					19 461 266,96	1 409 944,14	19 461 266,96	1 409 944,14	18 051 322,82	
<b>6411</b>	<b>Sous Total compte 6411</b>					<b>49 724 350,31</b>	<b>3 054 364,91</b>	<b>49 724 350,31</b>	<b>3 054 364,91</b>	<b>46 669 985,40</b>	
64131	Rémunérations					196 637,45	12 689,87	196 637,45	12 689,87	183 947,58	
<b>6413</b>	<b>Sous Total compte 6413</b>					<b>196 637,45</b>	<b>12 689,87</b>	<b>196 637,45</b>	<b>12 689,87</b>	<b>183 947,58</b>	
64141	Vacations versees aux sapeurs pompiers v					19 848 984,43	1 286 562,68	19 848 984,43	1 286 562,68	18 562 421,75	
64145	Vacations versees aux employeurs					6 632,48	4 230,81	6 632,48	4 230,81	2 401,67	
64146	Service de santé					429 135,71	51 500,00	429 135,71	51 500,00	377 635,71	
<b>6414</b>	<b>Sous Total compte 6414</b>					<b>20 284 752,62</b>	<b>1 342 293,49</b>	<b>20 284 752,62</b>	<b>1 342 293,49</b>	<b>18 942 459,13</b>	
6417	Rémunérations des apprentis					3 671,79	842,42	3 671,79	842,42	2 829,37	
6419	Rembst sur rémunérations du persel					195 581,46	750 401,10	195 581,46	750 401,10		554 819,64
<b>641</b>	<b>Sous Total compte 641</b>					<b>70 404 993,63</b>	<b>5 160 591,79</b>	<b>70 404 993,63</b>	<b>5 160 591,79</b>	<b>65 244 401,84</b>	

## Balance Réglementaire des Comptes du Grand Livre

Arrêté à la date du 31/12/2021

01500 - SDIS VAR

Exercice 2021

Numéro de Compte	Libellé de compte	Balance d'entrée		Opérations non-budgétaires		Opérations budgétaires		Totaux		Soldes	
		Débit	Crédit	Débit	Crédit	Débit	Crédit	Débit	Crédit	Débit	Crédit
6451	Cotisations à l'URSSAF					4 245 479,11	40 000,00	4 245 479,11	40 000,00	4 205 479,11	
6453	Cotisations aux caisses de retraite					10 395 192,43	3 750,00	10 395 192,43	3 750,00	10 391 442,43	
6454	Cotisations aux ASSEDIC					8 422,25	170,00	8 422,25	170,00	8 252,25	
6455	Cotisations pour assurance du personnel					887 580,06	37 580,06	887 580,06	37 580,06	850 000,00	
6456	Verst FNC du SF					250 000,00	120 000,00	250 000,00	120 000,00	130 000,00	
6457	Cotisations sociales liées à l'apprentis					50,92		50,92		50,92	
6458	Cotisations autres organismes sociaux					281 730,16	1 000,00	281 730,16	1 000,00	280 730,16	
6459	Rembst charges de sécu soc						40 987,90		40 987,90		40 987,90
<b>645</b>	<b>Sous Total compte 645</b>					<b>16 068 454,93</b>	<b>243 487,96</b>	<b>16 068 454,93</b>	<b>243 487,96</b>	<b>15 824 966,97</b>	
646	Allocation de vétérance					818 985,42	434 739,35	818 985,42	434 739,35	384 246,07	
6474	Verst aux oeuvres sociales					248 584,33		248 584,33		248 584,33	
6475	Medecine du travail pharmacie					33 785,38	12 940,85	33 785,38	12 940,85	20 844,53	
6478	Autres charges sociales diverses					2 158 310,97	8 906,23	2 158 310,97	8 906,23	2 149 404,74	

**Balance Réglementaire des Comptes du Grand Livre**

Arrêté à la date du 31/12/2021

01500 - SDIS VAR

Exercice 2021

Numéro de Compte	Libellé de compte	Balance d'entrée		Opérations non-budgétaires		Opérations budgétaires		Totaux		Soldes	
		Débit	Crédit	Débit	Crédit	Débit	Crédit	Débit	Crédit	Débit	Crédit
647	Sous Total compte 647					2 440 680,68	21 847,08	2 440 680,68	21 847,08	2 418 833,60	
6488	Autres charges					695 488,16	271 568,45	695 488,16	271 568,45	423 919,71	
648	Sous Total compte 648					695 488,16	271 568,45	695 488,16	271 568,45	423 919,71	
64	Sous Total compte 64					90 428 602,82	6 132 234,63	90 428 602,82	6 132 234,63	84 296 368,19	
6512	Droits d'utilisation - Informatique en n					48 879,06	151,00	48 879,06	151,00	48 728,06	
651	Sous Total compte 651					48 879,06	151,00	48 879,06	151,00	48 728,06	
6531	Indemnités					36 570,70	3 758,89	36 570,70	3 758,89	32 811,81	
6534	Cotisations de securite sociale - part p					2 585,35		2 585,35		2 585,35	
653	Sous Total compte 653					39 156,05	3 758,89	39 156,05	3 758,89	35 397,16	
6541	Créances admises en non-valeur					225,87		225,87		225,87	
654	Sous Total compte 654					225,87		225,87		225,87	
6558	Autres contributions obligatoires					243 713,00		243 713,00		243 713,00	
655	Sous Total compte 655					243 713,00		243 713,00		243 713,00	

## Balance Réglementaire des Comptes du Grand Livre

Arrêté à la date du 31/12/2021

01500 - SDIS VAR

Exercice 2021

Numéro de Compte	Libellé de compte	Balance d'entrée		Opérations non-budgétaires		Opérations budgétaires		Totaux		Soldes	
		Débit	Crédit	Débit	Crédit	Débit	Crédit	Débit	Crédit	Débit	Crédit
656	Participations					66 051,00		66 051,00		66 051,00	
6574	subv de fonctionnement aux associ					184 000,00	16 000,00	184 000,00	16 000,00	168 000,00	
657	<b>Sous Total compte 657</b>					<b>184 000,00</b>	<b>16 000,00</b>	<b>184 000,00</b>	<b>16 000,00</b>	<b>168 000,00</b>	
658	Charges diverses gest courante					1,87		1,87		1,87	
65	<b>Sous Total compte 65</b>					<b>582 026,85</b>	<b>19 909,89</b>	<b>582 026,85</b>	<b>19 909,89</b>	<b>562 116,96</b>	
66111	Intérêts réglés à l'écheance					672 669,44		672 669,44		672 669,44	
66112	Intérêts - rattachement des icne					329 321,89	379 338,44	329 321,89	379 338,44		50 016,55
6611	<b>Sous Total compte 6611</b>					<b>1 001 991,33</b>	<b>379 338,44</b>	<b>1 001 991,33</b>	<b>379 338,44</b>	<b>622 652,89</b>	
661	<b>Sous Total compte 661</b>					<b>1 001 991,33</b>	<b>379 338,44</b>	<b>1 001 991,33</b>	<b>379 338,44</b>	<b>622 652,89</b>	
66	<b>Sous Total compte 66</b>					<b>1 001 991,33</b>	<b>379 338,44</b>	<b>1 001 991,33</b>	<b>379 338,44</b>	<b>622 652,89</b>	
6712	Amendes fiscales et pénales					150,00		150,00		150,00	
671	<b>Sous Total compte 671</b>					<b>150,00</b>		<b>150,00</b>		<b>150,00</b>	
673	Titres annulés exercices antérieurs					374 373,52		374 373,52		374 373,52	

**Balance Réglementaire des Comptes du Grand Livre**

Arrêté à la date du 31/12/2021

01500 - SDIS VAR

Exercice 2021

Numéro de Compte	Libellé de compte	Balance d'entrée		Opérations non-budgétaires		Opérations budgétaires		Totaux		Soldes	
		Débit	Crédit	Débit	Crédit	Débit	Crédit	Débit	Crédit	Débit	Crédit
675	Valeurs comptables des immobilisations					627 709,56		627 709,56		627 709,56	
6761	Differences sur realisations (positives)					43 038,29		43 038,29		43 038,29	
676	Sous Total compte 676					43 038,29		43 038,29		43 038,29	
67	Sous Total compte 67					1 045 271,37		1 045 271,37		1 045 271,37	
6811	DA - immob incorp et corpo					10 145 989,43		10 145 989,43		10 145 989,43	
6815	Dotations prov pour risques et charges					170 000,00		170 000,00		170 000,00	
681	Sous Total compte 681					10 315 989,43		10 315 989,43		10 315 989,43	
68	Sous Total compte 68					10 315 989,43		10 315 989,43		10 315 989,43	
	<b>Total classe 6</b>					<b>120 734 926,33</b>	<b>9 391 360,00</b>	<b>120 734 926,33</b>	<b>9 391 360,00</b>	<b>112 168 064,77</b>	<b>824 498,44</b>
7061	Interv soumises à facturation 11424-42					1 029 039,39	4 985 328,22	1 029 039,39	4 985 328,22		3 956 288,83
706	Sous Total compte 706					1 029 039,39	4 985 328,22	1 029 039,39	4 985 328,22		3 956 288,83
70848	Mise à dispo persel facturée autres org					60 343,82	242 016,23	60 343,82	242 016,23		181 672,41
7084	Sous Total compte 7084					60 343,82	242 016,23	60 343,82	242 016,23		181 672,41



**Balance Réglementaire des Comptes du Grand Livre**

Arrêté à la date du 31/12/2021

01500 - SDIS VAR

Exercice 2021

Numéro de Compte	Libellé de compte	Balance d'entrée		Opérations non-budgétaires		Opérations budgétaires		Totaux		Soldes	
		Débit	Crédit	Débit	Crédit	Débit	Crédit	Débit	Crédit	Débit	Crédit
70878	Par des tiers					14 260,62	68 774,46	14 260,62	68 774,46		54 513,84
<b>7087</b>	<b>Sous Total compte 7087</b>					<b>14 260,62</b>	<b>68 774,46</b>	<b>14 260,62</b>	<b>68 774,46</b>		<b>54 513,84</b>
708	Sous Total compte 708					74 604,44	310 790,69	74 604,44	310 790,69		236 186,25
<b>70</b>	<b>Sous Total compte 70</b>					<b>1 103 643,83</b>	<b>5 296 118,91</b>	<b>1 103 643,83</b>	<b>5 296 118,91</b>		<b>4 192 475,08</b>
722	Immob corporelles						23 350,91		23 350,91		23 350,91
<b>72</b>	<b>Sous Total compte 72</b>						<b>23 350,91</b>		<b>23 350,91</b>		<b>23 350,91</b>
7412	DGF des permanents syndicaux						70 043,56		70 043,56		70 043,56
<b>741</b>	<b>Sous Total compte 741</b>						<b>70 043,56</b>		<b>70 043,56</b>		<b>70 043,56</b>
744	FCTVA						26 632,00		26 632,00		26 632,00
74718	Autres					274 600,84	393 598,30	274 600,84	393 598,30		118 997,46
<b>7471</b>	<b>Sous Total compte 7471</b>					<b>274 600,84</b>	<b>393 598,30</b>	<b>274 600,84</b>	<b>393 598,30</b>		<b>118 997,46</b>
7473	Dépt						49 999 999,96		49 999 999,96		49 999 999,96
7474	Cnes						107 659,00		107 659,00		107 659,00

## Balance Réglementaire des Comptes du Grand Livre

Arrêté à la date du 31/12/2021

01500 - SDIS VAR

Exercice 2021

Numéro de Compte	Libellé de compte	Balance d'entrée		Opérations non-budgétaires		Opérations budgétaires		Totaux		Soldes	
		Débit	Crédit	Débit	Crédit	Débit	Crédit	Débit	Crédit	Débit	Crédit
7475	Groupements de collectivités et col à sp						54 724 752,00		54 724 752,00		54 724 752,00
<b>747</b>	<b>Sous Total compte 747</b>					<b>274 600,84</b>	<b>105 226 009,26</b>	<b>274 600,84</b>	<b>105 226 009,26</b>		<b>104 951 408,42</b>
748	Autres participations					8 445,00	29 875,00	8 445,00	29 875,00		21 430,00
<b>74</b>	<b>Sous Total compte 74</b>					<b>283 045,84</b>	<b>105 352 559,82</b>	<b>283 045,84</b>	<b>105 352 559,82</b>		<b>105 069 513,98</b>
752	Revenus des immeubles					36 655,24	44 743,00	36 655,24	44 743,00		8 087,76
758	Produits divers de gestion courante					85 040,33	1 030 843,24	85 040,33	1 030 843,24		945 802,91
<b>75</b>	<b>Sous Total compte 75</b>					<b>121 695,57</b>	<b>1 075 586,24</b>	<b>121 695,57</b>	<b>1 075 586,24</b>		<b>953 890,67</b>
7711	Dédits et pénalités perçus					5 226,76	27 184,52	5 226,76	27 184,52		21 957,76
<b>771</b>	<b>Sous Total compte 771</b>					<b>5 226,76</b>	<b>27 184,52</b>	<b>5 226,76</b>	<b>27 184,52</b>		<b>21 957,76</b>
773	Mandats annulés (sur exercices antérieur						1 467,95		1 467,95		1 467,95
775	Produits des cessions d'immobilisations					10 546,75	204 427,68	10 546,75	204 427,68		193 880,93
7761	Différences sur réalisations (negatives)						476 866,92		476 866,92		476 866,92
7768	Neutralisation des amortissements						1 639 637,00		1 639 637,00		1 639 637,00

**Balance Réglementaire des Comptes du Grand Livre**

Arrêté à la date du 31/12/2021

01500 - SDIS VAR

Exercice 2021

Numéro de Compte	Libellé de compte	Balance d'entrée		Opérations non-budgétaires		Opérations budgétaires		Totaux		Soldes	
		Débit	Crédit	Débit	Crédit	Débit	Crédit	Débit	Crédit	Débit	Crédit
776	Sous Total compte 776						2 116 503,92		2 116 503,92		2 116 503,92
777	Quote-part des subv d'investisSEM						462 681,09		462 681,09		462 681,09
7788	Produits exceptionnels divers					9 461,35	29 193,06	9 461,35	29 193,06		19 731,71
778	Sous Total compte 778					9 461,35	29 193,06	9 461,35	29 193,06		19 731,71
77	Sous Total compte 77					25 234,86	2 841 458,22	25 234,86	2 841 458,22		2 816 223,36
7815	Rep provis risques et charges						4 783 000,00		4 783 000,00		4 783 000,00
781	Sous Total compte 781						4 783 000,00		4 783 000,00		4 783 000,00
78	Sous Total compte 78						4 783 000,00		4 783 000,00		4 783 000,00
	Total classe 7					1 533 620,10	119 372 074,10	1 533 620,10	119 372 074,10		117 838 454,00
	Total général	368 602 218,79	368 602 218,79	391 054 500,58	381 868 118,87	144 017 408,95	153 203 790,66	903 674 128,32	903 674 128,32	494 308 216,44	494 308 216,44

**Balance des valeurs inactives**

Arrêtée à la date du 31/12/2021

01500 - SDIS VAR

Exercice 2021

DESIGNATION DES COMPTES N° Intitulé Nature des valeurs inactives	DEBIT			CREDIT			SOLDES	
	Balance d'entrée	Année en cours	TOTAL	Balance d'entrée	Année en cours	TOTAL	Débiteurs	Créditeurs
861								
Portefeuille								
NEANT								
Sous Total compte 861								
862								
Correspondant								
NEANT								
Sous Total compte 862								
863								
Prise en charge titre et valeur								
NEANT								
Sous Total compte 863								
TOTAUX	0,00	0,00	0,00	0,00	0,00	0,00	0,00	0,00

## Page des signatures

01500 - SDIS VAR

Vu et certifié par le comptable supérieur ou son délégué qui déclare que le présent compte est exact en ses résultats.

Observations :

**PAQUIN Christelle (1018668066-0), Inspecteur des Finances Publiques**

A DDFiP DU VAR, le 14/03/2022

Le comptable soussigné affirme véritable, sous les peines de droit, le présent compte.

Le comptable affirme, en outre et sous les mêmes peines, que les recettes et dépenses portées dans ce compte sont, sans exception, toutes celles qui ont été faites pour le service de **SDIS VAR** pendant l'année **2021** et qu'il n'en existe aucune autre à sa connaissance.

**BLANC Nathalie (1003622772-0), CSC des Finances Publiques de 3ème catégorie**

A VAR, le 22/03/2022

Vu par l'ordonnateur ou son délégué qui certifie que le présent compte dont le montant des titres à recouvrer et des mandats émis est conforme aux écritures de sa comptabilité administrative, a été voté le ... par l'organe délibérant.

A , le



## Délibération n° 22-19

**Séance du Conseil d'Administration : le 1<sup>er</sup> juin 2022**

**OBJET : Compte Administratif de l'ordonnateur pour l'exercice 2021.**

L'an deux mille vingt-deux et le premier juin à quinze heures, le conseil d'administration du service départemental d'incendie et de secours du Var s'est réuni en présentiel, à la DDSIS, 24 allée de Vaugrenier – ZAC des Ferrières à Le Muy, sous la présidence de Monsieur Dominique LAIN, Président du CASDIS.

Etaient présents :

Membres élus avec voix délibérative

**Membres élus Titulaire présents :**

Patricia ARNOULD, Philippe BARTHELEMY, Paul BOUDOUBE, Didier BREMOND, Fernand BRUN, Bernard CHILINI, Christophe CHIOCCA, Thomas DOMBRY, Françoise DUMONT a quitté la séance après le vote des délibérations n°22-15 à n°22-41, Françoise LEGRAIEN, Emilien LEONI, Grégory LOEW, Hervé PHILIBERT, Ludovic PONTONE, Laetitia QUILICI, Louis REYNIER, René UGO et Séverine VINCENTEAU.

**Absents excusés représentés par leur suppléant :**

Rolland BALBIS représenté par Patrick VINCENTELLI, Caroline DEPALLENS représentée par Véronique LENOIR, André GARRON représenté par Philippe LAURERI

**Absents excusés non représentés par leur suppléant :**

Thierry ALBERTINI, Nathalie BICAIS, François DE CANSON, Philippe LEONELLI, Nathalie PEREZ-LEROUX, Claude PIANETTI et Andrée SAMAT.

**Pouvoir :**

Membres élus suppléants sans voix délibérative dont le titulaire est présent :

Jean-Michel DRAGONE.

Membres de droit :

**Présents :**

Monsieur Evence RICHARD, Préfet du Var.

**Absente excusée :**

Madame Nathalie BLANC, Payeur Départemental.

Membres de droit avec voix consultative :

**Présents :**

Contrôleur général Éric GROHIN, Directeur Départemental,  
Médecin de classe exceptionnelle Laure DROIN, médecin-chef,

**Absent excusé :**

Lieutenant Jean-Luc DECITRE, Président de l'Union Départementale des Sapeurs-Pompiers du Var.

Membres élus avec voix consultative :

**Présents :**

Capitaine Ollivier LAMARQUE,  
Adjudant Guillaume CIVRAY,  
Capitaine Hervé PENAUD,  
Adjudant-chef Jean-Pierre MELI,

Bruno HYVERNAT a quitté la séance après le vote des délibérations n°22-15 à n°22-27.

**Absents excusés représentés par leur suppléant :**

**Absent excusé :**

## LE CONSEIL D'ADMINISTRATION

Vu le projet de délibération n°22-19 en date du 1<sup>er</sup> juin 2022,

### Exposé des motifs

Le Compte administratif du Service Départemental d'Incendie et de Secours du Var pour l'exercice 2021, établi par l'ordonnateur et joint en annexe au présent projet, se présente en excédent, comme suit :

#### RESULTAT DE L' EXERCICE

	Crédits Ouverts (1)	Réalisations et Résultat (2)	Restes à réaliser (3)	Total consommations et Résultats (4) = (2) + (3)	Taux de consommation (5) = (4) / (1)
<b>DEPENSES</b>	153 528 759,34 €	134 229 927,53 €	8 817 805,36 €	143 047 732,89 €	93%
<b>RECETTES</b>	153 528 759,34 €	143 416 309,24 €	7 047,00 €	143 423 356,24 €	93%
<b>Résultat global annuel (dont restes à réaliser)</b>		<b>9 186 381,71 €</b>	<b>-8 810 758,36 €</b>	<b>375 623,35 €</b>	

#### COMPTE ADMINISTRATIF 2021 – REALISATIONS ET RESULTATS DETAILLES

##### FONCTIONNEMENT ( I )

	CREDITS OUVERTS	REALISE		Restes à réaliser	Résultat réel après RAR
<b>DEPENSES</b>	123 561 224,74 €	112 573 517,84 €	91,11%	617 276,71 €	
<b>RECETTES</b>	123 561 224,74 €	119 068 405,51 €	96,36%	0,00 €	
<b>TOTAL ( I )</b>		<b>6 494 887,67 €</b>		<b>-617 276,71 €</b>	<b>5 877 610,96 €</b>

##### INVESTISSEMENT ( II )

	CREDITS OUVERTS	REALISE		Restes à réaliser	Résultat réel après RAR
<b>DEPENSES</b>	29 967 534,60 €	21 656 409,69 €	72,27%	8 200 528,65 €	
<b>RECETTES</b>	29 967 534,60 €	24 347 903,73 €	81,25%	7 047,00 €	
<b>TOTAL ( II )</b>		<b>2 691 494,04 €</b>		<b>-8 193 481,65 €</b>	<b>-5 501 987,61 €</b>

##### FONCTIONNEMENT + INVESTISSEMENT ( I + II ) -RESULTAT DE L' EXERCICE

	CREDITS OUVERTS	REALISE		Restes à réaliser	Résultat réel après RAR
<b>DEPENSES</b>	153 528 759,34 €	134 229 927,53 €	87,43%	8 817 805,36 €	
<b>RECETTES</b>	153 528 759,34 €	143 416 309,24 €	93,41%	7 047,00 €	
<b>TOTAL ( I + II )</b>		<b>9 186 381,71 €</b>		<b>-8 810 758,36 €</b>	<b>375 623,35 €</b>



Le résultat cumulé se présente comme suit :

FONCTIONNEMENT + INVESTISSEMENT ( I + II )-RESULTAT CUMULE						
	Résultat de clôture 2020	Part affectée à l'investissement en 2021	Résultat 2021	Résultats cumulés	Restes à réaliser (RAR)	Résultat cumulé après RAR
FONCTIONNEMENT	12 668 936,67	6 228 711,93	6 494 887,67	12 935 112,41	-617 276,71	12 317 835,70
INVESTISSEMENT	3 921 004,68		2 691 494,04	6 612 498,72	-8 193 481,65	-1 580 982,93
TOTAL	16 589 941,35	6 228 711,93	9 186 381,71	19 547 611,13	-8 810 758,36	10 736 852,77

Il est précisé que ce compte, joint en annexe du présent projet, est conforme au compte de gestion du Service Départemental d'Incendie et de Secours pour l'exercice 2021, établi par Madame le Payeur Départemental.

Considérant l'exposé des motifs,  
Et après en avoir délibéré,

### DECIDE

- **DE DIRE** que Monsieur le Président se retire au moment du vote pour l'adoption de ce compte conformément à la réglementation (article L.2121-14 du CGCT) ;
- **D'APPROUVER** le Compte Administratif de l'établissement pour l'exercice 2021 ci-annexé.

Adopté à l'unanimité

Signé par : Dominique LAIN  
Date : 02/06/2022  
Qualité : Président CA -Marchés et engagements



Conformément à l'article R421-1 du code de la justice administrative, le Tribunal administratif de Toulon peut être saisi par voie de recours formé contre la présente décision dans un délai de deux mois, à compter de sa notification, à l'adresse suivante : 5 Rue Racine, 83000 TOULON.  
Le tribunal administratif de Toulon peut aussi être saisi par l'application informatique « Télérecours citoyens » accessible par le site internet [www.telerecours.fr](http://www.telerecours.fr).

**REPUBLIQUE FRANÇAISE**

**SERVICE DEPARTEMENTAL D'INCENDIE ET DE SECOURS  
SDIS DU VAR**

Numéro SIRET : 28830040300822

POSTE COMPTABLE : PAIERIE DEPARTEMENTALE DU VAR

**M. 61**

**Compte administratif**

BUDGET : BUDGET PRINCIPAL SDIS DU VAR (1)  
Agrégé au budget principal de (2)

**ANNEE 2021**

(1) Indiquer le budget concerné : budget principal (du SDIS) ou libellé du budget annexe.

(2) A compléter s'il s'agit d'un budget annexe.

**SOMMAIRE (1)**

Sommaire	Page	Joint	Sans objet (Non joint)
<b>I - Informations générales</b>			
A - Pour mémoire - Modalités de vote du budget	4	X	
B1 - Exécution du budget de l'exercice	5	X	
B2 - Exécution du budget de l'exercice - RAR dépenses	6	X	
B3 - Exécution du budget de l'exercice - RAR recettes	7	X	
<b>II - Présentation générale du budget</b>			
A1 - Vue d'ensemble du budget	8	X	
A2.1 - Equilibre financier du budget - Section de fonctionnement	9	X	
A2.2 - Equilibre financier du budget - Section d'investissement	10	X	
B1 - Balance générale du budget - Dépenses	11	X	
B2 - Balance générale du budget - Recettes	12	X	
<b>III - Vote du compte administratif</b>			
A - Section de fonctionnement - Vue d'ensemble	13	X	
A1 - Section de fonctionnement - Détail des dépenses	14 à 16	X	
A2 - Section de fonctionnement - Détail des recettes	17 à 18	X	
B - Section d'investissement - Vue d'ensemble	19	X	
B1.1 - Section d'investissement - Dépenses non individualisées en programme d'équipement	20	X	
B1.2 - Section d'investissement - Dépenses individualisées en programme d'équipement	21	X	
B1.3 - Section d'investissement - Chapitres de programme afférent à une autorisation de programme	22 à 29	X	
B1.4 - Section d'investissement - Chapitres de programme non compris dans une autorisation de programme ( <i>Etat Néant</i> )	30	X	
B2 - Section d'investissement - Subventions d'équipement à verser ( <i>Etat Néant</i> )	31	X	
B3 - Section d'investissement - Dépenses financières	32	X	
B4 - Section d'investissement - Recettes d'équipement	33	X	
B5 - Section d'investissement - Recettes financières	34	X	
B6 - Section d'investissement - Récapitulatif des opérations pour le compte de tiers ( <i>Etat Néant</i> )	35	X	
B7 - Section d'investissement - Opérations d'ordre entre sections	36	X	
B8 - Section d'investissement - Opérations patrimoniales	37	X	
B9.1 - Section d'investissement - Equilibre des opérations financières - Dépenses	38	X	
B9.2 - Section d'investissement - Equilibre des opérations financières - Recettes	39 à 40	X	
<b>IV - Annexes</b>			
<b>A - Eléments du bilan</b>			
A1.1 - Etat de la dette - Détail des crédits de trésorerie	41	X	
A1.2 - Etat de la dette - Répartition par nature de dette	42 à 43	X	
A1.3 - Etat de la dette - Répartition des emprunts par structure de taux ( <i>Etat Néant</i> )			X
A1.4 - Etat de la dette - Typologie de la répartition de l'encours	44	X	
A1.5 - Etat de la dette - Détail des opérations de couverture ( <i>Etat Néant</i> )			X
A1.6 - Etat de la dette - Remboursement anticipé d'un emprunt avec refinancement ( <i>Etat Néant</i> )			X
A1.7 - Etat de la dette - Emprunts renégociés au cours de l'année N ( <i>Etat Néant</i> )			X
A2 - Méthodes utilisées	45	X	
A3 - Etat des provisions constituées au 31/12	46	X	
A4 - Etat des charges transférées ( <i>Etat Néant</i> )			X
A5 - Détail des chapitres d'opérations pour comptes de tiers ( <i>Etat Néant</i> )			X
A6.1 - Variation du patrimoine (article R. 3313-7 du CGCT) - Entrées	47	X	
A6.2 - Variation du patrimoine (article R. 3313-7 du CGCT) - Sorties	48	X	
A6.3 - Etat des opérations liées aux cessions	49	X	
A6.4 - Variation du patrimoine (article L. 300-5 du code de l'urbanisme) - Entrées ( <i>Etat Néant</i> )			X
A6.5 - Variation du patrimoine (article L. 300-5 du code de l'urbanisme) - Sorties ( <i>Etat Néant</i> )			X
A7 - Etat des travaux en régie	50	X	
<b>B - Engagements hors bilan</b>			
B1.1 - Liste des concours attribués sous forme de prestations en nature ou de subventions	51	X	
B1.2 - Subventions versées dans le cadre du vote du budget	52	X	
B2 - Etat des contrats de crédit-bail ( <i>Etat Néant</i> )			X
B3 - Etat des contrats de PPP ( <i>Etat Néant</i> )			X
B4 - Etat des engagements donnés	53	X	
B5 - Etat des engagements reçus ( <i>Etat Néant</i> )			X
B6 - Situation des autorisations de programme	54	X	
B7 - Situation des autorisations d'engagement ( <i>Etat Néant</i> )			X
<b>C - Autres éléments d'information</b>			
C1 - Etat du personnel	55 à 56	X	
C2 - Liste des organismes dans lesquels le SDIS a pris un engagement financier	57	X	
C3.1 - Liste des organismes de regroupement	58	X	
C3.2 - Liste des établissements publics créés ( <i>Etat Néant</i> )			X
C3.3 - Liste des services individualisés dans un budget annexe ( <i>Etat Néant</i> )			X
C3.4 - Liste des services assujettis à la TVA et non érigés en un budget annexe ( <i>Etat Néant</i> )			X
Etat des Restes à Réaliser 2021	59	X	
Rapport Financier 2021 (loi NOTRÉ du 7/8/2015)	60	X	
<b>D - Arrêté et signatures</b>			
D - Arrêté et signatures	61	X	

(1) Ne sont pas produits les états néants. Dans ce cas, cochez la case "sans objet" correspondante (ne pas produire d'état néant).

Préciser, pour chaque annexe, si l'état est sans objet le cas échéant.



NEANT

**I – INFORMATIONS GENERALES**  
**POUR MEMOIRE – MODALITES DE VOTE DU BUDGET****POUR MEMOIRE**

I – Le conseil d'administration a voté le budget :

- au niveau du chapitre (1) pour la section de fonctionnement.
- au niveau du chapitre (1) pour la section d'investissement.
- avec (2) les programmes listés sur l'état II-B1.2.
- sans (3) vote formel sur chacun des chapitres.

La liste des articles spécialisés sur lesquels l'ordonnateur ne peut procéder à des virements d'article à article est la suivante :

II – En l'absence de mention au paragraphe I ci-dessus, le budget est réputé voté par chapitre.

(1) A compléter par « du chapitre » ou « de l'article ».

(2) Indiquer « avec » ou « sans » les programmes d'équipement.

(3) Indiquer « avec » ou « sans » vote formel.

## I – INFORMATIONS GENERALES

### EXECUTION DU BUDGET DE L'EXERCICE – RESULTATS

#### RESULTATS DE L'EXERCICE

	RESULTAT DE L'EXERCICE N			
	Mandats émis	Titres émis	Reprise résultats exercice antérieur (3)	Résultat ou solde (A) (3)
<b>TOTAL DU BUDGET</b>	134 229 927,53	143 416 309,24	10 361 229,42	A1 19 547 611,13
<b>Investissement</b>	21 656 409,69	24 347 903,73	(1) 3 921 004,68	A2 6 612 498,72
<b>Dont 1068</b>		6 228 711,93		
<b>Fonctionnement</b>	112 573 517,84	119 068 405,51	(2) 6 440 224,74	A3 12 935 112,41

(1) Solde d'exécution de N-1 reporté sur la ligne budgétaire 001 du budget. Indiquer le signe – si dépenses > recettes et + si recettes > dépenses.

(2) Résultat de fonctionnement N-1 reporté sur la ligne budgétaire 002 du budget. Indiquer le signe – si déficitaire, et + si excédentaire.

(3) Indiquer le signe – si dépenses > recettes et + si recettes > dépenses.

	RESTES A REALISER N (4)		
	Dépenses	Recettes	Solde (B) (5)
<b>TOTAL des RAR</b>	I+II 8 817 805,36	III+IV 7 047,00	B1 -8 810 758,36
<b>Investissement</b>	I 8 200 528,65	III 7 047,00	B2 -8 193 481,65
<b>Fonctionnement</b>	II 617 276,71	IV 0,00	B3 -617 276,71

(4) A reporter au budget primitif ou au budget supplémentaire N+1.

(5) Indiquer le signe – si dépenses > recettes et + si recettes > dépenses.

RESULTAT CUMULE = (A) + (B) (6)		
<b>TOTAL</b>	<b>A1 + B1</b>	10 736 852,77
<b>Investissement</b>	<b>A2 + B2</b>	-1 580 982,93
<b>Fonctionnement</b>	<b>A3 + B3</b>	12 317 835,70

(6) Si le montant est positif, il s'agit d'un excédent, si le montant est négatif, il s'agit d'un déficit.

## I – INFORMATIONS GENERALES

### EXECUTION DU BUDGET DE L'EXERCICE – RAR DEPENSES

#### DETAIL DES RESTES A REALISER N EN DEPENSES (1)

Chap./ Art (2)	Libellé	Dépenses engagées non mandatées
<b>SECTION D'INVESTISSEMENT – TOTAL</b>		(I) <b>8 200 528,65</b>
10	Dotations, fonds divers et réserves	0,00
13	Subventions d'investissement	0,00
16	Emprunts et dettes assimilées	0,00
18	Compte de liaison : affectation (BA)	0,00
19	Programme d'équipement n° 19	2 026,16
22	Programme d'équipement n° 22	4 710,95
29	Programme d'équipement n° 29	35 882,59
35	Programme d'équipement n° 35	16 900,00
20	Immobilisations incorporelles	257 188,24
204	Subventions d'équipement versées	0,00
21	Immobilisations corporelles	3 823 670,34
22	Immobilisations reçues en affectation	0,00
23	Immobilisations en cours	4 060 150,37
26	Participations et créances rattachées	0,00
27	Autres immobilisations financières	0,00
<b>SECTION DE FONCTIONNEMENT – TOTAL</b>		(II) <b>617 276,71</b>
011	Charges à caractère général	614 774,21
012	Charges de personnel et frais assimilés	1 740,85
014	Atténuations de produits	0,00
65	Autres charges de gestion courante	761,65
66	Charges financières	0,00
67	Charges exceptionnelles	0,00

(1) Il s'agit des restes à réaliser établis conformément à la comptabilité d'engagement annuelle. Ces restes à réaliser seront repris au BP ou au BS N+1.

(2) Suivant le niveau de vote retenu par le conseil d'administration.



**I – INFORMATIONS GENERALES**  
**EXECUTION DU BUDGET DE L'EXERCICE – RAR RECETTES**

**DETAIL DES RESTES A REALISER N EN RECETTES (1)**

Chap./ Art (2)	Libellé	Titres restant à émettre
<b>SECTION D'INVESTISSEMENT – TOTAL</b>		<b>(III) 7 047,00</b>
024	Produits des cessions d'immobilisations	0,00
10	Dotations, fonds divers et réserves	0,00
13	Subventions d'investissement	7 047,00
16	Emprunts et dettes assimilées	0,00
18	Compte de liaison : affectation (BA)	0,00
20	Immobilisations incorporelles	0,00
204	Subventions d'équipement versées	0,00
21	Immobilisations corporelles	0,00
22	Immobilisations reçues en affectation	0,00
23	Immobilisations en cours	0,00
26	Participations et créances rattachées	0,00
27	Autres immobilisations financières	0,00
<b>SECTION DE FONCTIONNEMENT – TOTAL</b>		<b>(IV) 0,00</b>
70	Prod. services, domaine, ventes diverses	0,00
74	Contributions et participations	0,00
75	Autres produits de gestion courante	0,00
013	Atténuations de charges	0,00
76	Produits financiers	0,00
77	Produits exceptionnels	0,00

(1) Il s'agit des restes à réaliser établis conformément à la comptabilité d'engagement annuelle. Ces restes à réaliser seront repris au BP ou au BS N+1.

(2) Suivant le niveau de vote retenu par le conseil d'administration.

## II – PRESENTATION GENERALE DU COMPTE ADMINISTRATIF

### VUE D'ENSEMBLE

#### EXECUTION DU BUDGET

		DEPENSES		RECETTES	
<b>REALISATIONS DE L'EXERCICE (mandats et titres)</b>	Section de fonctionnement	A	112 573 517,84	G	119 068 405,51
	Section d'investissement	B	21 656 409,69	H	24 347 903,73
		+		+	
<b>REPORTS DE L'EXERCICE N-1</b>	Résultat de fonctionnement reporté	C	0,00 (si déficit)	I	6 440 224,74 (si excédent)
	Solde d'exécution de la section d'investissement reporté	D	0,00 (si déficit)	J	3 921 004,68 (si excédent)
		=		=	
<b>TOTAL EXERCICE (réalisations + reports N-1)</b>		= A + B + C + D	<b>134 229 927,53</b>	= G + H + I + J	<b>153 777 538,66</b>

<b>RESTES A REALISER A REPORTER EN N+1 (1)</b>	Section de fonctionnement	E	617 276,71	K	0,00
	Section d'investissement	F	8 200 528,65	L	7 047,00
	<b>TOTAL des restes à réaliser à reporter en N+1</b>	= E + F	<b>8 817 805,36</b>	= K + L	<b>7 047,00</b>

<b>RESULTAT CUMULE</b>	Section de fonctionnement	= A + C + E	113 190 794,55	= G + I + K	125 508 630,25
	Section d'investissement	= B + D + F	29 856 938,34	= H + J + L	28 275 955,41
	<b>TOTAL CUMULE</b>	= A + B + C + D + E + F	<b>143 047 732,89</b>	= G + H + I + J + K + L	<b>153 784 585,66</b>

(1) Les restes à réaliser de la section de fonctionnement correspondent en dépenses, aux dépenses engagées non mandatées et non rattachées telles qu'elles ressortent de la comptabilité des engagements et en recettes, aux recettes certaines n'ayant pas donné lieu à l'émission d'un titre et non rattachées (R. 3312-9 du CGCT).  
Les restes à réaliser de la section d'investissement correspondent en dépenses, aux dépenses engagées non mandatées au 31/12 de l'exercice précédent telles qu'elles ressortent de la comptabilité des engagements et aux recettes certaines n'ayant pas donné lieu à l'émission d'un titre au 31/12 de l'exercice précédent (R. 3312-8 du CGCT).

#### TOTAL DES OPERATIONS REELLES ET D'ORDRE

	TOTAL DES MANDATS EMIS			TOTAL DES TITRES EMIS		
	RÉELLES ET MIXTES	ORDRE	TOTAL	RÉELLES ET MIXTES	ORDRE	TOTAL
<b>INVESTISSEMENT</b>	16 173 218,43	5 483 191,26	21 656 409,69	10 650 511,11	13 697 392,62	24 347 903,73
<b>FONCTIONNEMENT</b>	101 756 780,56	10 816 737,28	112 573 517,84	116 465 869,59	2 602 535,92	119 068 405,51
<b>TOTAL REALISATIONS DE L'EXERCICE (1)</b>	<b>117 929 998,99</b>	<b>16 299 928,54</b>	<b>134 229 927,53</b>	<b>127 116 380,70</b>	<b>16 299 928,54</b>	<b>143 416 309,24</b>

(1) Total des réalisations = Total de la section de fonctionnement + total de la section d'investissement. Les reports N-1 ne sont pas comptabilisés car ils sont réalisés d'office.

**II – PRESENTATION GENERALE DU COMPTE ADMINISTRATIF**  
**EQUILIBRE FINANCIER – SECTION DE FONCTIONNEMENT**

Affiché le

ID : 083-288300403-20220602-2219-DE

**SECTION DE FONCTIONNEMENT – REALISATIONS**  
**(y compris les restes à réaliser N-1)**

MANDATS EMIS		TITRES EMIS	
OPERATIONS REELLES ET MIXTES			
011 Charges à caractère général	14 093 378,27	70 Prod. services, domaine, ventes diverses	4 192 475,08
012 Charges de personnel et frais assimilés	85 934 108,92	74 Contributions et participations	105 069 513,98
65 Autres charges de gestion courante	562 116,96	75 Autres produits de gestion courante	953 890,67
014 Atténuations de produits	0,00	013 Atténuations de charges	1 229 951,51
<b>Total dépenses de gestion des services</b>	<b>100 589 604,15</b>	<b>Total recettes de gestion des services</b>	<b>111 445 831,24</b>
66 Charges financières	622 652,89	76 Produits financiers	0,00
67 Charges exceptionnelles	374 523,52	77 Produits exceptionnels	237 038,35
68 Dotations amortissements et provisions	170 000,00	78 Reprises amortissements et provisions	4 783 000,00
<b>TOTAL DES DEPENSES REELLES ET MIXTES</b>	<b>I 101 756 780,56</b>	<b>TOTAL DES RECETTES REELLES ET MIXTES</b>	<b>II 116 465 869,59</b>
<b>SOLDE DES OPERATIONS REELLES ET MIXTES :</b>			<b>14 709 089,03</b>
<b>(Recettes réelles – Dépenses réelles)</b>			

OPERATIONS D'ORDRE (1)			
042 Opérations d'ordre entre sections	10 816 737,28	042 Opérations d'ordre entre sections	2 602 535,92
043 Opérations ordre intérieur de la section	0,00	043 Opérations ordre intérieur de la section	0,00
<b>TOTAL DES DEPENSES D'ORDRE</b>	<b>III 10 816 737,28</b>	<b>TOTAL DES RECETTES D'ORDRE</b>	<b>IV 2 602 535,92</b>
<b>AUTOFINANCEMENT DEGAGE</b>			<b>8 214 201,36</b>

<b>TOTAL DES DEPENSES DE L'EXERCICE</b>	<b>I + III 112 573 517,84</b>	<b>TOTAL DES RECETTES DE L'EXERCICE</b>	<b>II + IV 119 068 405,51</b>
---	-------------------------------	---	-------------------------------

RESULTAT REPORTE DE N-1			
002 Résultat de fonctionnement reporté	v 0,00	002 Résultat de fonctionnement reporté	vi 6 440 224,74

<b>TOTAL DES DEPENSES DE LA SECTION DE FONCTIONNEMENT</b>	<b>I + III + v 112 573 517,84</b>	<b>TOTAL DES RECETTES DE LA SECTION DE FONCTIONNEMENT</b>	<b>II + IV + VI 125 508 630,25</b>
<b>SOLDE D'EXECUTION (recettes – dépenses) (2)</b>			<b>12 935 112,41</b>

(1) DI 040 = RF 042 ; RI 040 = DF 042 ; DI 041 = RI 041 ; DF 043 = RF 043.

(2) Mettre le signe (-) en cas de déficit ou (+) en cas d'excédent.

**II – PRESENTATION GENERALE DU COMPTE ADMINISTRATIF  
EQUILIBRE FINANCIER – SECTION D'INVESTISSEMENT**

Affiché le

ID : 083-288300403-20220602:2219-DE

**SECTION D'INVESTISSEMENT – REALISATIONS  
(y compris les restes à réaliser N-1)**
**OPERATIONS REELLES**

CHAP.	LIBELLE	MANDATS EMIS	TITRES EMIS
10	Dotations, fonds divers et réserves	0,00	(1) 1 330 363,00
13	Subventions d'investissement	0,00	2 000 000,00
16	Emprunts et dettes assimilées	2 350 084,16	1 000 000,00
18	Compte de liaison : affectation (BA)	0,00	0,00
20	Immobilisations incorporelles (sauf 204)	(2) 282 106,58	(3) 0,00
204	Subventions d'équipement versées	0,00	(3) 0,00
21	Immobilisations corporelles	(2) 10 688 416,51	(3) 123,44
22	Immobilisations reçues en affectation	(2) 0,00	(3) 0,00
23	Immobilisations en cours	(2) 2 852 611,18	(3) 91 312,74
26	Participations et créances rattachées	0,00	0,00
27	Autres immobilisations financières	0,00	0,00
45	Total des opérations pour compte de tiers	0,00	0,00
<b>TOTAL DES OPERATIONS REELLES</b>		<b>I 16 173 218,43</b>	<b>II 4 421 799,18</b>

**BESOIN D'AUTOFINANCEMENT** : ..... **11 751 419,25**  
(Dépenses réelles – Recettes réelles)

**OPERATIONS D'ORDRE (4)**

040	Opérations d'ordre entre sections	2 602 535,92	10 816 737,28
041	Opérations patrimoniales	2 880 655,34	2 880 655,34
<b>TOTAL DES OPERATIONS D'ORDRE</b>		<b>III 5 483 191,26</b>	<b>IV 13 697 392,62</b>

**AUTOFINANCEMENT PROPRE A L'EXERCICE** = ..... **8 214 201,36**  
Solde des opérations d'ordre de section à section (précédé du signe – si négatif)

**RESULTATS ANTERIEURS**

001 Solde d'exécution de la section d'investissement reporté	V	0,00	VI 3 921 004,68
1068 Excédents de fonctionnement capitalisés			VII 6 228 711,93

**TOTAL DE LA SECTION D'INVESTISSEMENT** **I + III + V 21 656 409,69** **II + IV + VI + VII 28 268 908,41**

**SOLDE D'EXECUTION (recettes – dépenses) (5)** : ..... **6 612 498,72**

(1) Hors 1068.

(2) Y compris les programmes.

(3) Exceptionnellement, les comptes 20, 204, 21, 22 et 23 sont en recettes réelles en cas de réduction ou d'annulation de mandats donnant lieu à reversement.

(4) DI 040 = RF 042 ; RI 040 = DF 042 ; DI 041 = RI 041.

(5) Mettre le signe (-) en cas de déficit ou (+) en cas d'excédent.

## II – PRESENTATION GENERALE DU COMPTE ADMINISTRATIF BALANCE GENERALE-DEPENSES

### MANDATS EMIS (y compris les restes à réaliser N-1)

FONCTIONNEMENT		Opérations réelles (1)	Opérations d'ordre (2)	TOTAL
011	Charges à caractère général	14 093 378,27		14 093 378,27
012	Charges de personnel et frais assimilés	85 934 108,92		85 934 108,92
014	Atténuations de produits	0,00		0,00
60	<i>Achats et variation des stocks</i>		0,00	0,00
65	Autres charges de gestion courante	562 116,96		562 116,96
66	Charges financières	622 652,89	0,00	622 652,89
67	Charges exceptionnelles	374 523,52	670 747,85	1 045 271,37
68	Dot. aux amortissements et provisions	170 000,00	10 145 989,43	10 315 989,43
71	<i>Production stockée (ou déstockage)</i>		0,00	0,00
<b>Dépenses de fonctionnement –Total</b>		<b>101 756 780,56</b>	<b>10 816 737,28</b>	<b>112 573 517,84</b>

+

<b>Pour information – D 002 Résultat de fonctionnement reporté</b>	<b>0,00</b>
--	-------------

=

<b>TOTAL DES DEPENSES DE FONCTIONNEMENT CUMULEES</b>	<b>112 573 517,84</b>
--	-----------------------

INVESTISSEMENT		Opérations réelles (1)	Opérations d'ordre (2)	TOTAL
10	Dotations, fonds divers et réserves	0,00	0,00	0,00
13	Subventions d'investissement	0,00	462 681,09	462 681,09
16	Emprunts et dettes assimilées (sauf 1688 non budgétaire)	2 350 084,16	0,00	2 350 084,16
18	Compte de liaison : affectation (BA)	(5) 0,00		0,00
	<b>Total des programmes d'équipement</b>	<b>913 943,66</b>		<b>913 943,66</b>
20	Immobilisations incorporelles (sauf 204) (3)	282 106,58	216,00	282 322,58
204	Subventions d'équipement versées	0,00	0,00	0,00
21	Immobilisations corporelles (3)	10 400 133,99	2 902 170,25	13 302 304,24
22	Immobilisations reçues en affectation (3)	(6) 0,00	0,00	0,00
23	Immobilisations en cours (3)	2 226 950,04	1 620,00	2 228 570,04
26	Participations et créances rattachées	0,00	0,00	0,00
27	Autres immobilisations financières	0,00	0,00	0,00
28	<i>Amortissement des immobilisations (reprises)</i>		0,00	0,00
19	<i>Neutral. et régul. d'opérations</i>		2 116 503,92	2 116 503,92
45	Opérations pour compte de tiers (4)	0,00	0,00	0,00
481	<i>Charges à répartir</i>		0,00	0,00
3...	<i>Stocks et en-cours</i>		0,00	0,00
<b>Dépenses d'investissement –Total</b>		<b>16 173 218,43</b>	<b>5 483 191,26</b>	<b>21 656 409,69</b>

+

<b>Pour information – D 001 Solde d'exécution reporté</b>	<b>0,00</b>
---	-------------

=

<b>TOTAL DES DEPENSES D'INVESTISSEMENT CUMULEES</b>	<b>21 656 409,69</b>
---	----------------------

(1) Y compris les opérations relatives au rattachement et les opérations d'ordre semi-budgétaires.

(2) Voir la liste des opérations d'ordre de l'instruction budgétaire et comptable M. 61.

(3) Hors chapitres programmes.

(4) Seul le total des opérations pour compte de tiers figure sur cet état.

(5) A utiliser uniquement dans le cas où le SDIS effectuerait une dotation initiale au profit d'un service public doté de la seule autonomie financière.

(6) A utiliser uniquement dans le cas où le SDIS effectuerait des dépenses sur des biens affectés.

**II – PRESENTATION GENERALE DU COMPTE ADMINISTRATION****BALANCE GENERALE-RECETTES****TITRES EMIS (y compris les restes à réaliser N-1)**

FONCTIONNEMENT		Opérations réelles (1)	Opérations d'ordre (2)	TOTAL
013	Atténuations de charges	1 229 951,51		1 229 951,51
60	Achats et variation des stocks		0,00	0,00
70	Prod. services, domaine, ventes diverses	4 192 475,08		4 192 475,08
71	Production stockée (ou déstockage)		0,00	0,00
72	Production immobilisée		23 350,91	23 350,91
74	Contributions et participations	105 069 513,98		105 069 513,98
75	Autres produits de gestion courante	953 890,67	0,00	953 890,67
76	Produits financiers	0,00	0,00	0,00
77	Produits exceptionnels	237 038,35	2 579 185,01	2 816 223,36
78	Reprise sur amortissements et provisions	4 783 000,00	0,00	4 783 000,00
79	Transferts de charges		0,00	0,00
<b>Recettes de fonctionnement – Total</b>		<b>116 465 869,59</b>	<b>2 602 535,92</b>	<b>119 068 405,51</b>

+

<b>Pour information – R 002 Résultat de fonctionnement reporté</b>	<b>6 440 224,74</b>
--	---------------------

=

<b>TOTAL DES RECETTES DE FONCTIONNEMENT CUMULEES</b>	<b>125 508 630,25</b>
--	-----------------------

**2-INVESTISSEMENT (y compris les restes à réaliser)**

INVESTISSEMENT		Opérations réelles (1)	Opérations d'ordre (2)	TOTAL
10	Dotations, fonds divers et réserves (sauf 1068)	1 330 363,00	0,00	1 330 363,00
13	Subventions d'investissement	2 000 000,00	0,00	2 000 000,00
16	Emprunts et dettes assimilées (sauf 1688 non budgétaire)	1 000 000,00	0,00	1 000 000,00
18	Compte de liaison : affectation (BA)	(4) 0,00		0,00
20	Immobilisations incorporelles (sauf 204)	0,00	14 724,00	14 724,00
204	Subventions d'équipement versées	0,00	0,00	0,00
21	Immobilisations corporelles	123,44	627 709,56	627 833,00
22	Immobilisations reçues en affectation	(5) 0,00	0,00	0,00
23	Immobilisations en cours	91 312,74	2 865 931,34	2 957 244,08
26	Participations et créances rattachées	0,00	0,00	0,00
27	Autres immobilisations financières	0,00	0,00	0,00
28	Amortissement des immobilisations		10 145 989,43	10 145 989,43
19	Neutral. et régul. d'opérations		43 038,29	43 038,29
45	Opérations pour compte de tiers (3)	0,00	0,00	0,00
481	Charges à répartir		0,00	0,00
3...	Stocks et en-cours		0,00	0,00
<b>Recettes d'investissement –Total</b>		<b>4 421 799,18</b>	<b>13 697 392,62</b>	<b>18 119 191,80</b>

+

<b>Pour information – R 001 Solde d'exécution reporté</b>	<b>3 921 004,68</b>
---	---------------------

+

<b>1068 Excédent de fonctionnement capitalisé</b>	<b>6 228 711,93</b>
---	---------------------

=

<b>TOTAL DES RECETTES D'INVESTISSEMENT CUMULEES</b>	<b>28 268 908,41</b>
---	----------------------

(1) Y compris les opérations relatives au rattachement et les opérations d'ordre semi-budgétaires.

(2) Voir la liste des opérations d'ordre de l'instruction budgétaire et comptable M. 61.

(3) Seul le total des opérations pour compte de tiers figure sur cet état.

(4) A utiliser uniquement dans le cas où le SDIS effectuerait une dotation initiale au profit d'un service public doté de la seule autonomie financière.

(5) A utiliser uniquement dans le cas où le SDIS effectuerait des dépenses sur des biens affectés.

### III – VOTE DU COMPTE ADMINISTRATIF

#### SECTION DE FONCTIONNEMENT – VUE D'ENSEMBLE

#### DEPENSES DE FONCTIONNEMENT

Chap.	Libellé	Crédits ouverts	Crédits employés ou restant à employer			Crédits annulés (1)
			Mandats émis	Charges rattachées	Restes à réaliser au 31/12	
011	Charges à caractère général	17 609 886,16	11 574 764,16	2 518 614,11	614 774,21	2 901 733,68
	- Avec AE / CP	0,00	0,00	0,00	0,00	0,00
	- Hors AE / CP	17 609 886,16	11 574 764,16	2 518 614,11	614 774,21	2 901 733,68
012	Charges de personnel et frais assimilés	91 793 338,58	83 496 613,82	2 437 495,10	1 740,85	5 857 488,81
014	Atténuations de produits	0,00	0,00	0,00	0,00	0,00
65	Autres charges de gestion courante	655 000,00	549 965,96	12 151,00	761,65	92 121,39
	- Avec AE / CP	0,00	0,00	0,00	0,00	0,00
	- Hors AE / CP	655 000,00	549 965,96	12 151,00	761,65	92 121,39
66	Charges financières	688 000,00	622 652,89	0,00	0,00	65 347,11
67	Charges exceptionnelles	495 000,00	374 523,52	0,00	0,00	120 476,48
68	Dotations amortissements et provisions	170 000,00	170 000,00			0,00
022	Dépenses imprévues (2)	0,00				
023	Virement à la section d'investissement (2)	2 000 000,00				
042	Opérations d'ordre entre sections	10 150 000,00	10 816 737,28			-666 737,28
043	Opérations ordre intérieur de la section	0,00	0,00			0,00
<b>TOTAL DES DEPENSES DE FONCTIONNEMENT DE L'EXERCICE</b>		<b>123 561 224,74</b>	<b>107 605 257,63</b>	<b>4 968 260,21</b>	<b>617 276,71</b>	<b>10 370 430,19</b>

<b>Pour information</b>						
<b>D002 Résultat de fonctionnement reporté</b>	<b>0,00</b>					

<b>TOTAL DES DEPENSES DE FONCTIONNEMENT CUMULEES</b>	<b>123 561 224,74</b>	<b>107 605 257,63</b>	<b>4 968 260,21</b>	<b>617 276,71</b>	<b>10 370 430,19</b>
--	-----------------------	-----------------------	---------------------	-------------------	----------------------

#### RECETTES DE FONCTIONNEMENT

Chap.	Libellé	Crédits ouverts	Crédits employés ou restant à employer			Crédits annulés (1)
			Titres émis	Produits rattachés	Restes à réaliser au 31/12	
70	Prod. services, domaine, ventes diverses	3 640 000,00	2 479 127,86	1 713 347,22	0,00	-552 475,08
74	Contributions et participations	104 906 000,00	104 916 726,41	152 787,57	0,00	-163 513,98
75	Autres produits de gestion courante	877 000,00	908 988,81	44 901,86	0,00	-76 890,67
013	Atténuations de charges	765 000,00	1 075 389,59	154 561,92	0,00	-464 951,51
76	Produits financiers	0,00	0,00	0,00	0,00	0,00
77	Produits exceptionnels	0,00	234 593,85	2 444,50	0,00	-237 038,35
78	Reprises amortissements et provisions	4 783 000,00	4 783 000,00			0,00
042	Opérations d'ordre entre sections	2 150 000,00	2 602 535,92			-452 535,92
043	Opérations ordre intérieur de la section	0,00	0,00			0,00
<b>TOTAL DES RECETTES DE FONCTIONNEMENT DE L'EXERCICE</b>		<b>117 121 000,00</b>	<b>117 000 362,44</b>	<b>2 068 043,07</b>	<b>0,00</b>	<b>-1 947 405,51</b>

<b>Pour information</b>						
<b>R002 Résultat de fonctionnement reporté</b>	<b>6 440 224,74</b>					

<b>TOTAL DES RECETTES DE FONCTIONNEMENT CUMULEES</b>	<b>123 561 224,74</b>	<b>123 440 587,18</b>	<b>2 068 043,07</b>	<b>0,00</b>	<b>-1 947 405,51</b>
--	-----------------------	-----------------------	---------------------	-------------	----------------------

(1) Crédits annulés = Crédits ouverts (BP + BS + DM + RAR N-1) – Crédits employés ou restant à employer (Mandats / Titres émis + Charges / Produits rattachés + Restes à réaliser au 31/12).

(2) Pour mémoire, crédits ouverts au budget mais ne faisant pas l'objet d'émission de titres ou de mandats (opérations sans réalisations).



## III – VOTE DU COMPTE ADMINISTRATIF

## SECTION DE FONCTIONNEMENT – DEPENSES – DETAIL PAR ARTICLES

Chap. / Art. (1)	Libellé (1)	Crédits ouverts	Crédits employés ou restant à employer			Crédits annulés (2)
			Mandats émis	Charges rattachées	Restes à réaliser au 31/12	
<b>011</b>	<b>Charges à caractère général</b>	<b>17 609 886,16</b>	<b>11 574 764,16</b>	<b>2 518 614,11</b>	<b>614 774,21</b>	<b>2 901 733,68</b>
60211	Combustibles et carburants	878 700,00	577 596,80	157 037,74	0,00	144 065,46
60213	Fournitures des ateliers	2 166 887,92	1 528 298,12	25 527,80	207 709,87	405 352,13
60218	Autres fournitures consommables	311 515,67	173 938,84	15 028,91	72 328,97	50 218,95
6027	Produits d'intervention	198 976,00	114 664,32	13 752,00	453,12	70 106,56
6032	Variat. stocks autres approvisionnements	456 000,00	455 469,62	0,00	0,00	530,38
6042	Achats de prestations de services	126 000,00	79 994,09	27 924,02	0,00	18 081,89
60611	Eau et assainissement	170 000,00	153 752,21	9 259,99	0,00	6 987,80
60612	Energie - Electricité	820 000,00	674 072,29	63 810,68	0,00	82 117,03
60613	Chauffage urbain	180 000,00	152 714,13	13 663,03	0,00	13 622,84
60621	Combustibles	4 300,00	2 241,97	2 032,78	0,00	25,25
60622	Carburants	1 036 600,00	820 881,83	113 540,21	0,00	102 177,96
60623	Alimentation	25 288,93	19 557,50	1 581,11	225,64	3 924,68
60631	Fournitures d'entretien	140 172,22	65 244,81	20 130,10	4 776,19	50 021,12
60632	Fournitures de petit équipement	346 408,12	181 971,28	79 502,22	46 518,44	38 416,18
60636	Habillement et vêtements de travail	235 123,86	109 690,14	14 381,90	31 233,17	79 818,65
6064	Fournitures administratives	63 078,38	34 628,00	26 228,12	2 188,80	33,46
60661	Médicaments	110 773,18	76 014,64	9 741,09	0,00	25 017,45
60662	Vaccins et sérums	5 000,00	1 958,13	734,42	0,00	2 307,45
60668	Autres produits pharmaceutiques	681 511,69	199 678,65	59 359,02	0,00	422 474,02
6068	Autres matières et fournitures	403 969,14	317 039,39	29 591,03	13 545,79	43 792,93
611	Contrats de prestations de services	1 300 000,00	1 007 809,38	256 827,35	0,00	35 363,27
6132	Locations immobilières	124 150,00	115 533,10	5 819,44	925,27	1 872,19
6135	Locations mobilières	234 700,00	121 813,53	60 319,13	16 520,00	36 047,34
614	Charges locatives et de copropriété	3 550,00	2 494,91	1 016,08	0,00	39,01
61521	Entretien terrains	10 000,00	-4 849,08	12 112,52	2 700,00	36,56
615221	Entretien, réparations bâtiments publics	575 192,63	155 143,32	248 867,18	18 322,38	152 859,75
615228	Entretien, réparations autres bâtiments	1 000,00	72,87	0,00	0,00	927,13
615232	Entretien, réparations réseaux	99 000,00	-30 265,00	41 362,44	7 900,00	80 002,56
61551	Entretien matériel roulant	899 736,77	571 465,10	227 050,16	175,57	101 045,94
61558	Entretien autres biens mobiliers	191 055,83	81 935,84	68 222,99	20 200,56	20 696,44
6156	Maintenance	950 100,00	586 739,37	252 250,81	74 929,71	36 180,11
6161	Multirisques	26 000,00	13 376,48	12 623,52	0,00	0,00
6162	Assur. obligatoire dommage-construction	83 000,00	82 381,50	0,00	0,00	618,50
6168	Autres primes d'assurance	843 000,00	811 329,73	22 877,97	0,00	8 792,30
61821	Abonnements	63 660,00	41 258,95	5 034,00	2 574,20	14 792,85
61828	Autres	12 000,00	6 356,29	4 086,10	260,00	1 297,61
6184	Versements à des organismes de formation	631 259,37	253 624,96	150 450,20	47 728,10	179 456,11
6185	Frais de colloques et de séminaires	6 000,00	4 747,20	4,80	0,00	1 248,00
6188	Autres frais divers	235 453,84	137 081,99	22 518,76	38 611,30	37 241,79
6226	Honoraires	113 356,71	36 243,37	18 439,53	3 800,25	54 873,56
6227	Frais d'actes et de contentieux	187 750,00	127 659,99	7 623,00	0,00	52 467,01
6228	Divers	3 400,00	0,00	3 400,00	0,00	0,00
6231	Annonces et insertions	40 000,00	24 106,32	1 620,00	0,00	14 273,68
6232	Fêtes et cérémonies	15 000,00	6 345,03	5 148,96	0,00	3 506,01
6234	Réceptions	14 500,00	11 060,50	531,62	0,00	2 907,88
6236	Catalogues et imprimés et publications	34 500,00	15 574,07	13 237,38	1 146,88	4 541,67
6238	Divers	46 500,00	21 600,30	9 961,38	0,00	14 938,32
6241	Transports de biens	876 388,00	709 780,68	68 814,13	0,00	97 793,19
6248	Divers	500,00	0,00	0,00	0,00	500,00
6251	Voyages, déplacements et missions	36 500,00	18 366,88	2 930,40	0,00	15 202,72
6255	Frais de déménagement	30 000,00	-965,32	26 870,17	0,00	4 095,15
6258	Divers	378 072,00	217 445,21	38 566,84	0,00	122 059,95
6261	Frais d'affranchissement	26 000,00	15 601,43	10 299,63	0,00	98,94
6262	Frais de télécommunications	360 000,00	293 737,39	40 356,68	0,00	25 905,93
627	Services bancaires et assimilés	15 000,00	6 583,26	143,60	0,00	8 273,14
6281	Concours divers (cotisations...)	15 790,00	-3 675,00	12 250,00	0,00	7 215,00
6282	Frais de gardiennage	83 000,00	40 866,57	20 978,68	0,00	21 154,75

6283	Frais de nettoyage des locaux	258 800,00	155 637,44	73 054,68	0,00	149 871,68
62878	Remboursement de frais à des tiers	3 000,00	662,23	0,00	0,00	2 337,77
6288	Autres remboursements de frais	378 265,90	172 684,39	55 709,83	0,00	149 871,68
63512	Taxes foncières	1 000,00	122,00	0,00	0,00	878,00
6355	Taxes et impôts sur les véhicules	17 400,00	-1 512,60	18 842,15	0,00	70,45
6358	Autres droits	1 000,00	0,00	0,00	0,00	1 000,00
637	Autres impôts, taxes (autres organismes)	25 000,00	9 382,82	15 565,83	0,00	51,35
<b>012</b>	<b>Charges de personnel et frais assimilés</b>	<b>91 793 338,58</b>	<b>83 496 613,82</b>	<b>2 437 495,10</b>	<b>1 740,85</b>	<b>5 857 488,81</b>
6218	Autre personnel extérieur	196 000,00	162 548,84	0,00	0,00	33 451,16
6331	Versement mobilité	310 000,00	292 180,34	7 100,00	0,00	10 719,66
6332	Cotisations versées au F.N.A.L.	160 000,00	135 918,64	1 100,00	0,00	22 981,36
6336	Cotisations CNFPT et CDGFPT	504 000,00	442 485,37	600,00	0,00	60 914,63
64111	Rémunération principale titulaires	28 240 000,00	27 378 015,55	10 000,00	0,00	851 984,45
64112	SFT, indemnité résidence	861 500,00	840 571,94	3 000,00	0,00	17 928,06
64113	NBI	417 500,00	383 575,09	3 500,00	0,00	30 424,91
64118	Autres indemnités titulaires	18 551 400,00	18 047 722,82	3 600,00	0,00	500 077,18
64131	Rémunérations personnel non titulaire	214 000,00	183 147,58	800,00	0,00	30 052,42
64141	Vacations sapeurs pompiers volontaires	21 397 000,00	17 179 368,72	1 383 053,03	0,00	2 834 578,25
64145	Vacations versées aux employeurs	8 500,00	-988,14	3 389,81	0,00	6 098,33
64146	Service de santé	410 000,00	325 715,76	51 919,95	0,00	32 364,29
64148	Autres vacances	2 000,00	0,00	0,00	0,00	2 000,00
6417	Rémunérations des apprentis	3 000,00	2 829,37	0,00	0,00	170,63
6451	Cotisations à l'U.R.S.S.A.F.	4 506 900,00	4 199 979,11	5 500,00	0,00	301 420,89
6453	Cotisations aux caisses de retraites	10 896 300,00	10 388 142,43	3 300,00	0,00	504 857,57
6454	Cotisations aux A.S.S.E.D.I.C.	8 500,00	8 052,25	200,00	0,00	247,75
6455	Cotisations pour assurance du personnel	850 000,00	780 310,29	69 689,71	0,00	0,00
6456	Versement au F.N.C. supplément familial	180 000,00	-7 360,00	137 360,00	0,00	50 000,00
6457	Cotis. sociales liées à l'apprentissage	100,00	50,92	0,00	0,00	49,08
6458	Cotis. aux autres organismes sociaux	380 700,00	279 580,56	1 149,60	0,00	99 969,84
646	Allocations de vétérance	472 000,00	-27 622,67	411 868,74	0,00	87 753,93
6474	Versement aux autres oeuvres sociales	263 000,00	227 406,76	21 177,57	0,00	14 415,67
6475	Médecine du travail, pharmacie	57 338,58	7 777,87	13 066,66	1 740,85	34 753,20
6478	Autres charges sociales diverses	2 428 500,00	2 138 727,51	10 677,23	0,00	279 095,26
6488	Autres charges	475 100,00	128 476,91	295 442,80	0,00	51 180,29
<b>65</b>	<b>Autres charges de gestion courante</b>	<b>655 000,00</b>	<b>549 965,96</b>	<b>12 151,00</b>	<b>761,65</b>	<b>92 121,39</b>
6512	Droits d'utilisat* informatique en nuage	68 000,00	48 577,06	151,00	761,65	18 510,29
6518	Autres	50 000,00	0,00	0,00	0,00	50 000,00
6531	Indemnités	42 000,00	32 811,81	0,00	0,00	9 188,19
6532	Frais de mission	2 000,00	0,00	0,00	0,00	2 000,00
6534	Cotis. de sécurité sociale - part patron	5 000,00	2 585,35	0,00	0,00	2 414,65
6541	Créances admises en non-valeur	5 000,00	225,87	0,00	0,00	4 774,13
6542	Créances éteintes	2 000,00	0,00	0,00	0,00	2 000,00
6558	Autres contributions obligatoires	245 000,00	243 713,00	0,00	0,00	1 287,00
656	Participations	67 000,00	66 051,00	0,00	0,00	949,00
6574	Subv. fonct. assoc. et personnes privées	168 500,00	156 000,00	12 000,00	0,00	500,00
658	Charges diverses de gestion courante	500,00	1,87	0,00	0,00	498,13
<b>014</b>	<b>Atténuations de produits</b>	<b>0,00</b>	<b>0,00</b>	<b>0,00</b>	<b>0,00</b>	<b>0,00</b>
<b>TOTAL GESTION DES SERVICES (A)</b> <b>= (011 + 012 + 65 + 014)</b>		<b>110 058 224,74</b>	<b>95 621 343,94</b>	<b>4 968 260,21</b>	<b>617 276,71</b>	<b>8 851 343,88</b>
<b>66</b>	<b>Charges financières (B)</b>	<b>688 000,00</b>	<b>622 652,89</b>	<b>0,00</b>	<b>0,00</b>	<b>65 347,11</b>
66111	Intérêts réglés à l'échéance	673 000,00	672 669,44	0,00	0,00	330,56
66112	Intérêts - Rattachement des ICNE	0,00	-50 016,55	0,00	0,00	50 016,55
6615	Intérêts comptes courants et de dépôts	15 000,00	0,00	0,00	0,00	15 000,00
<b>67</b>	<b>Charges exceptionnelles (C)</b>	<b>495 000,00</b>	<b>374 523,52</b>	<b>0,00</b>	<b>0,00</b>	<b>120 476,48</b>
6711	Intérêts moratoires, pénalités / marché	500,00	0,00	0,00	0,00	500,00
6712	Amendes fiscales et pénales	500,00	150,00	0,00	0,00	350,00
6718	Autres charges exceptionnelles gestion	55 000,00	0,00	0,00	0,00	55 000,00
673	Titres annulés(sur exercices antérieurs)	439 000,00	374 373,52	0,00	0,00	64 626,48
<b>68</b>	<b>Dotations amortissements et provisions (D)</b>	<b>170 000,00</b>	<b>170 000,00</b>			<b>0,00</b>
6815	Dot. prov. pour risques et ch. de fonct.	170 000,00	170 000,00			0,00
<b>022</b>	<b>Dépenses imprévues (E)</b>	<b>0,00</b>				
<b>TOTAL DES DEPENSES REELLES</b> <b>= A + B + C + D + E</b>		<b>111 411 224,74</b>	<b>96 788 520,35</b>	<b>4 968 260,21</b>	<b>617 276,71</b>	<b>9 037 167,47</b>

023	Virement à la section d'investissement	2 000 000,00				
042	Opérations d'ordre entre sections (3)	10 150 000,00	10 816 737,28			-666 737,28
675	Valeurs comptables immobilisation cédée	0,00	627 709,56			-627 709,56
6761	Différences sur réalisations (positives)	0,00	43 038,29			-43 038,29
6811	Dot. amort. et prov. immobilisations	10 150 000,00	10 145 989,43			4 010,57
043	Opérations ordre intérieur de la section (3)	0,00	0,00			0,00
<b>TOTAL DES DEPENSES D'ORDRE</b> (= Prélèvement issu de la section de fonctionnement au profit de la section d'investissement)		12 150 000,00	10 816 737,28			1 333 262,72
<b>TOTAL DES DEPENSES DE FONCTIONNEMENT DE L'EXERCICE</b> (= Total des opérations réelles et d'ordre)		123 561 224,74	107 605 257,63	4 968 260,21	617 276,71	10 370 430,19

Pour information	0,00	0,00			
D 002 Résultat de fonctionnement reporté					

<b>TOTAL DES DEPENSES DE FONCTIONNEMENT CUMULEES</b>	123 561 224,74	107 605 257,63	4 968 260,21	617 276,71	10 370 430,19
--	----------------	----------------	--------------	------------	---------------

#### Détail du calcul des ICNE au compte 66112 (4)

Montant des ICNE de l'exercice	329 321,89
Montant des ICNE de l'exercice N-1	379 338,44
= Différence ICNE N – ICNE N-1	-50 016,55

(1) Détailler conformément au plan de comptes utilisé.

(2) Crédits annulés = Crédits ouverts (BP + BS + DM + RAR N-1) – Crédits employés ou restant à employer (Mandats / Titres émis + Charges / Produits rattachés + Restes à réaliser au 31/12).

(3) Cf. définitions des chapitres des opérations d'ordre, DF 042 = RI 040, DF 043 = RF 043.

(4) Si le mandatement des ICNE de l'exercice est inférieur au montant de l'exercice N-1, le montant du compte 66112 sera négatif.

## III – VOTE DU COMPTE ADMINISTRATIF

## SECTION DE FONCTIONNEMENT – RECETTES – DETAIL PAR

Chap. / Art. (1)	Libellé (1)	Crédits ouverts	Crédits employés ou restant à employer			Crédits annulés (2)
			Titres émis	Produits rattachés	Restes à réaliser au 31/12	
<b>70</b>	<b>Prod. services, domaine, ventes diverses</b>	<b>3 640 000,00</b>	<b>2 479 127,86</b>	<b>1 713 347,22</b>	<b>0,00</b>	<b>-552 475,08</b>
7061	Inter. factur. (art. L. 1424-42 du CGCT)	3 395 000,00	2 343 371,26	1 612 917,57	0,00	-561 288,83
70848	Mise à dispo personnel autres organismes	185 000,00	129 498,64	52 173,77	0,00	3 327,59
70878	Remb. frais par des tiers	60 000,00	6 257,96	48 255,88	0,00	5 486,16
<b>74</b>	<b>Contributions et participations</b>	<b>104 906 000,00</b>	<b>104 916 726,41</b>	<b>152 787,57</b>	<b>0,00</b>	<b>-163 513,98</b>
7412	DGF des permanents syndicaux	0,00	45 532,02	24 511,54	0,00	-70 043,56
744	FCTVA	26 000,00	26 632,00	0,00	0,00	-632,00
74718	Autres participations Etat	30 000,00	3 516,43	115 481,03	0,00	-88 997,46
7473	Participation départements	50 000 000,00	49 999 999,96	0,00	0,00	0,04
7474	Participation communes	107 500,00	107 659,00	0,00	0,00	-159,00
7475	Group. coll et coll. statut particulier	54 725 500,00	54 724 752,00	0,00	0,00	748,00
748	Autres participations	17 000,00	8 635,00	12 795,00	0,00	-4 430,00
<b>75</b>	<b>Autres produits de gestion courante</b>	<b>877 000,00</b>	<b>908 988,81</b>	<b>44 901,86</b>	<b>0,00</b>	<b>-76 890,67</b>
752	Revenus des immeubles	10 000,00	8 087,76	0,00	0,00	1 912,24
758	Produits divers de gestion courante	867 000,00	900 901,05	44 901,86	0,00	-78 802,91
<b>013</b>	<b>Atténuations de charges</b>	<b>765 000,00</b>	<b>1 075 389,59</b>	<b>154 561,92</b>	<b>0,00</b>	<b>-464 951,51</b>
6032	Variat. stocks autres approvisionnements	450 000,00	634 143,97	0,00	0,00	-184 143,97
6419	Remboursements rémunérations personnel	290 500,00	400 257,72	154 561,92	0,00	-264 319,64
6459	Remboursement charges SS et prévoyance	24 500,00	40 987,90	0,00	0,00	-16 487,90
<b>TOTAL GESTION DES SERVICES (A) = (70 + 74 + 75 + 013)</b>		<b>110 188 000,00</b>	<b>109 380 232,67</b>	<b>2 065 598,57</b>	<b>0,00</b>	<b>-1 257 831,24</b>
<b>76</b>	<b>Produits financiers (B)</b>	<b>0,00</b>	<b>0,00</b>	<b>0,00</b>	<b>0,00</b>	<b>0,00</b>
<b>77</b>	<b>Produits exceptionnels (C)</b>	<b>0,00</b>	<b>234 593,85</b>	<b>2 444,50</b>	<b>0,00</b>	<b>-237 038,35</b>
7711	Dédits et pénalités perçus	0,00	21 898,76	59,00	0,00	-21 957,76
773	Mandats annulés (exercices antérieurs)	0,00	1 467,95	0,00	0,00	-1 467,95
775	Produits des cessions d'immobilisations	0,00	193 880,93	0,00	0,00	-193 880,93
7788	Autres produits exceptionnels	0,00	17 346,21	2 385,50	0,00	-19 731,71
<b>78</b>	<b>Reprises amortissements et provisions (D)</b>	<b>4 783 000,00</b>	<b>4 783 000,00</b>			<b>0,00</b>
7815	Rep. prov. ch. fonctionnement courant	4 783 000,00	4 783 000,00			0,00
<b>TOTAL DES RECETTES REELLES = A + B + C + D</b>		<b>114 971 000,00</b>	<b>114 397 826,52</b>	<b>2 068 043,07</b>	<b>0,00</b>	<b>-1 494 869,59</b>
<b>042</b>	<b>Opérations d'ordre entre sections (2)</b>	<b>2 150 000,00</b>	<b>2 602 535,92</b>			<b>-452 535,92</b>
722	Immobilisations corporelles	40 000,00	23 350,91			16 649,09
7761	Différences sur réalisations (négatives)	0,00	476 866,92			-476 866,92
7768	Neutralisation des amortissements	1 640 000,00	1 639 637,00			363,00
777	Quote-part subv invest transf cpte résul	470 000,00	462 681,09			7 318,91
<b>043</b>	<b>Opérations ordre intérieur de la section (2)</b>	<b>0,00</b>	<b>0,00</b>			<b>0,00</b>
<b>TOTAL DES RECETTES D'ORDRE</b>		<b>2 150 000,00</b>	<b>2 602 535,92</b>			<b>-452 535,92</b>
<b>TOTAL DES RECETTES DE FONCTIONNEMENT DE L'EXERCICE (= Total des opérations réelles et d'ordre)</b>		<b>117 121 000,00</b>	<b>117 000 362,44</b>	<b>2 068 043,07</b>	<b>0,00</b>	<b>-1 947 405,51</b>

Pour information R 002 Résultat de fonctionnement reporté	6 440 224,74	6 440 224,74			
--	--------------	--------------	--	--	--

<b>TOTAL DES RECETTES DE FONCTIONNEMENT CUMULEES</b>	<b>123 561 224,74</b>	<b>123 440 587,18</b>	<b>2 068 043,07</b>	<b>0,00</b>	<b>-1 947 405,51</b>
--	-----------------------	-----------------------	---------------------	-------------	----------------------

## Détail du calcul des ICNE au compte 7622 (4)

Montant des ICNE de l'exercice	0,00
--------------------------------	------

Montant des ICNE de l'exercice N-1 = Différence ICNE N – ICNE N-1
--

(1) Détailler conformément au plan de comptes utilisé.

(2) Crédits annulés = Crédits ouverts (BP + BS + DM + RAR N-1) – Crédits employés ou restant à employer (Mandats / Titres émis + Charges / Produits rattachés + Restes à réaliser au 31/12).

(3) Cf. définitions des chapitres des opérations d'ordre, *RF 042 = DI 040, RF 043 = DF 043*.

(4) Si le mandatement des ICNE de l'exercice est inférieur au montant de l'exercice N-1, le montant du compte 7622 sera négatif.

### III – VOTE DU COMPTE ADMINISTRATIF

#### SECTION D'INVESTISSEMENT – VUE D'ENSEMBLE

#### DEPENSES D'INVESTISSEMENT

Nature	Crédits ouverts	Mandats émis	Restes à réaliser au 31/12	Crédits annulés (1)
<b>Dépenses d'équipement</b>	<b>22 460 534,60</b>	<b>13 823 134,27</b>	<b>8 200 528,65</b>	<b>436 871,68</b>
- Non individualisées en programmes d'équipement	21 475 517,26	12 909 190,61	8 141 008,95	425 317,70
- Avec AP / CP	0,00	0,00	0,00	0,00
- Hors AP / CP	21 475 517,26	12 909 190,61	8 141 008,95	425 317,70
- Individualisées en programmes d'équipement	985 017,34	913 943,66	59 519,70	11 553,98
- Avec AP / CP	985 017,34	913 943,66	59 519,70	11 553,98
- Hors AP / CP	0,00	0,00	0,00	0,00
<b>Subventions d'équipement à verser (c/204)</b>	<b>0,00</b>	<b>0,00</b>	<b>0,00</b>	<b>0,00</b>
- Avec AP / CP	0,00	0,00	0,00	0,00
- Hors AP / CP	0,00	0,00	0,00	0,00
<b>Opérations pour compte de tiers</b>	<b>0,00</b>	<b>0,00</b>	<b>0,00</b>	<b>0,00</b>
<b>Dépenses financières</b>	<b>2 357 000,00</b>	<b>2 350 084,16</b>	<b>0,00</b>	<b>6 915,84</b>
<i>040 Opérations d'ordre entre sections</i>	<i>2 150 000,00</i>	<i>2 602 535,92</i>		<i>-452 535,92</i>
<i>041 Opérations patrimoniales</i>	<i>3 000 000,00</i>	<i>2 880 655,34</i>		<i>119 344,66</i>
<b>TOTAL DES DEPENSES D'INVESTISSEMENT DE L'EXERCICE</b>	<b>29 967 534,60</b>	<b>21 656 409,69</b>	<b>8 200 528,65</b>	<b>110 596,26</b>

Pour information D 001 Solde d'exécution reporté	0,00			
---	------	--	--	--

<b>TOTAL DES DEPENSES D'INVESTISSEMENT CUMULEES</b>	<b>29 967 534,60</b>	<b>21 656 409,69</b>	<b>8 200 528,65</b>	<b>110 596,26</b>
---	----------------------	----------------------	---------------------	-------------------

#### RECETTES D'INVESTISSEMENT

Nature	Crédits ouverts	Titres émis	Restes à réaliser au 31/12	Crédits annulés (1)
<b>Recettes d'équipement</b>	<b>3 137 047,00</b>	<b>3 091 436,18</b>	<b>7 047,00</b>	<b>38 563,82</b>
Opérations pour compte de tiers	0,00	0,00	0,00	0,00
<b>Recettes financières</b>	<b>1 530 770,99</b>	<b>1 330 363,00</b>	<b>0,00</b>	<b>200 407,99</b>
<i>Opérations d'ordre entre sections</i>	<i>12 150 000,00</i>	<i>10 816 737,28</i>		<i>1 333 262,72</i>
<i>041 Opérations patrimoniales</i>	<i>3 000 000,00</i>	<i>2 880 655,34</i>		<i>119 344,66</i>
<b>TOTAL DES RECETTES D'INVESTISSEMENT DE L'EXERCICE I</b>	<b>19 817 817,99</b>	<b>18 119 191,80</b>	<b>7 047,00</b>	<b>1 691 579,19</b>

Pour information R 001 Solde d'exécution reporté	3 921 004,68			
---	--------------	--	--	--

Pour information 1068 Excédent de fonctionnement capitalisé	6 228 711,93	6 228 711,93		
--	--------------	--------------	--	--

<b>TOTAL DES RECETTES D'INVESTISSEMENT CUMULEES</b>	<b>29 967 534,60</b>	<b>28 268 908,41</b>	<b>7 047,00</b>	<b>1 691 579,19</b>
---	----------------------	----------------------	-----------------	---------------------

(1) Crédits annulés = Crédits ouverts (BP + BS + DM + RAR N-1) – Crédits employés ou restant à employer (Mandats / Titres émis + Charges / Produits rattachés + Restes à réaliser au 31/12).

### III – VOTE DU COMPTE ADMINISTRATIF

#### SECTION D'INVESTISSEMENT – DEPENSES D'EQUIPEMENT

#### DEPENSES NON INDIVIDUALISEES EN PROGRAMMES D'EQUIPEMENT

Chap. / Art. (1)	Libellé	Crédits ouverts	Mandats émis	Restes à réaliser au 31/12	Crédits annulés (2)
<b>TOTAL</b>		<b>21 475 517,26</b>	<b>12 909 190,61</b>	<b>8 141 008,95</b>	<b>425 317,70</b>
<b>20</b>	<b>Immobilisations incorporelles (hors c/204)</b>	<b>611 171,43</b>	<b>282 106,58</b>	<b>257 188,24</b>	<b>71 876,61</b>
2031	Frais d'études	135 200,58	10 710,00	124 460,98	29,60
2033	Frais d'insertion	28 132,00	18 576,00	1 620,00	7 936,00
2051	Concessions,droits similaires,brevets,...	447 838,85	252 820,58	131 107,26	63 911,01
<b>21</b>	<b>Immobilisations corporelles</b>	<b>14 497 889,58</b>	<b>10 400 133,99</b>	<b>3 823 670,34</b>	<b>274 085,25</b>
2121	Plantations d'arbres et d'arbustes	3 100,00	0,00	3 100,00	0,00
2128	Autres agencements et aménagements	3 000,00	2 652,84	0,00	347,16
21312	Centres d'incendie et de secours	1 000,00	0,00	0,00	1 000,00
21351	Bâtiments publics	6 177 403,83	5 505 999,91	668 594,97	2 808,95
214	Constructions sur sol d'autrui	20 000,00	0,00	20 000,00	0,00
21531	Réseaux de transmission	755 535,44	335 814,41	418 135,70	1 585,33
21532	Réseaux d'alerte	44 295,94	21 194,43	15 995,75	7 105,76
21538	Autres réseaux	360 175,40	148 066,25	189 540,99	22 568,16
21561	Matériel mobile d'incendie et de secours	1 545 782,28	770 181,31	769 530,16	6 070,81
21562	Matériel non mobile incendie et secours	886 207,03	569 084,86	290 371,94	26 750,23
21568	Autre matériel d'incendie et de secours	1 637 106,62	1 133 841,86	503 104,41	160,35
21571	Ateliers	640 800,92	512 418,61	71 539,11	56 843,20
21578	Autre matériel et outillage technique	6 312,74	1 875,78	3 346,24	1 090,72
2158	Autres install., mat et outil. techn.	72 702,48	34 634,32	19 238,75	18 829,41
21721	Plant. arbres, arbustes (mise à dispo)	1 000,00	0,00	0,00	1 000,00
21728	Autres agencements (mise à dispo)	1 500,00	0,00	500,00	1 000,00
21735	Installations générales (mise à dispo)	563 855,54	235 209,44	328 513,84	132,26
2182	Matériel de transport	101 525,76	69 552,75	16 347,62	15 625,39
2183	Matériel informatique	837 786,17	428 592,09	327 716,63	81 477,45
2184	Matériel de bureau et mobilier	384 604,12	257 678,65	124 636,97	2 288,50
2188	Autres immobilisations corporelles	454 195,31	373 336,48	53 457,26	27 401,57
<b>22</b>	<b>Immobilisations reçues en affectation</b>	<b>0,00</b>	<b>0,00</b>	<b>0,00</b>	<b>0,00</b>
<b>23</b>	<b>Immobilisations en cours</b>	<b>6 366 456,25</b>	<b>2 226 950,04</b>	<b>4 060 150,37</b>	<b>79 355,84</b>
238	Avances commandes immo corporelles	6 366 456,25	2 226 950,04	4 060 150,37	79 355,84

(1) Détailler les articles conformément au plan de comptes.

(2) Crédits annulés = Crédits ouverts (BP + BS + DM + RAR N-1) – Mandats / Titres émis – Restes à réaliser au 31/12.



**III – VOTE DU COMPTE ADMINISTRATIF**  
**SECTION D'INVESTISSEMENT – DEPENSES D'EQUIPEMENT**

**DEPENSES INDIVIDUALISEES EN PROGRAMMES D'EQUIPEMENT**

N°	Libellé	Crédits ouverts	Mandats émis	Restes à réaliser au 31/12	Crédits annulés (1)
<b>TOTAL</b>		<b>985 017,34</b>	<b>913 943,66</b>	<b>59 519,70</b>	<b>11 553,98</b>
19	PROGRAMME 10 - EXTENSIONS DE CASERNES	2 026,16	0,00	2 026,16	0,00
20	PROGRAMME 11 - CASERNE LE MUY	0,00	0,00	0,00	0,00
22	PROGRAMME 13 - ANTARES	50 091,00	45 073,67	4 710,95	306,38
25	PROGRAMME 16 - ECONOMIE ENERGIE	0,00	0,00	0,00	0,00
28	PROGRAMME 19 - CASERNE SOLLIES - PONT	0,00	0,00	0,00	0,00
29	PROGRAMME 20 - CASERNE GRIMAUD-COGOLIN	762 900,18	725 992,95	35 882,59	1 024,64
31	PROGRAMME 22- S G O -Système de Gestion	0,00	0,00	0,00	0,00
32	PROGRAMME 23 - CIS DRAGUIGNAN	0,00	0,00	0,00	0,00
34	PROGRAMME 25 - Désamiantage des CIS	25 000,00	23 323,80	0,00	1 676,20
35	PROGRAMME 26- Rénovation des revêtements bitumés	145 000,00	119 553,24	16 900,00	8 546,76

(1) Crédits annulés = Crédits ouverts (BP + BS + DM + RAR N-1) – Crédits employés ou restant à employer (Mandats / Titres émis + Charges / Produits rattachés + Restes à réaliser au 31/12).

**III – VOTE DU COMPTE ADMINISTRATIF****SECTION D'INVESTISSEMENT – DEPENSES D'EQUIPEMENT**

**CHAPITRE DE PROGRAMME D'EQUIPEMENT N° : 19**  
**LIBELLE : PROGRAMME 10 - EXTENSIONS DE CASERNES**  
**AFFERENT A L'AUTORISATION DE PROGRAMME : 10**

**DEPENSES**

Chap. / Art. (1)	Libellé	Crédits ouverts	Eléments afférents à l'exercice			Pour mémoire
			Réalisations de l'exercice	Restes à réaliser au 31/12 (2)	Crédits annulés (3)	Cumul des réalisations (4)
<b>DEPENSES</b>		<b>2 026,16</b>	<b>a 0,00</b>	<b>2 026,16</b>	<b>0,00</b>	<b>b 2 767 697,15</b>
<b>20</b>	<b>Immobilisations incorporelles (sauf 204)</b>	<b>0,00</b>	<b>0,00</b>	<b>0,00</b>	<b>0,00</b>	<b>217 701,13</b>
2031	Frais d'études	0,00	0,00	0,00	0,00	170 678,31
2033	Frais d'insertion	0,00	0,00	0,00	0,00	47 022,82
<b>21</b>	<b>Immobilisations corporelles</b>	<b>0,00</b>	<b>0,00</b>	<b>0,00</b>	<b>0,00</b>	<b>152 795,46</b>
2111	Terrains nus	0,00	0,00	0,00	0,00	293,20
2115	Terrains bâtis	0,00	0,00	0,00	0,00	7 185,00
2121	Plantations d'arbres et d'arbustes	0,00	0,00	0,00	0,00	1 252,72
2128	Autres agencements et aménagements	0,00	0,00	0,00	0,00	14 500,56
21312	Centres d'incendie et de secours	0,00	0,00	0,00	0,00	28 164,15
21351	Bâtiments publics	0,00	0,00	0,00	0,00	4 868,62
21538	Autres réseaux	0,00	0,00	0,00	0,00	11 098,49
217312	Centres incendie secours (mise à dispo)	0,00	0,00	0,00	0,00	75 124,37
2184	Matériel de bureau et mobilier	0,00	0,00	0,00	0,00	8 351,11
2188	Autres immobilisations corporelles	0,00	0,00	0,00	0,00	1 957,24
<b>22</b>	<b>Immobilisations reçues en affectation</b>	<b>0,00</b>	<b>0,00</b>	<b>0,00</b>	<b>0,00</b>	<b>0,00</b>
<b>23</b>	<b>Immobilisations en cours</b>	<b>2 026,16</b>	<b>0,00</b>	<b>2 026,16</b>	<b>0,00</b>	<b>2 397 200,56</b>
231312	Centres d'incendie et de secours	2 026,16	0,00	2 026,16	0,00	2 397 200,56

**FINANCEMENT EXTERNE (pour information) (facultatif)**

Chap. / Art. (1)	Libellé	Crédits ouverts	Eléments afférents à l'exercice			Pour mémoire
			Réalisations de l'exercice	Restes à réaliser au 31/12 (2)	Crédits annulés (3)	Cumul des réalisations (4)
<b>RECETTES</b>		<b>0,00</b>	<b>c 0,00</b>	<b>0,00</b>	<b>0,00</b>	<b>d 240,00</b>
<b>13</b>	<b>Subventions d'investissement (sauf 138)</b>	<b>0,00</b>	<b>0,00</b>	<b>0,00</b>	<b>0,00</b>	<b>0,00</b>
<b>16</b>	<b>Emprunts et dettes assimilées (5)</b>	<b>0,00</b>	<b>0,00</b>	<b>0,00</b>	<b>0,00</b>	<b>0,00</b>
<b>20</b>	<b>Immobilisations incorporelles (sauf 204) (6)</b>	<b>0,00</b>	<b>0,00</b>	<b>0,00</b>	<b>0,00</b>	<b>0,00</b>
<b>21</b>	<b>Immobilisations corporelles (6)</b>	<b>0,00</b>	<b>0,00</b>	<b>0,00</b>	<b>0,00</b>	<b>240,00</b>
2128	Autres agencements et aménagements	0,00	0,00	0,00	0,00	240,00
<b>22</b>	<b>Immobilisations reçues en affectation (6)</b>	<b>0,00</b>	<b>0,00</b>	<b>0,00</b>	<b>0,00</b>	<b>0,00</b>
<b>23</b>	<b>Immobilisations en cours (6)</b>	<b>0,00</b>	<b>0,00</b>	<b>0,00</b>	<b>0,00</b>	<b>0,00</b>

Solde du financement (7)	Pour l'exercice		En cumulé	
<b>Recettes – Dépenses</b>	<b>c - a</b>	<b>0,00</b>	<b>d - b</b>	<b>-2 767 457,15</b>

(1) Détailler les articles conformément au plan de comptes.

(2) Si le SDIS constate des restes à réaliser sur les AP/CP.

(3) Obligatoirement annulés en fin d'exercice.

(4) Réalisations antérieures + Réalisations de l'exercice.

(5) Sauf 165, 166 et 16449.

(6) Exceptionnellement, les comptes 20, 21, 22 et 23 sont en recettes réelles en cas d'annulation de mandats donnant lieu à reversement.

(7) Indiquer le signe algébrique.

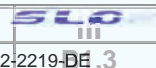
**III – VOTE DU COMPTE ADMINISTRATIF****SECTION D'INVESTISSEMENT – DEPENSES D'EQUIPEM**

**CHAPITRE DE PROGRAMME D'EQUIPEMENT N° : 20**  
**LIBELLE : PROGRAMME 11 - CASERNE LE MUY**  
**AFFERENT A L'AUTORISATION DE PROGRAMME : 11**

**DEPENSES**

Chap. / Art. (1)	Libellé	Crédits ouverts	Eléments afférents à l'exercice			Pour mémoire
			Réalisations de l'exercice	Restes à réaliser au 31/12 (2)	Crédits annulés (3)	Cumul des réalisations (4)
<b>DEPENSES</b>		<b>0,00</b>	<b>a 0,00</b>	<b>0,00</b>	<b>0,00</b>	<b>b 906,20</b>
20	Immobilisations incorporelles (sauf 204)	0,00	0,00	0,00	0,00	0,00
21	Immobilisations corporelles	0,00	0,00	0,00	0,00	906,20
2111	Terrains nus	0,00	0,00	0,00	0,00	906,20
22	Immobilisations reçues en affectation	0,00	0,00	0,00	0,00	0,00
23	Immobilisations en cours	0,00	0,00	0,00	0,00	0,00

**FINANCEMENT EXTERNE (pour information) (facultatif)**

Chap. / Art. (1)	Libellé	Crédits ouverts	Eléments afférents à l'exercice			Pour mémoire
			Réalisations de l'exercice	Restes à réaliser au 31/12 (2)	Crédits annulés (3)	Cumul des réalisations (4)
<b>RECETTES</b>		<b>0,00</b>	<b>c 0,00</b>	<b>0,00</b>	<b>0,00</b>	<b>d 0,00</b>
13	Subventions d'investissement (sauf 138)	0,00	0,00	0,00	0,00	0,00
16	Emprunts et dettes assimilées (5)	0,00	0,00	0,00	0,00	0,00
20	Immobilisations incorporelles (sauf 204) (6)	0,00	0,00	0,00	0,00	0,00
21	Immobilisations corporelles (6)	0,00	0,00	0,00	0,00	0,00
22	Immobilisations reçues en affectation (6)	0,00	0,00	0,00	0,00	0,00
23	Immobilisations en cours (6)	0,00	0,00	0,00	0,00	0,00

Solde du financement (7)	Pour l'exercice	En cumulé
Recettes – Dépenses	c - a 0,00	d - b -906,20

(1) Détailler les articles conformément au plan de comptes.

(2) Si le SDIS constate des restes à réaliser sur les AP/CP.

(3) Obligatoirement annulés en fin d'exercice.

(4) Réalisations antérieures + Réalisations de l'exercice.

(5) Sauf 165, 166 et 16449.

(6) Exceptionnellement, les comptes 20, 21, 22 et 23 sont en recettes réelles en cas d'annulation de mandats donnant lieu à reversement.

(7) Indiquer le signe algébrique.

## III – VOTE DU COMPTE ADMINISTRATIF

## SECTION D'INVESTISSEMENT – DEPENSES D'EQUIPEM

CHAPITRE DE PROGRAMME D'EQUIPEMENT N° : 22  
 LIBELLE : PROGRAMME 13 - ANTARES  
 AFFERENT A L'AUTORISATION DE PROGRAMME : 13

## DEPENSES

Chap. / Art. (1)	Libellé	Crédits ouverts	Éléments afférents à l'exercice			Pour mémoire
			Réalisations de l'exercice	Restes à réaliser au 31/12 (2)	Crédits annulés (3)	Cumul des réalisations (4)
<b>DEPENSES</b>		<b>50 091,00</b>	<b>a 45 073,67</b>	<b>4 710,95</b>	<b>306,38</b>	<b>b 3 946 542,16</b>
20	Immobilisations incorporelles (sauf 204)	0,00	0,00	0,00	0,00	3 178,80
2033	Frais d'insertion	0,00	0,00	0,00	0,00	3 178,80
21	Immobilisations corporelles	50 091,00	45 073,67	4 710,95	306,38	3 943 363,36
21531	Réseaux de transmission	50 091,00	45 073,67	4 710,95	306,38	3 943 363,36
22	Immobilisations reçues en affectation	0,00	0,00	0,00	0,00	0,00
23	Immobilisations en cours	0,00	0,00	0,00	0,00	0,00

## FINANCEMENT EXTERNE (pour information) (facultatif)

Chap. / Art. (1)	Libellé	Crédits ouverts	Éléments afférents à l'exercice			Pour mémoire
			Réalisations de l'exercice	Restes à réaliser au 31/12 (2)	Crédits annulés (3)	Cumul des réalisations (4)
<b>RECETTES</b>		<b>0,00</b>	<b>c 0,00</b>	<b>0,00</b>	<b>0,00</b>	<b>d 0,00</b>
13	Subventions d'investissement (sauf 138)	0,00	0,00	0,00	0,00	0,00
16	Emprunts et dettes assimilées (5)	0,00	0,00	0,00	0,00	0,00
20	Immobilisations incorporelles (sauf 204) (6)	0,00	0,00	0,00	0,00	0,00
21	Immobilisations corporelles (6)	0,00	0,00	0,00	0,00	0,00
22	Immobilisations reçues en affectation (6)	0,00	0,00	0,00	0,00	0,00
23	Immobilisations en cours (6)	0,00	0,00	0,00	0,00	0,00

Solde du financement (7)	Pour l'exercice		En cumulé	
Recettes – Dépenses	c - a	-45 073,67	d - b	-3 946 542,16

(1) Détailler les articles conformément au plan de comptes.

(2) Si le SDIS constate des restes à réaliser sur les AP/CP.

(3) Obligatoirement annulés en fin d'exercice.

(4) Réalisations antérieures + Réalisations de l'exercice.

(5) Sauf 165, 166 et 16449.

(6) Exceptionnellement, les comptes 20, 21, 22 et 23 sont en recettes réelles en cas d'annulation de mandats donnant lieu à reversement.

(7) Indiquer le signe algébrique.

**III – VOTE DU COMPTE ADMINISTRATIF****SECTION D'INVESTISSEMENT – DEPENSES D'EQUIPEM**

**CHAPITRE DE PROGRAMME D'EQUIPEMENT N° : 25**  
**LIBELLE : ECONOMIE ENERGIE DEVELOPPEMENT DUR.**  
**AFFERENT A L'AUTORISATION DE PROGRAMME : 16**

**DEPENSES**

Chap. / Art. (1)	Libellé	Crédits ouverts	Eléments afférents à l'exercice			Pour mémoire
			Réalisations de l'exercice	Restes à réaliser au 31/12 (2)	Crédits annulés (3)	Cumul des réalisations (4)
<b>DEPENSES</b>		<b>0,00</b>	<b>a 0,00</b>	<b>0,00</b>	<b>0,00</b>	<b>b 293 389,64</b>
20	Immobilisations incorporelles (sauf 204)	0,00	0,00	0,00	0,00	0,00
21	Immobilisations corporelles	0,00	0,00	0,00	0,00	293 389,64
21312	Centres d'incendie et de secours	0,00	0,00	0,00	0,00	1 578,72
21351	Bâtiments publics	0,00	0,00	0,00	0,00	30 870,49
21735	Installations générales (mise à dispo)	0,00	0,00	0,00	0,00	260 940,43
22	Immobilisations reçues en affectation	0,00	0,00	0,00	0,00	0,00
23	Immobilisations en cours	0,00	0,00	0,00	0,00	0,00

**FINANCEMENT EXTERNE (pour information) (facultatif)**

Chap. / Art. (1)	Libellé	Crédits ouverts	Eléments afférents à l'exercice			Pour mémoire
			Réalisations de l'exercice	Restes à réaliser au 31/12 (2)	Crédits annulés (3)	Cumul des réalisations (4)
<b>RECETTES</b>		<b>0,00</b>	<b>c 0,00</b>	<b>0,00</b>	<b>0,00</b>	<b>d 0,00</b>
13	Subventions d'investissement (sauf 138)	0,00	0,00	0,00	0,00	0,00
16	Emprunts et dettes assimilées (5)	0,00	0,00	0,00	0,00	0,00
20	Immobilisations incorporelles (sauf 204) (6)	0,00	0,00	0,00	0,00	0,00
21	Immobilisations corporelles (6)	0,00	0,00	0,00	0,00	0,00
22	Immobilisations reçues en affectation (6)	0,00	0,00	0,00	0,00	0,00
23	Immobilisations en cours (6)	0,00	0,00	0,00	0,00	0,00

Solde du financement (7)	Pour l'exercice		En cumulé	
Recettes – Dépenses	c - a	0,00	d - b	-293 389,64

(1) Détailler les articles conformément au plan de comptes.

(2) Si le SDIS constate des restes à réaliser sur les AP/CP.

(3) Obligatoirement annulés en fin d'exercice.

(4) Réalisations antérieures + Réalisations de l'exercice.

(5) Sauf 165, 166 et 16449.

(6) Exceptionnellement, les comptes 20, 21, 22 et 23 sont en recettes réelles en cas d'annulation de mandats donnant lieu à reversement.

(7) Indiquer le signe algébrique.

## III – VOTE DU COMPTE ADMINISTRATIF



## SECTION D'INVESTISSEMENT – DEPENSES D'EQUIPEMENT

**CHAPITRE DE PROGRAMME D'EQUIPEMENT N° : 29**  
**LIBELLE : PROGRAMME 20 - CASERNE GRIMAUD-COGOLIN**  
**AFFERENT A L'AUTORISATION DE PROGRAMME : 20**

## DEPENSES

Chap. / Art. (1)	Libellé	Crédits ouverts	Eléments afférents à l'exercice			Pour mémoire
			Réalisations de l'exercice	Restes à réaliser au 31/12 (2)	Crédits annulés (3)	Cumul des réalisations (4)
<b>DEPENSES</b>		<b>762 900,18</b>	<b>a 725 992,95</b>	<b>35 882,59</b>	<b>1 024,64</b>	<b>b 4 163 092,77</b>
20	<b>Immobilisations incorporelles (sauf 204)</b>	<b>0,00</b>	<b>0,00</b>	<b>0,00</b>	<b>0,00</b>	<b>287 328,01</b>
2031	Frais d'études	0,00	0,00	0,00	0,00	282 144,01
2033	Frais d'insertion	0,00	0,00	0,00	0,00	5 184,00
21	<b>Immobilisations corporelles</b>	<b>102 705,38</b>	<b>100 331,81</b>	<b>1 654,42</b>	<b>719,15</b>	<b>100 331,81</b>
21351	Bâtiments publics	1 175,38	0,00	1 157,52	17,86	0,00
214	Constructions sur sol d'autrui	5 700,00	5 645,48	0,00	54,52	5 645,48
21571	Ateliers	6 250,00	6 231,15	0,00	18,85	6 231,15
2184	Matériel de bureau et mobilier	50 000,00	48 945,13	496,90	557,97	48 945,13
2188	Autres immobilisations corporelles	39 580,00	39 510,05	0,00	69,95	39 510,05
22	<b>Immobilisations reçues en affectation</b>	<b>0,00</b>	<b>0,00</b>	<b>0,00</b>	<b>0,00</b>	<b>0,00</b>
23	<b>Immobilisations en cours</b>	<b>660 194,80</b>	<b>625 661,14</b>	<b>34 228,17</b>	<b>305,49</b>	<b>3 775 432,95</b>
2314	Constructions sur sol d'autrui	660 194,80	625 661,14	34 228,17	305,49	3 745 191,81
238	Avances commandes immo corporelles	0,00	0,00	0,00	0,00	30 241,14

## FINANCEMENT EXTERNE (pour information) (facultatif)

Chap. / Art. (1)	Libellé	Crédits ouverts	Eléments afférents à l'exercice			Pour mémoire
			Réalisations de l'exercice	Restes à réaliser au 31/12 (2)	Crédits annulés (3)	Cumul des réalisations (4)
<b>RECETTES</b>		<b>0,00</b>	<b>c 0,00</b>	<b>0,00</b>	<b>0,00</b>	<b>d 138 739,27</b>
13	<b>Subventions d'investissement (sauf 138)</b>	<b>0,00</b>	<b>0,00</b>	<b>0,00</b>	<b>0,00</b>	<b>0,00</b>
16	<b>Emprunts et dettes assimilées (5)</b>	<b>0,00</b>	<b>0,00</b>	<b>0,00</b>	<b>0,00</b>	<b>0,00</b>
20	<b>Immobilisations incorporelles (sauf 204) (6)</b>	<b>0,00</b>	<b>0,00</b>	<b>0,00</b>	<b>0,00</b>	<b>0,00</b>
21	<b>Immobilisations corporelles (6)</b>	<b>0,00</b>	<b>0,00</b>	<b>0,00</b>	<b>0,00</b>	<b>0,00</b>
22	<b>Immobilisations reçues en affectation (6)</b>	<b>0,00</b>	<b>0,00</b>	<b>0,00</b>	<b>0,00</b>	<b>0,00</b>
23	<b>Immobilisations en cours (6)</b>	<b>0,00</b>	<b>0,00</b>	<b>0,00</b>	<b>0,00</b>	<b>138 739,27</b>
2314	Constructions sur sol d'autrui	0,00	0,00	0,00	0,00	20 320,69
238	Avances commandes immo corporelles	0,00	0,00	0,00	0,00	118 418,58

Solde du financement (7)	Pour l'exercice	En cumulé
Recettes – Dépenses	c - a -725 992,95	d - b -4 024 353,50

(1) Détailler les articles conformément au plan de comptes.

(2) Si le SDIS constate des restes à réaliser sur les AP/CP.

(3) Obligatoirement annulés en fin d'exercice.

(4) Réalisations antérieures + Réalisations de l'exercice.

(5) Sauf 165, 166 et 16449.

(6) Exceptionnellement, les comptes 20, 21, 22 et 23 sont en recettes réelles en cas d'annulation de mandats donnant lieu à reversement.

(7) Indiquer le signe algébrique.

## III – VOTE DU COMPTE ADMINISTRATIF

## SECTION D'INVESTISSEMENT – DEPENSES D'EQUIPEM

CHAPITRE DE PROGRAMME D'EQUIPEMENT N° : 32  
 LIBELLE : PROGRAMME 23 - CIS DRAGUIGNAN  
 AFFERENT A L'AUTORISATION DE PROGRAMME : 23

## DEPENSES

Chap. / Art. (1)	Libellé	Crédits ouverts	Eléments afférents à l'exercice			Pour mémoire	
			Réalisations de l'exercice	Restes à réaliser au 31/12 (2)	Crédits annulés (3)	Cumul des réalisations (4)	
<b>DEPENSES</b>		<b>0,00</b>	<b>a</b>	<b>0,00</b>	<b>0,00</b>	<b>b</b>	<b>264,00</b>
20	Immobilisations incorporelles (sauf 204)	0,00	0,00	0,00	0,00		0,00
21	Immobilisations corporelles	0,00	0,00	0,00	0,00		264,00
2111	Terrains nus	0,00	0,00	0,00	0,00		264,00
22	Immobilisations reçues en affectation	0,00	0,00	0,00	0,00		0,00
23	Immobilisations en cours	0,00	0,00	0,00	0,00		0,00

## FINANCEMENT EXTERNE (pour information) (facultatif)

Chap. / Art. (1)	Libellé	Crédits ouverts	Eléments afférents à l'exercice			Pour mémoire	
			Réalisations de l'exercice	Restes à réaliser au 31/12 (2)	Crédits annulés (3)	Cumul des réalisations (4)	
<b>RECETTES</b>		<b>0,00</b>	<b>c</b>	<b>0,00</b>	<b>0,00</b>	<b>d</b>	<b>0,00</b>
13	Subventions d'investissement (sauf 138)	0,00	0,00	0,00	0,00		0,00
16	Emprunts et dettes assimilées (5)	0,00	0,00	0,00	0,00		0,00
20	Immobilisations incorporelles (sauf 204) (6)	0,00	0,00	0,00	0,00		0,00
21	Immobilisations corporelles (6)	0,00	0,00	0,00	0,00		0,00
22	Immobilisations reçues en affectation (6)	0,00	0,00	0,00	0,00		0,00
23	Immobilisations en cours (6)	0,00	0,00	0,00	0,00		0,00

Solde du financement (7)	Pour l'exercice	En cumulé
Recettes – Dépenses	c - a	d - b
	0,00	-264,00

(1) Détailler les articles conformément au plan de comptes.

(2) Si le SDIS constate des restes à réaliser sur les AP/CP.

(3) Obligatoirement annulés en fin d'exercice.

(4) Réalisations antérieures + Réalisations de l'exercice.

(5) Sauf 165, 166 et 16449.

(6) Exceptionnellement, les comptes 20, 21, 22 et 23 sont en recettes réelles en cas d'annulation de mandats donnant lieu à reversement.

(7) Indiquer le signe algébrique.



## III – VOTE DU COMPTE ADMINISTRATIF

## SECTION D'INVESTISSEMENT – DEPENSES D'EQUIPEM

CHAPITRE DE PROGRAMME D'EQUIPEMENT N° : 34  
 LIBELLE : PROGRAMME 25 - Désamiantage des CIS  
 AFFERENT A L'AUTORISATION DE PROGRAMME : 25

## DEPENSES

Chap. / Art. (1)	Libellé	Crédits ouverts	Éléments afférents à l'exercice			Pour mémoire
			Réalisations de l'exercice	Restes à réaliser au 31/12 (2)	Crédits annulés (3)	Cumul des réalisations (4)
<b>DEPENSES</b>		<b>25 000,00</b>	<b>a 23 323,80</b>	<b>0,00</b>	<b>1 676,20</b>	<b>b 23 323,80</b>
20	Immobilisations incorporelles (sauf 204)	0,00	0,00	0,00	0,00	0,00
21	Immobilisations corporelles	25 000,00	23 323,80	0,00	1 676,20	23 323,80
21735	Installations générales (mise à dispo)	25 000,00	23 323,80	0,00	1 676,20	23 323,80
22	Immobilisations reçues en affectation	0,00	0,00	0,00	0,00	0,00
23	Immobilisations en cours	0,00	0,00	0,00	0,00	0,00

## FINANCEMENT EXTERNE (pour information) (facultatif)

Chap. / Art. (1)	Libellé	Crédits ouverts	Éléments afférents à l'exercice			Pour mémoire
			Réalisations de l'exercice	Restes à réaliser au 31/12 (2)	Crédits annulés (3)	Cumul des réalisations (4)
<b>RECETTES</b>		<b>0,00</b>	<b>c 0,00</b>	<b>0,00</b>	<b>0,00</b>	<b>d 0,00</b>
13	Subventions d'investissement (sauf 138)	0,00	0,00	0,00	0,00	0,00
16	Emprunts et dettes assimilées (5)	0,00	0,00	0,00	0,00	0,00
20	Immobilisations incorporelles (sauf 204) (6)	0,00	0,00	0,00	0,00	0,00
21	Immobilisations corporelles (6)	0,00	0,00	0,00	0,00	0,00
22	Immobilisations reçues en affectation (6)	0,00	0,00	0,00	0,00	0,00
23	Immobilisations en cours (6)	0,00	0,00	0,00	0,00	0,00

Solde du financement (7)	Pour l'exercice		En cumulé	
Recettes – Dépenses	c - a	-23 323,80	d - b	-23 323,80

(1) Détailler les articles conformément au plan de comptes.

(2) Si le SDIS constate des restes à réaliser sur les AP/CP.

(3) Obligatoirement annulés en fin d'exercice.

(4) Réalisations antérieures + Réalisations de l'exercice.

(5) Sauf 165, 166 et 16449.

(6) Exceptionnellement, les comptes 20, 21, 22 et 23 sont en recettes réelles en cas d'annulation de mandats donnant lieu à reversement.

(7) Indiquer le signe algébrique.

**III – VOTE DU COMPTE ADMINISTRATIF****SECTION D'INVESTISSEMENT – DEPENSES D'EQUIPEM**

**CHAPITRE DE PROGRAMME D'EQUIPEMENT N° : 35**  
**LIBELLE : PROGRAMME 26- Rénovation des revêtements bitumés**  
**AFFERENT A L'AUTORISATION DE PROGRAMME : 26**

**DEPENSES**

Chap. / Art. (1)	Libellé	Crédits ouverts	Eléments afférents à l'exercice			Pour mémoire
			Réalisations de l'exercice	Restes à réaliser au 31/12 (2)	Crédits annulés (3)	Cumul des réalisations (4)
<b>DEPENSES</b>		<b>145 000,00</b>	<b>a 119 553,24</b>	<b>16 900,00</b>	<b>8 546,76</b>	<b>b 211 062,96</b>
20	Immobilisations incorporelles (sauf 204)	0,00	0,00	0,00	0,00	1 620,00
2033	Frais d'insertion	0,00	0,00	0,00	0,00	1 620,00
21	Immobilisations corporelles	145 000,00	119 553,24	16 900,00	8 546,76	209 442,96
21351	Bâtiments publics	136 500,00	119 553,24	16 900,00	46,76	139 302,84
21735	Installations générales (mise à dispo)	8 500,00	0,00	0,00	8 500,00	70 140,12
22	Immobilisations reçues en affectation	0,00	0,00	0,00	0,00	0,00
23	Immobilisations en cours	0,00	0,00	0,00	0,00	0,00

**FINANCEMENT EXTERNE (pour information) (facultatif)**

Chap. / Art. (1)	Libellé	Crédits ouverts	Eléments afférents à l'exercice			Pour mémoire
			Réalisations de l'exercice	Restes à réaliser au 31/12 (2)	Crédits annulés (3)	Cumul des réalisations (4)
<b>RECETTES</b>		<b>0,00</b>	<b>c 0,00</b>	<b>0,00</b>	<b>0,00</b>	<b>d 0,00</b>
13	Subventions d'investissement (sauf 138)	0,00	0,00	0,00	0,00	0,00
16	Emprunts et dettes assimilées (5)	0,00	0,00	0,00	0,00	0,00
20	Immobilisations incorporelles (sauf 204) (6)	0,00	0,00	0,00	0,00	0,00
21	Immobilisations corporelles (6)	0,00	0,00	0,00	0,00	0,00
22	Immobilisations reçues en affectation (6)	0,00	0,00	0,00	0,00	0,00
23	Immobilisations en cours (6)	0,00	0,00	0,00	0,00	0,00

Solde du financement (7)	Pour l'exercice		En cumulé	
Recettes – Dépenses	c - a	-119 553,24	d - b	-211 062,96

(1) Détailler les articles conformément au plan de comptes.

(2) Si le SDIS constate des restes à réaliser sur les AP/CP.

(3) Obligatoirement annulés en fin d'exercice.

(4) Réalisations antérieures + Réalisations de l'exercice.

(5) Sauf 165, 166 et 16449.

(6) Exceptionnellement, les comptes 20, 21, 22 et 23 sont en recettes réelles en cas d'annulation de mandats donnant lieu à reversement.

(7) Indiquer le signe algébrique.

**III – VOTE DU COMPTE ADMINISTRATIF**  
**SECTION D'INVESTISSEMENT – DEPENSES D'EQUIPEMENT**

**III**  
**B1.4**

**CHAPITRE DE PROGRAMME D'EQUIPEMENT N° :**  
**LIBELLE :**  
**NON COMPRIS DANS UNE AUTORISATION DE PROGRAMME**

**DEPENSES**

Chap. / Art. (1)	Libellé	Crédits ouverts	Éléments afférents à l'exercice			Pour mémoire
			Réalisations de l'exercice	Restes à réaliser au 31/12	Crédits annulés (2)	Cumul des réalisations (3)
<b>DEPENSES</b>			<b>a</b>			<b>b</b>
20	Immobilisations incorporelles (sauf 204)					
	[...]					
21	Immobilisations corporelles					
	[...]					
22	Immobilisations reçues en affectation					
	[...]					
23	Immobilisations en cours					
	[...]					

**FINANCEMENT EXTERNE (pour information) (facultatif)**

Chap. / Art. (1)	Libellé	Crédits ouverts	Éléments afférents à l'exercice			Pour mémoire
			Réalisations de l'exercice	Restes à réaliser au 31/12	Crédits annulés (2)	Cumul des réalisations (3)
<b>RECETTES</b>			<b>c</b>			<b>d</b>
13	Subventions d'investissement (sauf 138)					
	[...]					
16	Emprunts et dettes assimilées (4)					
	[...]					
20	Immobilisations incorporelles (sauf 204) (5)					
	[...]					
21	Immobilisations corporelles (5)					
	[...]					
22	Immobilisations reçues en affectation (5)					
	[...]					
23	Immobilisations en cours (5)					
	[...]					

Solde du financement (6)	Pour l'exercice	En cumulé
<b>Recettes – Dépenses</b>	<b>c - a</b>	<b>d - b</b>

(1) Détailler les articles conformément au plan de comptes.

(2) Obligatoirement annulés en fin d'exercice.

(3) Réalisations antérieures + Réalisations de l'exercice.

(4) Sauf 165, 166 et 16449.

(5) Exceptionnellement, les comptes 20, 21, 22 et 23 sont en recettes réelles en cas d'annulation de mandats donnant lieu à reversement.

(6) Indiquer le signe algébrique.

<b>III – VOTE DU COMPTE ADMINISTRATIF</b>
<b>SECTION D'INVESTISSEMENT – SUBVENTIONS D'EQUIPEMENT</b>

Chap. / Art. (1)	Libellé	Crédits ouverts	Mandats émis	Restes à réaliser au 31/12	Crédits annulés (2)
204	Subventions d'équipement versées	0,00	0,00	0,00	0,00

(1) Détailler les articles conformément au plan de comptes.

(2) Crédits annulés = Crédits ouverts (BP + BS + DM + RAR N-1) – Crédits employés ou restant à employer (Mandats / Titres émis + Charges / Produits rattachés + Restes à réaliser au 31/12).

### III – VOTE DU COMPTE ADMINISTRATIF

#### SECTION D'INVESTISSEMENT – DEPENSES FINANCIERES

#### DEPENSES FINANCIERES

Chap. / Art. (1)	Libellé	Crédits ouverts	Mandats émis	Restes à réaliser au 31/12	Crédits annulés (2)
<b>TOTAL</b>		<b>2 357 000,00</b>	<b>2 350 084,16</b>	<b>0,00</b>	<b>6 915,84</b>
10	Dotations, fonds divers et réserves	0,00	0,00	0,00	0,00
13	Subventions d'investissement	0,00	0,00	0,00	0,00
16	Emprunts et dettes assimilées	2 351 000,00	2 350 084,16	0,00	915,84
1641	Emprunts en euros	2 351 000,00	2 350 084,16	0,00	915,84
18	Compte de liaison : affectation (BA)	0,00	0,00	0,00	0,00
26	Participations et créances rattachées	0,00	0,00	0,00	0,00
27	Autres immobilisations financières	6 000,00	0,00	0,00	6 000,00
275	Dépôts et cautionnements versés	6 000,00	0,00	0,00	6 000,00
020	Dépenses imprévues	0,00			

(1) Détailler les articles conformément au plan de comptes.

(2) Crédits annulés = Crédits ouverts (BP + BS + DM + RAR N-1) – Crédits employés ou restant à employer (Mandats / Titres émis + Charges / Produits rattachés + Restes à réaliser au 31/12).

### III – VOTE DU COMPTE ADMINISTRATIF

#### SECTION D'INVESTISSEMENT – RECETTES D'EQUIPEMENT

Chap. / Art. (1)	Libellé	Crédits ouverts	Titres émis	Restes à réaliser au 31/12	Crédits annulés (2)
<b>TOTAL</b>		<b>3 137 047,00</b>	<b>3 091 436,18</b>	<b>7 047,00</b>	<b>38 563,82</b>
<b>13</b>	<b>Subventions d'investissement (sauf 138)</b>	<b>2 137 047,00</b>	<b>2 000 000,00</b>	<b>7 047,00</b>	<b>130 000,00</b>
1311	Subv. transf. Etat et établ. nationaux	7 047,00	0,00	7 047,00	0,00
1312	Subv. transf. régions	122 000,00	0,00	0,00	122 000,00
1313	Subv. transf. départements	2 008 000,00	2 000 000,00	0,00	8 000,00
<b>16</b>	<b>Emprunts et dettes assimilées (3)</b>	<b>1 000 000,00</b>	<b>1 000 000,00</b>	<b>0,00</b>	<b>0,00</b>
1641	Emprunts en euros	1 000 000,00	1 000 000,00	0,00	0,00
<b>20</b>	<b>Immobilisations incorporelles (sauf 204) (4)</b>	<b>0,00</b>	<b>0,00</b>	<b>0,00</b>	<b>0,00</b>
<b>204</b>	<b>Subventions d'équipement versées (4)</b>	<b>0,00</b>	<b>0,00</b>	<b>0,00</b>	<b>0,00</b>
<b>21</b>	<b>Immobilisations corporelles (4)</b>	<b>0,00</b>	<b>123,44</b>	<b>0,00</b>	<b>-123,44</b>
2128	Autres agencements et aménagements	0,00	0,00	0,00	0,00
21351	Bâtiments publics	0,00	123,44	0,00	-123,44
<b>22</b>	<b>Immobilisations reçues en affectation (4)</b>	<b>0,00</b>	<b>0,00</b>	<b>0,00</b>	<b>0,00</b>
<b>23</b>	<b>Immobilisations en cours (4)</b>	<b>0,00</b>	<b>91 312,74</b>	<b>0,00</b>	<b>-91 312,74</b>
231312	Centres d'incendie et de secours	0,00	0,00	0,00	0,00
2314	Constructions sur sol d'autrui	0,00	0,00	0,00	0,00
238	Avances commandes immo corporelles	0,00	91 312,74	0,00	-91 312,74

(1) Détailler les articles conformément au plan de comptes.

(2) Crédits annulés = Crédits ouverts (BP + BS + DM + RAR N-1) – Crédits employés ou restant à employer (Mandats / Titres émis + Charges / Produits rattachés + Restes à réaliser au 31/12).

(3) Sauf 165, 166 et 16449.

(4) Exceptionnellement, les comptes 20, 204, 21, 22 et 23 sont en recettes réelles en cas d'annulation de mandats donnant lieu à reversement.

### III – VOTE DU COMPTE ADMINISTRATIF

#### SECTION D'INVESTISSEMENT – RECETTES FINANCIERES

Chap. / Art. (1)	Libellé	Crédits ouverts	Titres émis	Restes à réaliser au 31/12	Crédits annulés (2)
	<b>TOTAL</b>	<b>7 759 482,92</b>	<b>7 559 074,93</b>	<b>0,00</b>	<b>200 407,99</b>
<b>10</b>	<b>Dotations, fonds divers et réserves</b>	<b>7 559 482,92</b>	<b>7 559 074,93</b>	<b>0,00</b>	<b>407,99</b>
10222	FCTVA	1 330 770,99	1 330 363,00	0,00	407,99
1068	Excédents de fonctionnement capitalisés	6 228 711,93	6 228 711,93	0,00	0,00
<b>138</b>	<b>Autres subventions invest. non transf.</b>	<b>0,00</b>	<b>0,00</b>	<b>0,00</b>	<b>0,00</b>
<b>16</b>	<b>Emprunts et dettes assimilées</b>	<b>0,00</b>	<b>0,00</b>	<b>0,00</b>	<b>0,00</b>
<b>18</b>	<b>Compte de liaison : affectation (BA)</b>	<b>0,00</b>	<b>0,00</b>	<b>0,00</b>	<b>0,00</b>
<b>26</b>	<b>Participations et créances rattachées</b>	<b>0,00</b>	<b>0,00</b>	<b>0,00</b>	<b>0,00</b>
<b>27</b>	<b>Autres immobilisations financières</b>	<b>0,00</b>	<b>0,00</b>	<b>0,00</b>	<b>0,00</b>
<b>024</b>	<b>Produits des cessions d'immobilisations</b>	<b>200 000,00</b>		<b>0,00</b>	

(1) Détailler les articles conformément au plan de comptes.

(2) Crédits annulés = Crédits ouverts (BP + BS + DM + RAR N-1) – Crédits employés ou restant à employer (Mandats / Titres émis + Charges / Produits rattachés + Restes à réaliser au 31/12).



<b>III – VOTE DU COMPTE ADMINISTRATIF</b>
<b>SECTION D'INVESTISSEMENT – OPERATIONS POUR LE COMPTE DE TIERS</b>

### RECAPITULATIF DES OPERATIONS POUR LE COMPTE DE TIERS (1)

Chap.	Libellé	Crédits ouverts	Mandats ou titres émis	Restes à réaliser au 31/12	Opérations annulées (2)	Cumul des réalisations (3)
	<b>TOTAL DEPENSES (4)</b>	<b>0,00</b>	<b>0,00</b>	<b>0,00</b>	<b>0,00</b>	<b>0,00</b>
	<b>TOTAL RECETTES (4)</b>	<b>0,00</b>	<b>0,00</b>	<b>0,00</b>	<b>0,00</b>	<b>0,00</b>

(1) Voir le détail des opérations pour le compte de tiers en annexe IV-A5.

(2) A la clôture de l'opération, les crédits ouverts non consommés sont automatiquement annulés. En cas de déficit, le solde s'obtient par l'inscription d'une recette dans la rubrique « Financement par les SDIS ».

(3) Réalisations antérieures + réalisations de l'exercice.

(4) Présenter une ligne par opération pour compte de tiers.

## III – VOTE DU COMPTE ADMINISTRATIF

## SECTION D'INVESTISSEMENT – OPERATIONS D'ORDRE DE TRANSFER

ENTRE SECTIONS

B7

Chap. / Art. (1)	Libellé	Crédits ouverts	Mandats ou titres émis	Crédits annulés (2)
<b>040</b>	<b>DEPENSES (3)</b>	<b>2 150 000,00</b>	<b>2 602 535,92</b>	<b>-452 535,92</b>
13911	Sub. transf cpte rés. Etat, étab. nat.	22 000,00	21 179,28	820,72
13913	Sub. transf cpte résultat. départements	292 000,00	290 285,00	1 715,00
13914	Sub. transf cpte résultat. communes	1 000,00	622,00	378,00
13916	Sub. transf cpte résultat. autres EPL	6 000,00	5 146,30	853,70
13917	Sub. transf cpte résultat. fonds européens	18 000,00	16 237,00	1 763,00
13918	Autres sub. transf équipement	1 000,00	100,00	900,00
13931	Fonds d'aide à l'investissement des SDIS	130 000,00	129 111,51	888,49
192	Plus ou moins-values sur cession immo.	0,00	476 866,92	-476 866,92
198	Neutralisation des amortissements	1 640 000,00	1 639 637,00	363,00
21351	Bâtiments publics	5 000,00	3 818,07	1 181,93
21561	Matériel mobile d'incendie et de secours	25 000,00	16 825,15	8 174,85
21735	Installations générales (mise à dispo)	5 000,00	2 035,49	2 964,51
2182	Matériel de transport	2 000,00	0,00	2 000,00
2188	Autres immobilisations corporelles	3 000,00	672,20	2 327,80
	<b>RECETTES (3)</b>	<b>12 150 000,00</b>	<b>10 816 737,28</b>	<b>1 333 262,72</b>
<b>040</b>	<b>Opérations d'ordre entre sections</b>	<b>10 150 000,00</b>	<b>10 816 737,28</b>	<b>-666 737,28</b>
192	Plus ou moins-values sur cession immo.	0,00	43 038,29	-43 038,29
21561	Matériel mobile d'incendie et de secours	0,00	500 879,70	-500 879,70
21562	Matériel non mobile incendie et secours	0,00	29 636,27	-29 636,27
21571	Ateliers	0,00	6 873,60	-6 873,60
2182	Matériel de transport	0,00	90 319,99	-90 319,99
28031	Frais d'études	1 500,00	1 008,00	492,00
28033	Frais d'insertion	500,00	216,00	284,00
280412	Subv. public - Bâtiments, installations	10 000,00	10 000,00	0,00
280413	Subv. public - Projet infrastructure	190 000,00	190 000,00	0,00
28051	Concessions, droits similaires, brevets,...	251 000,00	250 876,66	123,34
28121	Plantations d'arbres et d'arbustes	1 000,00	523,00	477,00
28128	Autres aménagements de terrains	1 500,00	1 460,34	39,66
281311	Bâtiments administratifs	218 000,00	218 553,00	-553,00
281312	Centres d'incendie et secours construc.	1 140 000,00	1 139 830,00	170,00
281318	Autres bâtiments publics	9 000,00	8 516,00	484,00
281351	Bâtiments publics	341 000,00	341 792,28	-792,28
2814	Constructions sur sol d'autrui	3 000,00	2 096,00	904,00
281531	Réseaux de transmission	224 000,00	223 914,15	85,85
281532	Réseaux d'alerte	19 500,00	19 412,48	87,52
281538	Autres réseaux	17 000,00	16 943,64	56,36
281561	Matériel mobile d'incendie et de secours	3 183 500,00	3 183 166,42	333,58
281562	Matériel non mobile incendie et secours	876 000,00	876 252,63	-252,63
281568	Autre matériel d'incendie et de secours	1 697 000,00	1 697 566,75	-566,75
281571	Ateliers	84 000,00	83 131,50	868,50
281578	Autre matériel et outillage technique	4 500,00	4 123,05	376,95
28158	Autres immobilisations	20 000,00	20 539,77	-539,77
281721	Plant. arbres, arbustes (mise à dispo)	500,00	157,00	343,00
2817311	Bâtiments administratifs (mise à dispo)	3 000,00	2 936,00	64,00
2817312	Centres incendie secours (mise à dispo)	70 000,00	69 802,00	198,00
281735	Installations générales (mise à dispo)	712 000,00	712 139,55	-139,55
2817538	Autres réseaux (mise à dispo)	12 000,00	11 730,00	270,00
281758	Autres immobilisations (mise à dispo)	1 000,00	594,00	406,00
28181	Installations générales, aménagt divers	12 000,00	11 703,00	297,00
28182	Matériel de transport	515 000,00	514 986,08	13,92
28183	Matériel informatique	142 000,00	141 788,93	211,07
28184	Matériel de bureau et mobilier	182 500,00	182 475,32	24,68
28188	Autres immobilisations corporelles	208 000,00	207 755,88	244,12
<b>021</b>	<b>Virement de la section de fonctionnement</b>	<b>2 000 000,00</b>		

(1) Détailler les articles conformément au plan de comptes.

(2) Crédits annulés = Crédits ouverts (BP + BS + DM + RAR N-1) – Crédits employés ou restant à employer (Mandats / Titres émis + Charges / Produits rattachés + Restes à réaliser au 31/12).

(3) DF023 = RI 021 ; DI 040 = RF 042 ; RI 040 = DF 042.

III – VOTE DU COMPTE ADMINISTRATIF
SECTION D'INVESTISSEMENT – OPERATIONS PATRIMONIALES

Chap. / Art. (1)	Libellé	Crédits ouverts	Mandats ou titres émis	Crédits annulés (2)
<b>041</b>	<b>DEPENSES (3)</b>	<b>3 000 000,00</b>	<b>2 880 655,34</b>	<b>119 344,66</b>
2051	Concessions, droits similaires, brevets,...	5 000,00	216,00	4 784,00
21351	Bâtiments publics	11 000,00	5 076,00	5 924,00
21531	Réseaux de transmission	5 000,00	3 780,00	1 220,00
21561	Matériel mobile d'incendie et de secours	2 229 000,00	2 223 116,71	5 883,29
21562	Matériel non mobile incendie et secours	4 000,00	1 404,00	2 596,00
21568	Autre matériel d'incendie et de secours	361 000,00	352 663,93	8 336,07
21735	Installations générales (mise à dispo)	5 000,00	468,00	4 532,00
2182	Matériel de transport	300 000,00	290 150,70	9 849,30
2184	Matériel de bureau et mobilier	3 000,00	540,00	2 460,00
2188	Autres immobilisations corporelles	5 000,00	1 620,00	3 380,00
231312	Centres d'incendie et de secours	70 000,00	0,00	70 000,00
2314	Constructions sur sol d'autrui	2 000,00	1 620,00	380,00
<b>041</b>	<b>RECETTES (3)</b>	<b>3 000 000,00</b>	<b>2 880 655,34</b>	<b>119 344,66</b>
2031	Frais d'études	50 000,00	468,00	49 532,00
2033	Frais d'insertion	20 000,00	14 256,00	5 744,00
238	Avances commandes immo corporelles	2 930 000,00	2 865 931,34	64 068,66

(1) Détailler les articles conformément au plan de comptes.

(2) Crédits annulés = Crédits ouverts (BP + BS + DM + RAR N-1) – Crédits employés ou restant à employer (Mandats / Titres émis + Charges / Produits rattachés + Restes à réaliser au 31/12).

(3) Les dépenses sont égales aux recettes.

**III – VOTE DU COMPTE ADMINISTRATIF****SECTION D'INVESTISSEMENT  
EQUILIBRE DES OPERATIONS FINANCIERES – DEPENSES****B9.1****DEPENSES A COUVRIR PAR DES RESSOURCES PROPRES**

Art. (1)	Libellé (1)	Crédits de l'exercice (BP + BS + DM + RAR N-1)	Réalisations
<b>DEPENSES TOTALES A COUVRIR PAR DES RESSOURCES PROPRES = A + B</b>		<b>2 821 000,00</b>	<b>2 812 765,25</b>
<b>16 Emprunts et dettes assimilées (A)</b>		<b>2 351 000,00</b>	<b>2 350 084,16</b>
1631	Emprunts obligataires	0,00	0,00
1641	Emprunts en euros	2 351 000,00	2 350 084,16
1643	Emprunts en devises	0,00	0,00
16441	Opérations afférentes à l'emprunt	0,00	0,00
1671	Avances consolidées du Trésor	0,00	0,00
1672	Emprunts sur comptes spéciaux du Trésor	0,00	0,00
1678	Autres emprunts et dettes	0,00	0,00
1681	Autres emprunts	0,00	0,00
1687	Autres dettes	0,00	0,00
<b>Dépenses et transferts à déduire des ressources propres (B)</b>		<b>470 000,00</b>	<b>462 681,09</b>
10...	Reprise de dotations, fonds divers et réserves		
10...	Reversement de dotations, fonds divers et réserves		
139	Subv. invest. transférées cpte résultat	470 000,00	462 681,09
020	Dépenses imprévues	0,00	0,00

	Op. de l'exercice I	Restes à réaliser en dépenses au 31/12	Solde d'exécution D001 de l'exercice précédent (N-1)	TOTAL II
<b>Dépenses à couvrir par des ressources propres</b>	<b>2 812 765,25</b>	<b>8 200 528,65</b>	<b>0,00</b>	<b>11 013 293,90</b>

(1) Détailler les chapitres budgétaires par article conformément au plan de comptes.

**III – VOTE DU COMPTE ADMINISTRATIF**  
**SECTION D'INVESTISSEMENT**  
**EQUILIBRE DES OPERATIONS FINANCIERES – RECETTES**

**B9.2****RESSOURCES PROPRES**

Art. (1)	Libellé (1)	Crédits de l'exercice (BP + BS + DM + RAR N-1)	Réalisations
<b>RECETTES (RESSOURCES PROPRES) = a + b</b>		<b>13 680 770,99</b>	<b>III 11 476 352,43</b>
<b>Ressources propres externes de l'année (a)</b>		<b>1 330 770,99</b>	<b>1 330 363,00</b>
10222	FCTVA	1 330 770,99	1 330 363,00
10228	Autres fonds globalisés	0,00	0,00
138	Autres subventions invest. non transf.	0,00	0,00
26...	Participations et créances rattachées		
27...	Autres immobilisations financières		
<b>Ressources propres internes de l'année (b)</b>		<b>12 350 000,00</b>	<b>10 145 989,43</b>
169	Primes de remboursement des obligations	0,00	0,00
26...	Participations et créances rattachées		
27...	Autres immobilisations financières		
28...	Amortissement des immobilisations		
28031	Frais d'études	1 500,00	1 008,00
28033	Frais d'insertion	500,00	216,00
280412	Subv. public - Bâtiments, installations	10 000,00	10 000,00
280413	Subv. public - Projet infrastructure	190 000,00	190 000,00
28051	Concessions, droits similaires, brevets,...	251 000,00	250 876,66
28121	Plantations d'arbres et d'arbustes	1 000,00	523,00
28128	Autres aménagements de terrains	1 500,00	1 460,34
281311	Bâtiments administratifs	218 000,00	218 553,00
281312	Centres d'incendie et secours construc.	1 140 000,00	1 139 830,00
281318	Autres bâtiments publics	9 000,00	8 516,00
281351	Bâtiments publics	341 000,00	341 792,28
2814	Constructions sur sol d'autrui	3 000,00	2 096,00
281531	Réseaux de transmission	224 000,00	223 914,15
281532	Réseaux d'alerte	19 500,00	19 412,48
281538	Autres réseaux	17 000,00	16 943,64
281561	Matériel mobile d'incendie et de secours	3 183 500,00	3 183 166,42
281562	Matériel non mobile incendie et secours	876 000,00	876 252,63
281568	Autre matériel d'incendie et de secours	1 697 000,00	1 697 566,75
281571	Ateliers	84 000,00	83 131,50
281578	Autre matériel et outillage technique	4 500,00	4 123,05
28158	Autres immobilisations	20 000,00	20 539,77
281721	Plant. arbres, arbustes (mise à dispo)	500,00	157,00
2817311	Bâtiments administratifs (mise à dispo)	3 000,00	2 936,00
2817312	Centres incendie secours (mise à dispo)	70 000,00	69 802,00
281735	Installations générales (mise à dispo)	712 000,00	712 139,55
2817538	Autres réseaux (mise à dispo)	12 000,00	11 730,00
281758	Autres immobilisations (mise à dispo)	1 000,00	594,00
28181	Installations générales, aménagt divers	12 000,00	11 703,00
28182	Matériel de transport	515 000,00	514 986,08
28183	Matériel informatique	142 000,00	141 788,93
28184	Matériel de bureau et mobilier	182 500,00	182 475,32
28188	Autres immobilisations corporelles	208 000,00	207 755,88
481...	Charges à répartir		
024	Produits des cessions d'immobilisations	200 000,00	0,00
021	Virement de la section de fonctionnement	2 000 000,00	0,00

	Opérations de l'exercice III	Restes à réaliser en recettes au 31/12	Solde d'exécution R001 de l'exercice précédent	Affectation des exercices précédent	TOTAL IV
Total ressources propres disponibles	11 476 352,43	7 047,00	3 921 004,68	6 228 711,93	21 633 116,04

	Montant
Dépenses à couvrir par des ressources propres	II 11 013 293,90
Ressources propres disponibles	IV 21 633 116,04
Solde	V = IV - II (2) 10 619 822,14

(1) Les comptes 169, 26, 27, 28 et 481 sont à détailler conformément au plan de comptes.

(2) Indiquer le signe algébrique.

**IV – ANNEXES**

	<b>IV</b>
<b>ELEMENTS DU BILAN – ETAT DE LA DETTE – DETAIL DES CREDITS DE TRESORERIE</b>	
	<b>A1.1</b>

**A1.1 - DETAIL DES CREDITS DE TRESORERIE (1)**

Nature (Pour chaque ligne, indiquer le numéro de contrat)	Date de la décision de réaliser la ligne de trésorerie (2)	Montant maximum autorisé au 01/01/N	Montant des tirages N-1	Montant des remboursements N-1		Encours restant dû au 1/1/N
				Intérêts (3)	Remboursement du tirage	
<b>5191 Avances du Trésor</b>						
[...]						
<b>5192 Avances de trésorerie</b>						
[...]						
<b>51931 Lignes de trésorerie</b>						
[...] Organisme : Crédit agricole Provence Côte d'Azur (2)	15/12/2020	5 000 000,00	0,00	0,00	0,00	0,00
<b>51932 Lignes de trésorerie liées à un emprunt</b>						
[...]						
<b>5198 Autres crédits de trésorerie</b>						
[...]						
<b>519 Crédits de trésorerie (Total)</b>						

( 1 ) Circulaire n°NOR : INTB8900071C du 22/2/1989.

( 2 ) Indiquer la date de la délibération de l'assemblée autorisant la ligne de trésorerie ou la date de la décision de l'ordonnateur de réaliser la ligne de trésorerie sur la base d'un montant maximum autorisé par l'organe délibérant (article L.1424-30 du CGCT).

(3) Il s'agit des intérêts comptabilisés au compte 6615, sauf pour les emprunts assortis d'une option de tirage sur ligne de trésorerie pour lesquels les intérêts sont comptabilisés au compte 6611 et sauf pour les billets de trésorerie pour lesquels les intérêts sont comptabilisés au compte 6618.



## ELEMENTS DU BILAN - ETAT DE LA DETTE - REPARTITION PAR NATURE DE DETTE

## A1.2 - REPARTITION PAR NATURE DE DETTE (hors 16449 et 166)

Nature (Pour chaque ligne, indiquer le numéro de contrat)	Emprunts et dettes à l'origine du contrat											Catégorie d'emprunt (8)					
	Date de signature	Date d'émission ou date de mobilisation (1)	Date du premier remboursement	Nominal (2)	Type de taux d'intérêt (3)	Index (4)	Taux initial		Périodicité des remboursements (6)	Profil d'amortissement (7)	Possibilité de remboursement anticipé O/N		Devise				
							Niveau de Taux (5)	Taux actuel									
<b>163 Emprunts obligataires (Total)</b>																	
164 Emprunts auprès des établissements financiers (Total)				43 250 000,00													
1641 Emprunts en euros (total)				43 250 000,00													
2007.222 (2007.001)	19/12/2007	25/03/2008	25/06/2008	3 500 000,00	F	FIXE	4,480	4,623	T	C	O	EURO					A-1
MON261461EUR (2008.001)	30/07/2008	11/08/2008	01/01/2009	15 000 000,00	F	FIXE	5,200	5,203	A	C	O	EURO					A-1
17629/1 (2008.002)	22/12/2008	02/01/2009	02/04/2009	8 500 000,00	F	FIXE	4,590	4,758	T	C	O	EURO					A-1
A1009475 (2009.001)	14/10/2009	25/10/2009	25/01/2010	7 000 000,00	F	FIXE	3,660	3,711	T	C	O	EURO					A-1
A1009474/2009-149 (2009.002)	26/10/2009	25/01/2010	25/04/2010	3 500 000,00	F	FIXE	3,660	3,712	T	C	O	EURO					A-1
MON272158EUR (2010.001)	01/09/2010	22/10/2010	01/02/2011	750 000,00	F	FIXE	2,080	2,096	T	P	O	EURO					A-1
A1010200/2010-121 (2010.002)	01/09/2010	10/01/2011	25/04/2011	2 250 000,00	F	FIXE	3,100	3,137	T	C	O	EURO					A-1
1213720 (2011.001)	26/01/2012	08/02/2012	01/02/2013	1 750 000,00	F	FIXE	4,510	4,525	A	P	O	EURO					A-1
MON540306EUR (2021.001)	17/12/2021	30/12/2021	01/05/2022	1 000 000,00	F	FIXE	0,720	0,746	T	C	O	EURO					A-1
1643 Emprunts en devises (total)																	
16441 Emprunts assortis d'une option de triage sur ligne de trésorerie (total)																	
<b>165 Dépôts et cautions reçus (Total)</b>																	
165 Dépôts et cautions reçus (total)																	
<b>167 Emprunts et dettes assortis de conditions particulières (Total)</b>																	
1671 Avances consolidées du Trésor (total)																	
1672 Emprunts sur comptes spéciaux (total)																	
1675 Dettes pour MEETP et PPP (total)																	
1676 Dettes envers locataires-acquéreurs (total)																	
1678 Autres emprunts et dettes (total)																	
<b>168 Emprunts et dettes assimilés (Total)</b>																	
1681 Autres emprunts (total)																	
1682 Bons à moyen terme négociables (total)																	
1687 Autres dettes (total)																	
<b>Total général</b>				<b>43 250 000,00</b>													

(1) Si un emprunt donne lieu à plusieurs mobilisations, indiquer la date de la première mobilisation.

(2) Nominal : montant emprunté à l'origine.

(3) Type de taux d'intérêt : F : fixe ; V : variable simple ; C : complexe (c'est-à-dire un taux variable qui n'est pas seulement défini comme la simple addition d'un taux usuel de référence et d'une marge exprimée en point de pourcentage).

(4) Mentionner le ou les types d'index (ex : Euribor 3 mois).

(5) Indiquer le niveau de taux à l'origine du contrat.

(6) Indiquer la périodicité des remboursements : A : annuelle ; M : mensuelle ; B : bimestrielle ; S : semestrielle ; T : trimestrielle ; X : autre.

(7) Indiquer C pour amortissement constant, P pour amortissement progressif, F pour in fine, X pour autres à préciser.

(8) Catégorie d'emprunt à l'origine. Exemple A-1 (cf. la classification des emprunts suivant la typologie de la circulaire (OCB)015077C du 25 juin 2010 sur les produits financiers offerts aux collectivités territoriales).

**IV - ANNEXES**

**ELEMENTS DU BILAN - ETAT DE LA DETTE - REPARTITION PAR NATURE DE DETTE**

**A1.2 - REPARTITION PAR NATURE DE DETTE (hors 16449 et 166) (suite)**

Nature (Pour chaque ligne, indiquer le numéro de contrat)	Converture ? O/N (10)	Montant couvert	Catégorie d'emprunt après conversion éventuelle (11)	Capital restant dû au 31/12/N	Durée résiduelle (en années)	Taux d'intérêt			Annuité de l'exercice			ICNE de l'exercice									
						Type de taux (12)	Index (13)	Niveau de taux d'intérêt au 31/12/N (14)	Capital	Charges d'intérêt (15)	Intérêts perçus (le cas échéant) (16)										
<b>163 Emprunts obligataires (Total)</b>																					
<b>164 Emprunts auprès des établissements financiers (Total)</b>				<b>14 126 360,12</b>					<b>2 350 084,16</b>	<b>672 669,44</b>			<b>330 992,52</b>								
1641 Emprunts en euros (total)				<b>14 126 360,12</b>					<b>2 350 084,16</b>	<b>672 669,44</b>			<b>330 992,52</b>								
2007.222 (2007.001)	N		A-1	1 093 750,00	6,24			4,480	175 000,00	54 640,45			952,78								
MON261461EUR (2008.001)	N		A-1	5 091 413,18	6,00			5,200	727 344,74	302 575,41			264 753,49								
17629/1 (2008.002)	N		A-1	3 081 250,00	7,01			4,490	425 000,00	149 121,77			11 529,01								
A1009475 (2009.001)	N		A-1	1 400 000,32	2,82			3,660	466 666,64	61 915,00			9 468,26								
A1009474/2009-149 (2009.002)	N		A-1	758 333,49	3,07			3,660	233 333,32	33 092,50			5 128,64								
MON272158EUR (2010.001)	N		A-1	223 335,52	3,84			2,080	52 997,67	5 336,13			770,02								
A1010200/2010-121 (2010.002)	N		A-1	637 500,00	4,07			3,100	150 000,00	22 668,76			3 651,77								
1213720 (2011.001)	N		A-1	840 777,61	5,09			4,510	119 741,79	43 319,42			34 698,55								
MON540306EUR (2021.001)	N		A-1	1 000 000,00	15,09			0,720	0,00	0,00			40,00								
1643 Emprunts en devises (total)																					
16441 Emprunts assortis d'une option de tirage sur ligne de trésorerie (total)																					
<b>165 Dépôts et cautionnements reçus (Total)</b>																					
165 Dépôts et cautionnements reçus (total)																					
<b>167 Emprunts et dettes assortis de conditions particulières (Total)</b>																					
1671 Avances consolidées du Trésor (total)																					
1672 Emprunts sur comptes spéciaux (total)																					
1675 Dettes pour METP et PPP (total)																					
1676 Dettes envers locataires-acquéreurs (total)																					
1678 Autres emprunts et dettes (total)																					
<b>168 Emprunts et dettes assimilés (Total)</b>																					
1681 Autres emprunts (total)																					
1682 Bons à moyen terme négociables (total)																					
1687 Autres dettes (total)																					
<b>Total général</b>				<b>14 126 360,12</b>					<b>2 350 084,16</b>	<b>672 669,44</b>			<b>330 992,52</b>								

(9) Si agissant des emprunts assortis d'une ligne de trésorerie, il faut faire ressortir le remboursement du capital de la dette prévue pour l'exercice correspondant au véritable endettement.

(10) Si l'emprunt est soumis à couverture, il convient de compléter le tableau « détail des opérations de couverture ».

(11) Catégorie d'emprunt. Exemple A-1 (cf. la classification des emprunts suivant la typologie de la circulaire IOCB1015077C du 25 juin 2010 sur les produits financiers offerts aux collectivités territoriales).

(12) Type de taux d'intérêt après opérations de couverture: F: fixe; V: variable simple; C: complexe (c'est-à-dire un taux variable qui n'est pas seulement défini comme la somme d'un taux usuel de référence et d'une marge exprimée en point de pourcentage).

(13) Mentionner l'index en cours au 31/12/N après opérations de couverture.

(14) Taux après opérations de couverture éventuelles. Pour les emprunts à taux variable, indiquer le niveau moyen du taux constaté sur l'année.

(15) Il s'agit des intérêts dus au titre du contrat initial et comptabilisés à l'article 6611 « Intérêts réglés à l'échéance » (intérêts décaissés) et intérêts éventuels dus au titre du contrat d'échange éventuel et comptabilisés à l'article 668.

(16) Indiquer les intérêts éventuellement reçus au titre du contrat d'échange éventuel et comptabilisés à l'article 768.

## IV - ANNEXES

## ELEMENTS DU BILAN - ETAT DE LA DETTE - TYPOLOGIE DE LA REPARTITION DE L'ENCOURS

ID : 083-288300403-20220602-2219.DÉ

## A1.4 - TYPOLOGIE DE LA REPARTITION DE L'ENCOURS (1)

Structure	Indices sous-jacents	(1) Indices zone euro				(2) Indices inflation française ou zone euro ou écart entre ces indices	(3) Ecart d'indices zone euro	(4) Indices hors zone euro et écarts d'indices dont l'un est un indice hors zone euro	(5) Ecart d'indices hors zone euro	(6) Autres indices
		Nombre de produits	% de l'encours	Montant en euros	9					
(A) Taux fixe simple. Taux variable simple. Echange de taux fixe contre taux variable ou inversement. Echange de taux structuré contre taux variable ou taux fixe (sens unique). Taux variable simple plafonné (cap) ou encadré (tunnel)	Nombre de produits									
	% de l'encours		100,00 %							
	Montant en euros		14 126 360,12							
(B) Barrière simple. Pas d'effet de levier	Nombre de produits									
	% de l'encours									
	Montant en euros									
(C) Option d'échange (swaption)	Nombre de produits									
	% de l'encours									
	Montant en euros									
(D) Multiplicateur jusqu'à 3 ; multiplicateur jusqu'à 5 capé	Nombre de produits									
	% de l'encours									
	Montant en euros									
(E) Multiplicateur jusqu'à 5	Nombre de produits									
	% de l'encours									
	Montant en euros									
(F) Autres types de structures	Nombre de produits									
	% de l'encours									
	Montant en euros									

(1) Cette annexe retrace le stock de dette au 31/12/N après opérations de couverture éventuelles.

**IV - ANNEXES**

**ELEMENTS DU BILAN - METHODES UTILISEES**

**A2**

**METHODES UTILISEES : LINEAIRE (1)**

Procédure d'amortissement (linéaire, dégressif, variable)	<b>CHOIX DU CONSEIL D'ADMINISTRATION</b>	Délégation du
Linéaire	<b>Biens de faible valeur</b> Seuil unitaire en deçà duquel les immobilisations de peu de valeur s'amortissent sur un an : 1 000 € TTC	Délégations n° 04-22 du 3/6/2004 et n° 05-19 du 15/3/2005.
	Catégories de biens amortis (1)	Durée (en années) (1)

(1) Se reporter au tableau ci-dessous voté par délibération n° 05-19 du 15/3/2005.

**Choix de la neutralisation des amortissements des bâtiments publics : Neutralisation totale**

Le SDIS du Var opte pour la neutralisation totale de l'amortissement des bâtiments publics (comptes D 198 /R7768) conformément à la M61.

(Remarque : Les installations générales, agencements et aménagements des bâtiments publics sont exclus du champ de la neutralisation )

**Tableau des durées d'amortissement (1)**

Désignation des immobilisations	Nature comptable en M61 (1)	Barème évoqué par l'instruction	Durée proposée pour le SDIS
Frais d'études non suivies de réalisation	2031	Maximum 5 ans	5 ans
Frais de recherche et de développement suivis de réussite du projet	2032	Maximum 5 ans	5 ans
Frais d'insertion lors d'échec du projet	2033	Maximum 5 ans	2 ans
Subventions d'équipement versées	204x	Maximum 5 ans	5 ans
Fonds de concours versés	2045	Maximum 15 ans	15 ans
Concessions et droits similaires, brevets, licences, marques, procédés, marques et valeurs	205x	1 à 5 ans	5 ans
Logiciels et données informatiques	205x	1 à 5 ans	5 ans
Immobilisations reçues au titre d'une mise à disposition	217x	Mêmes durées que pour les biens du SDIS au chapitre 21	
Matériel informatique	2183	2 à 5 ans	5 ans
Mobilier, équipement sportif, ameublement	218x	5 à 10 ans	15 ans
Electroménager, décoration, chauffages et climatiseurs d'appoint, matériel de bureau	218x	5 à 10 ans	8 ans
Reprographie, formation	218x	5 à 10 ans	10 ans
Matériel hi-fi, vidéo, sonorisation	218x	5 à 10 ans	8 ans
Matériel d'atelier, d'entretien, outillage divers	2157x	5 à 10 ans	8 ans
Matériel radio, transmission, téléphonique	2153x	5 à 10 ans	10 ans
Matériel médical	21568	5 à 10 ans	8 ans
Matériel de secouriste	21562	5 à 10 ans	5 ans
Matériel d'incendie	21562	5 à 10 ans	10 ans
Matériel de secours	21562	5 à 10 ans	10 ans
Équipements de protection individuelle constitutifs des tenues d'intervention	21562	3 à 10 ans	8 ans
Véhicules de liaisons, motos	2182	5 à 15 ans	8 ans
Véhicules de transports	2182	5 à 15 ans	10 ans
Véhicules de secours aux victimes	21561	5 à 20 ans	10 ans
Véhicules d'intervention polyvalents, de secours routiers et camions-citernes feux de forêts	21561	5 à 20 ans	15 ans
Camions-citernes feux de forêts et camions-citernes grande capacité	21561	5 à 20 ans	20 ans
Fourgons-pompes pour feux urbains	21561	5 à 20 ans	20 ans
Grandes échelles, postes de commandement lourds	21561	5 à 20 ans	25 ans
Engins lourds de type : porte-berce, porte-char, groupe électrogène, grosse motopompe,	21561	5 à 20 ans	15 ans
Bâtiments légers et pylônes	2131x	10 à 30 ans	20 ans
Bâtiments traditionnels	213-214	30 à 50 ans	30 ans
installations, matériel et outillage techniques, équipements des garages et ateliers (levage, manutention...)	215	10 à 15 ans	15 ans
Installations générales (chauff, clim. élect. réseaux divers), agencements, aménagements de	2135-2181	10 à 30 ans	20 ans
Agencements et aménagements de terrains	212x	15 à 30 ans	20 ans
Biens d'une valeur unitaire inférieure à 1000 € TTC		Possible 1 an	1 an
Immobilisations reçues en affectation	22x	Mêmes durées que pour les biens du SDIS au chapitre 21	

IV- ANNEXES

ELEMENTS DU BILAN - ETAT DES PROVISIONS CONSTITUEES AU 31/12/N

Nature de la provision	Objet de la provision (2)	Date de constitution de la provision	Montant des provisions constituées au 1/1/N A	Montant de la provision de l'exercice (1) B	Montant total des provisions constituées C = A + B	Montant des reprises D	SOLDE E = C - D
<b>Prov. pour risques et charges</b>							
	Le SDIS confronté à des contentieux liés à la problématique des contributions des communes et EPCI, avait provisionné un montant de 1,746 M€ par délibération n°17-23, relevé de 4.827 M€ par délibération du 12/12/2017, soit un total de 6,573 M€. Cette provision a été réduite de 2M€ par délibération n°19-37 du 20 juin 2019 suite à la perspective de résolutions des conflits par protocoles transactionnels. La majorité des protocoles étant signés le SDIS a effectué une reprise du solde de cette provision de 4 573 000 €.	22/6 et 12/12/2017	4 573 000	0	4 573 000	4 573 000	0
	Dans le cadre des litiges liés aux victimes exposées à l'amiante, au titre de préjudices consécutifs à une maladie imputable au SDIS du Var, la requête 1900493-2 enregistrée le 08/02/2019 au Tribunal Administratif de Toulon a été présentée pour une indemnisation de 23 000€. Le SDIS souhaitait se prémunir de ce risque a provisionné à hauteur de 20 000€ en 2019 et 3000 € en 2020.	20/06/2019	23 000	0	23 000	0	23 000
	Le SDIS a fait l'objet d'un recours auprès du Tribunal Administratif de Toulon formé par un agent pour préjudices. Une indemnisation a été évaluée à 40 000€ que le SDIS a provisionné en 2020.	09/06/2020	40 000	0	40 000	40 000	0
	Un agent a été victime de violences volontaires et de menaces dans l'exercice de ses fonctions. Dans l'hypothèse d'une saisie de la Commission d'indemnisation des Victimes d'Infraction (CIV), le SDIS a provisionné en 2020 un montant de 147 000€.	09/06/2020	147 000	0	147 000	0	147 000
	Un agent a été victime d'un accident dans l'exercice de ses fonctions, indemnisé par notre assureur. Le SDIS avait provisionné 170 000€ suite à un recours pour une indemnisation complémentaire. Un accord amiable ayant été trouvé, le SDIS souhaite reprendre cette provision (Cf: délibération du Conseil d'administration du 1/12/21).	28/5/2021	0	170 000	170 000	170 000	0
Provisions pour pertes de change							
Autre provisions pour risques							
Provisions pour grosses réparations							
.....							
<b>Prov. pour dépréciation</b>							
- des immobilisations							
- des stocks							
- des comptes de tiers : (actif circulant)							
- des comptes financiers							
<b>TOTAL GENERAL</b>		//////	<b>4 869 000</b>	<b>170 000</b>	<b>5 039 000</b>	<b>4 783 000</b>	<b>256 000</b>

(1) Provision nouvelle ou abondement d'une provision déjà constituée.

(2) Indiquer l'objet de la provision.

(2) Indiquer l'objet de la provision.

**IV - ANNEXES**

**ELEMENTS DU BILAN**

**VARIATION DU PATRIMOINE (article R.1424-32 par renvoi de l'art R.3313-7 du CGCT) - ENTREES**

**A6.1**

**ETAT DES ENTREES D'IMMOBILISATIONS (\*)**

Modalite acquisition	Désignation	Nature	Libellé - Désignation du bien	N°d'invent aire (Immobilis ation)	Valeur d'acquisition (coût historique) Montant pour le C.A.	Cumul des amortissem ents au 31/12/N (1)	durée amortisse ment (2)
<b>onéreux</b>							
<b>Mise à Disposition pour le SDIS (Reçues)</b>							
<b>Acquisitions à titre gratuit</b>							
<b>Affectation</b>							
<b>Mise en concession ou affermage</b>							
<b>Divers</b>							

\* liasse ci-jointe

## IV – ANNEXES

## ELEMENTS DU BILAN – VARIATION DU PATRIMOINE (article R. 1424-32 par renvoi de l'article R. 3313-7 du CGCT) – ENTREES

Modalité et date d'acquisition	Désignation du bien	N°d'inventaire	Valeur d'acquisition (coût historique)	Cumul des amortissements au 31/12/N	Durée d'amortissement en années (1)
<b>TOTAL GENERAL</b>			<b>15 946 037,49</b>	<b>0,00</b>	
<b>Acquisitions à titre onéreux</b>			<b>15 685 000,76</b>	<b>0,00</b>	
04/01/2021	HA20010401P SUR PANTALONS AVEC BANDES Q.200	2021-00000001	27 840,00	0,00	1
05/01/2021	PORTOIR SOUPLE D'EXTRACTION 160 KG NOIR Q5	2021-00000002	335,34	0,00	1
05/01/2021	HA20017201P CASQUE TRAVAIL SECOURS VERTEX JAUNE	2021-00000003	126,72	0,00	1
05/01/2021	IVENTILATEUR ELECTRIQUE / BATTERIE BATFAN 3 LI+ Q2	2021-00000004	7 858,43	0,00	10
05/01/2021	CHARGEUR 220V EXTERIEUR SEUL POUR BATFAN 3LI+ Q2	2021-00000005	465,57	0,00	1
05/01/2021	HA20017201P BAUDRIERS Q14	2021-00000006	625,97	0,00	1
05/01/2021	HA20017201P CORDE STATIQUE	2021-00000007	502,75	0,00	1
05/01/2021	HA20017201P CIVIERE Q1	2021-00000008	1 800,00	0,00	10
05/01/2021	HA20017201P LONGE DOUBLE	2021-00000009	37,06	0,00	1
05/01/2021	HA20017201P CORDE STATIQUE	2021-00000010	555,84	0,00	1
05/01/2021	ECHELLE À COULISSE GRAND MODÈLE 4,60 A 8,10M Q5	2021-00000011	3 258,54	0,00	1
05/01/2021	ECHELLE À CROCHETS TYPE RHONE 4,22M ALUMINIUM Q3	2021-00000012	1 539,89	0,00	1
05/01/2021	INJECTEUR INOX BERCE AR 100 ARRIVEE DSP40 Q4	2021-00000013	4 502,40	0,00	15
06/01/2021	CONSTRUCTION CIS GRIMAUD - PHASE TRAVAUX	2019-000000916	604 372,49	0,00	0
06/01/2021	PAIRE CHAUSSURE DE RANDONNEE Q2	2021-00000014	302,40	0,00	1
06/01/2021	CIVIERE PLAN DUR 2 EN 1 "DMT" Q6	2021-00000015	1 954,01	0,00	1
06/01/2021	KIT IMMOBILISATEUR TETE DMT POUR CIVIERE Q6	2021-00000016	779,83	0,00	1
06/01/2021	BARRAGE & FEUILLES HYDROCARBURE Q1	2021-00000017	285,60	0,00	1
06/01/2021	DÉTECTEUR MONOGAZ BW SOLO LITE REF 2733355 Q3	2021-00000018	992,99	0,00	1
06/01/2021	DÉTECTEUR MONOGAZ BW SOLO LITE SO2 REF 2733352 Q3	2021-00000019	964,22	0,00	1
06/01/2021	MG20031301P TENDEUR STB Q1	2021-00000020	3 271,75	0,00	10
06/01/2021	OXYMÈTRE DE POULS NONIN VANTAGE 9990 Q10	2021-00000021	1 375,14	0,00	1
06/01/2021	ASPIRATEUR BIDON ROWENTA / RU5053EA / Q1	2021-00000022	139,99	0,00	1
06/01/2021	RABOT KP0810CJ DIS Q1	2021-00000023	388,26	0,00	1
06/01/2021	MEULEUSE 230MM 2200W GA9020K DIS Q1	2021-00000024	143,30	0,00	1
06/01/2021	BUREAU 3 80X140 REF SR141 GMD Q2	2021-00000025	345,55	0,00	1
06/01/2021	BUREAU 1 80X80 REF SR081 GMD Q4	2021-00000026	560,26	0,00	1
06/01/2021	BUREAU 4 : 80X160 REF SR161 GMD Q5	2021-00000027	920,76	0,00	1
06/01/2021	BUREAU 6 : 80X80 REF MT094 GMD Q3	2021-00000028	329,08	0,00	1
06/01/2021	CAISSON 1 : MOBILE/ROULETTES REF TR533 GMD Q9	2021-00000029	1 617,19	0,00	1
06/01/2021	ARMOIRE 1 : L120XH198/5 TABLETTES 6 RANGS GMD Q4	2021-00000030	1 320,38	0,00	1
06/01/2021	CREDENCE 2 PORTES COULISSANTES/2 TABLETTE GMD Q1	2021-00000031	332,86	0,00	1
06/01/2021	ACCESSOIRE 1 : TIRETTE CLAVIER GMD Q1	2021-00000032	54,65	0,00	1
07/01/2021	CN20002401 DDSIS 2 - CT PHASE RÉALISATION	2020-00000308	4 890 501,71	0,00	20
07/01/2021	CCRL TYPE VPPS FUSO CANTER E6 Q1	2021-00000033	0,00	0,00	0
07/01/2021	IM20143201P STORES VENITIENS POUR STANDARD - RAS -	2021-00000034	64,80	0,00	1
07/01/2021	IM20143201P STORES VENITIENS POUR STANDARD - RAS -	2021-00000035	54,90	0,00	1
08/01/2021	HA20016601P ECLAIRAGE DE CASQUE NO1-Q3	2021-00000036	547,13	0,00	1
08/01/2021	HA20016601P ECLAIRAGE DE CASQUE NO2-Q3	2021-00000037	238,68	0,00	1
08/01/2021	HA20016601P COMPAS BRACELET AQUALUNG-Q3	2021-00000038	125,28	0,00	1

## SDIS DU VAR - BUDGET PRINCIPAL SDIS DU VAR - CA - 2021

Envoyé en préfecture le 02/06/2022

Reçu en préfecture le 02/06/2022

Modalité et date d'acquisition	Désignation du bien	N°d'inventaire	Valeur d'acquisition (coût historique)	Affiché le 31/12/N	
				Annulé des	Durée en années (1)
08/01/2021	HA20012401P ENSEMBLE NÉOPRÈNE N01 SERIGRAPHIE-Q7	2021-00000039	1 722,00	0,00	1
08/01/2021	HA20013401P ENSEMBLE NÉOPRÈNE N03 SERIGRAPHIE-Q15	2021-00000040	4 068,00	0,00	1
08/01/2021	HA20013401P VETEMENT LYCRA-Q31	2021-00000041	1 424,02	0,00	1
08/01/2021	HA20012901P GILET D AIDE FLOTTABILITETAILLE-Q3	2021-00000042	887,11	0,00	1
08/01/2021	CM20012401P PAVILLON FRANCE 100 X 150 - Q.1	2021-00000043	12,00	0,00	1
08/01/2021	HA20012801P ENSEMBLE NÉOPRÈNE 2 PIÈCES -Q.1	2021-00000106	239,76	0,00	1
08/01/2021	HA20012801P VETEMENT LYCRA-Q.3	2021-00000107	137,81	0,00	1
08/01/2021	HA20012801P -SOUS GILET Q.1	2021-00000108	37,44	0,00	1
12/01/2021	PE20209101P VALISE PRIMO EXPERT 145 OUTILS-Q1	2021-00000044	231,32	0,00	1
12/01/2021	PE20209101P RUIEU ETUI 8 CLES MALES-Q1	2021-00000045	54,15	0,00	1
12/01/2021	VANNE PAPILLON DN100 ATL HYERES Q1	2021-00000047	216,50	0,00	1
12/01/2021	VANNE PAPILLON PN16 DN80 ATL HYERES Q1	2021-00000048	416,37	0,00	1
12/01/2021	MATELAS ARTICULÉ DEREMPLACEMENT BRANCARD F2M5 Q4	2021-00000049	1 596,22	0,00	1
12/01/2021	COFFRET ÉLECTRO SECOURS COMPLET 25000V Q16	2021-00000050	25 134,24	0,00	8
13/01/2021	IF20014701P MODULE TRANSCIVEUR FORTINET Q.4	2021-00000051	257,71	0,00	1
13/01/2021	IF20015801P CISCO DIRECT ATTACH CABLE, SFP+ 10G 3M	2021-00000052	579,90	0,00	1
13/01/2021	IF20015802P CISCO TRANSCIVEUR QSFP+ 40G BASE SR4,	2021-00000053	3 951,77	0,00	5
13/01/2021	IF20015802P CISCO DIRECT ATTACH CABLE, QSFP+ 40G 3	2021-00000054	401,66	0,00	1
13/01/2021	IF20015802P CISCO TRANSCIVEUR SFP+ 10G BASE SR, 85	2021-00000055	2 078,76	0,00	5
13/01/2021	TE20011001P CASQUES FILAIRES JABRA B- Q 130	2021-00000056	2 920,85	0,00	1
13/01/2021	TE20011001P ADAPTEUR USB Q.30	2021-00000057	497,44	0,00	1
13/01/2021	TE20011001P CORDON JABRA-Q.15	2021-00000058	104,30	0,00	1
13/01/2021	FAUTEUILS BUREAU SECRETARIAT USAGE INTENSIF GMD Q7	2021-00000059	1 188,68	0,00	1
13/01/2021	CHAISES VISITEUR + ECO PARTICIPATION GMD Q16	2021-00000060	581,00	0,00	1
13/01/2021	DEVIDOIR MURAL AUTO ARROSAGE 15M SLS Q1	2021-00000061	79,95	0,00	1
13/01/2021	LAVE VAISSELLE THOMSOM TDW 4760 WH AEL Q1	2021-00000062	359,00	0,00	1
13/01/2021	EP20005901P ORBIT 22-Q.72	2021-00000063	725,76	0,00	1
13/01/2021	EP20005901P CORDE AUXILIAIRE 8MM	2021-00000064	231,84	0,00	1
14/01/2021	IM20147401P KIT LATTES OCCULTANTES - GRE - TR	2021-00000065	1 398,42	0,00	15
14/01/2021	IM20158401P KIT CARILLON RADIO - HRS	2021-00000066	55,46	0,00	1
15/01/2021	TE20010002P POLYCOM SOUNDSTATION 2-Q.3	2021-00000067	1 133,82	0,00	1
15/01/2021	TE20010002P POLYCOM SOUNDSTATION 2-Q.1	2021-00000068	554,28	0,00	1
18/01/2021	COFFRET OUTILLAGES DIS PAT Q1	2021-00000069	49,72	0,00	1
18/01/2021	PORTES ALVEOLAIRE PREPEINTE CREATION ETAGE SME Q2	2021-00000070	129,60	0,00	1
18/01/2021	TR20009501P 2020005206 - CASQUES TPHT700-Q.4	2021-00000071	4 752,00	0,00	10
19/01/2021	LAVE LINGE HUBLOT WHIRPOOL FWF91483BFR CGI EST Q1	2021-00000077	499,00	0,00	1
19/01/2021	CREA.PORTE + ESCALIER COMPLET ACS Q1	2021-00000078	1 159,50	0,00	15
20/01/2021	LITS 90X190CM KUMYOS TETE GAUCHE REF2007126 GMD Q5	2021-00000072	1 931,27	0,00	1
20/01/2021	LIT SIMPLE EN BOIS REF 10912+10821 + ECO GMD Q7	2021-00000073	1 237,91	0,00	1
20/01/2021	CHEVET EN BOIS REF 10786 + ECO GMD Q7	2021-00000074	638,15	0,00	1
20/01/2021	LIT 90X190CM KUMYOS TETE DROITE REF2007127 GMD Q7	2021-00000075	3 476,28	0,00	1
20/01/2021	SOMMIER A LATTES SOUPLES 90X190CM + ECO GMD Q21	2021-00000076	1 125,55	0,00	1
20/01/2021	POMPE N10 RE 37124LMAUT CCFM MIDLUM 240-270 Q1	2021-00000079	14 888,70	0,00	20
21/01/2021	DÉVELOPPEMENTS COMPLÉMENTAIRES Q 2 JOURNEES	2021-00000080	2 112,00	0,00	5
25/01/2021	TONDEUSE THERMIQUE - FRJ Q1	2021-00000081	299,00	0,00	1
25/01/2021	PE20214901P CDE POUR CCFM0259 ATL SDIS Q2	2021-00000082	329,38	0,00	1
25/01/2021	IM21014401 STORE VENITIEN - FRJ - Q.1	2021-00000084	42,90	0,00	1
25/01/2021	IM20157401P VISSEUSE PSF - TLO - Q.1	2021-00000085	119,00	0,00	1



## SDIS DU VAR - BUDGET PRINCIPAL SDIS DU VAR - CA - 2021

Envoyé en préfecture le 02/06/2022

Reçu en préfecture le 02/06/2022

Modalité et date d'acquisition	Désignation du bien	N° d'inventaire	Valeur d'acquisition (coût historique)	Affiché le	
				31/12/N	en années (1)
25/01/2021	IM21014301 TUYAU D'ARROSAGE 25M JAUNE - FRJ - Q.2	2021-00000086	128,46	0,00	1
26/01/2021	TR20015801P 2020006593 APPELS SELECTIFS DE715 Q25	2021-00000087	2 295,94	0,00	1
26/01/2021	ML20005601P ATTELLE JAMBE ADULTE VL21X08 - Q.5	2021-00000088	616,03	0,00	1
26/01/2021	ML20005601P ATTELLE BRAS OU JAMBE GD ENFANT - Q.5	2021-00000089	486,86	0,00	1
26/01/2021	ML20005601P ATTELLE AVT BRAS OU JAMBE PT ENFANT Q2	2021-00000090	168,91	0,00	1
26/01/2021	ML20005601P MATELAS A DEPRESSION A BILLES - Q.6	2021-00000091	2 575,42	0,00	1
26/01/2021	ML20005901P ATTELLE JAMBE ADULTE VL21X08 - Q.5	2021-00000092	616,03	0,00	1
26/01/2021	ML20005901P ATTELLE BRAS OU JAMBE GD ENFANT Q.5	2021-00000093	486,86	0,00	1
26/01/2021	ML20005901P ATTELLE CERVICO THORACIQUE Q.6	2021-00000094	520,15	0,00	1
26/01/2021	ML20005901P MATELAS DEPRESSION A BILLES Q.5	2021-00000095	2 146,18	0,00	1
26/01/2021	IF20018401P SERVEUR SAUVEGARDE-Q1	2021-00000096	10 737,60	0,00	5
26/01/2021	MINI FOUR KALORIK TKG MK 1002 Q1 RAG	2021-00000097	89,99	0,00	1
26/01/2021	HA20014501P VESTE COMPLÈTE ROUGE BANDES RETRO Q.60	2021-00000098	31 291,20	0,00	1
27/01/2021	BI20008701P THERMOMÈTRE TYMPANIQUE - Q.5	2021-00000100	696,77	0,00	1
27/01/2021	ETIQUETTES DYMO LABELMANAGER 420P Q2	2021-00000101	225,94	0,00	1
27/01/2021	CISAILLE STELLAR A4 Q1	2021-00000102	85,87	0,00	1
27/01/2021	KITS PORTE ÉCHELLE FPTL0035 & FPTL0029 Q2	2021-00000103	5 117,14	0,00	10
27/01/2021	IF20017601PCREATION ET DEVELOPPEMENT D'UNE SOLUTION	2021-00000105	39 960,00	0,00	5
29/01/2021	HA20018001P VESTE FLOTTANTE TAILLE L Q.3	2021-00000109	665,93	0,00	1
29/01/2021	HA20011401P VESTE COMPLÈTE ROUGE-Q.44	2021-00000110	22 946,88	0,00	1
29/01/2021	HA20011401P SUR PANTALON ROUGE-Q.12	2021-00000111	4 189,68	0,00	1
01/02/2021	IF21000701 2021-12183-14 : ÉCRANS CSAT Q.76	2021-00000112	9 709,00	0,00	1
01/02/2021	IF21000601 2021-12183-15 : ORDINATEURS GVR -Q.15	2021-00000113	8 567,50	0,00	1
01/02/2021	MO20036001P MATELAS 90X190 - TOURTOUR Q2	2021-00000114	187,75	0,00	1
01/02/2021	LAVE LINGE HUBLOT HRS Q1	2021-00000115	379,00	0,00	1
01/02/2021	FAUTEUILS DE BUREAU STOCK DIS Q3	2021-00000116	509,44	0,00	1
02/02/2021	CASQUE SPORT CAVIN GRIMP Q4	2021-00000117	271,97	0,00	1
02/02/2021	HA20015001P SCAPHANDRE GR III SOL -Q.1	2021-00000118	5 293,20	0,00	8
02/02/2021	HA20019201P POLOS D'INTERVENTION MANCHES -Q200	2021-00000119	4 680,00	0,00	1
02/02/2021	CM20012501P PAVILLON FRANCE 80 X 120 - Q.1	2021-00000120	9,96	0,00	1
03/02/2021	IF20011201P ECRAN INTERACTIF 65" Q1	2021-00000122	1 625,82	0,00	5
03/02/2021	IF20011201P ECRAN INTERACTIF 75" Q1	2021-00000123	2 578,52	0,00	5
03/02/2021	IF20011201P ECRAN INTERACTIF 86" Q1	2021-00000124	2 921,50	0,00	5
03/02/2021	IF20011201P SUPPORT POUR ECRAN 55" 65" 75" Q2	2021-00000125	203,24	0,00	1
03/02/2021	IF20011201P SUPPORT POUR ECRAN 86" Q1	2021-00000126	101,62	0,00	1
03/02/2021	IF20011201P EXTENSION GARANTIE ECRAN 65" 75" Q2	2021-00000127	127,04	0,00	1
03/02/2021	IF20011201P EXTENSION GARANTIE ECRAN 85" Q1	2021-00000128	76,19	0,00	1
03/02/2021	SÈCHE LINGE A CONDENSATION REF THTD80WH FRJ Q1	2021-00000129	449,00	0,00	1
03/02/2021	IN20016601P EXTINCTEUR POUVRE 2KG Q20	2021-00000131	476,64	0,00	1
03/02/2021	IN20016601P EXTINCTEUR CO2 2KG Q10	2021-00000132	595,80	0,00	1
03/02/2021	HA20011401PSURPANTALON TOUTES TAILLES Q.71	2021-00000133	24 788,94	0,00	1
03/02/2021	HA20011401P VESTE COMPLÈTE ROUGE TTES TAILLES Q122	2021-00000134	63 625,44	0,00	1
04/02/2021	PANTALON IGNIFUGE CLIMAT FRAIS TYPE CALECON Q30	2021-00000135	532,80	0,00	1
04/02/2021	EP20006401P CORDE DE SÉCURITÉ À LANCER EN SAC Q30	2021-00000137	2 133,00	0,00	1
05/02/2021	CP21000501 AVIS ATT AOO TVX CLOISONS, FAUX PLAF Q1	2021-00000138	0,00	0,00	0
05/02/2021	EP20006301P MASQUE G1 TAILLE S Q17	2021-00000139	2 524,48	0,00	1
05/02/2021	CP21000701 AAPC TRAV VRD + GROS OEUVRE STATI CARBU	2021-00000140	864,00	0,00	0
05/02/2021	MO21000601 TABLE POUR ATELIER MECANIQUE - GMD - Q1	2021-00000142	109,62	0,00	1

Modalité et date d'acquisition	Désignation du bien	N° d'inventaire	Valeur d'acquisition (coût historique)	Affiché le 31/12/N	
				Annulé des	Durée en années (1)
05/02/2021	CP21000801 AVIS D'ATT SIEGES DE BUREAU - Q.1	2021-00000143	0,00	0,00	0
08/02/2021	TR20016301P PINCE COUPE RASE INCLINE - Q.3	2021-00000144	160,45	0,00	1
08/02/2021	CP21000901 AVIS ATTRI AOO 2025 GVR SDIS - Q.1	2021-00000145	0,00	0,00	0
08/02/2021	MO21001701 FOUR MICRO ONDES MOULINEX - Q.1	2021-00000146	119,99	0,00	1
09/02/2021	CCFS 0011 MERCEDES CC770SF	1998-00000009	21 624,47	0,00	20
09/02/2021	CCFS 0028 MERCEDES IMMAT CW063DC	1998-00000023	21 624,47	0,00	20
09/02/2021	CCFS 0031 CHASSIS MERCEDES +CAMION ANTI 8507ZB83	1998-00000040	45 138,89	0,00	20
09/02/2021	CCFS 0037 IMMAT 571AAK KIT DE PROTECTION	2000-00000589	21 624,47	0,00	20
09/02/2021	CONNECTEURS GTC - TR Q2	2021-00000147	118,61	0,00	1
09/02/2021	HA20008201P VESTE DE PLUIE HV Q679	2021-00000149	61 110,00	0,00	1
09/02/2021	HA20008201P BLOUSON REVERSIBLE Q658	2021-00000150	52 903,20	0,00	1
09/02/2021	HA20008201P BLOUSON MARINE Q21	2021-00000151	1 234,80	0,00	1
09/02/2021	HA20008201P PANTALON DE PLUIE Q380	2021-00000152	24 852,00	0,00	1
10/02/2021	DÉVELOPPEMENTS COMPLÉMENTAIRES LOGICIEL	2021-00000153	2 112,00	0,00	5
10/02/2021	CONNECTEURS BLM TR Q10	2021-00000154	830,76	0,00	1
10/02/2021	CONNECTEURS DIS(PAT) - TR Q2	2021-00000155	138,22	0,00	1
10/02/2021	HA20014001P PANTALON DE PLUIE HV Q30	2021-00000156	1 962,00	0,00	1
10/02/2021	CONNECTEUR ACS Q1	2021-00000157	1 434,08	0,00	15
11/02/2021	CP20007201P AAPC MISSIONS CSPS VAR - 4 LOTS - Q.1	2021-00000158	864,00	0,00	0
12/02/2021	HA20013301P CHAUSSURE DE RANDONNÉE T.47 Q2	2021-00000159	126,38	0,00	1
12/02/2021	HA20017201P HARNAIS CANYON Q4	2021-00000167	544,03	0,00	1
12/02/2021	FOURN+POSE CHAUFFE EAU ELEC STEATITE SMS Q1	2021-00000168	649,20	0,00	1
16/02/2021	PE21023501 VANNE PAPILLON FRJ Q1	2021-00000169	216,56	0,00	1
16/02/2021	PE21024201 SYSTÈME PLASMA MANUEL POWERMAX TLN Q1	2021-00000170	2 593,08	0,00	8
16/02/2021	EP20006001P B2 BOUTEILLE 6L POUR ARI Q5	2021-00000171	438,04	0,00	1
16/02/2021	EP20006001P MASQUE G1 POUR ARI Q2	2021-00000172	1 098,70	0,00	1
17/02/2021	PE21023701 VANNE OPERCULE Q2	2021-00000173	296,99	0,00	1
17/02/2021	FAUTEUILS DE BUREAU SECRETARIAT LMY Q2	2021-00000174	40,06	0,00	1
19/02/2021	BLOUSON SOFT SHELL REVERSIBLE Q942	2021-00000175	339,62	0,00	1
19/02/2021	VESTIAIRE DE SECHAGE DEPOLLUANT CGN Q1	2021-00000176	73 476,00	0,00	1
22/02/2021	MG21002001 CHARIOT LAVAGE 20L - Q.5	2021-00000177	3 838,88	0,00	15
22/02/2021	TABLES DE REUNION REF. TABLE1 120X60 GMD Q10	2021-00000178	154,62	0,00	1
22/02/2021	TABLE DE PREPARATION FIRM INOX REF.TSAD106 GMD Q3	2021-00000180	1 051,92	0,00	1
22/02/2021	LAVE MAINS FIRM INOX REF. LMM5514 GMD Q1	2021-00000181	1 386,00	0,00	1
22/02/2021	MEUBLE NEUTRE FERME FIRM INOX REF. MNAS1261 GMD Q1	2021-00000182	259,56	0,00	1
22/02/2021	MEUBLE NEUTRE FERME FIRM INOX REF. MNAS1061 GMD Q1	2021-00000183	1 347,36	0,00	15
22/02/2021	ARMOIRE MURALE 1200 DE RANGEMENT FIRM INOX GMD Q1	2021-00000184	1 287,72	0,00	15
22/02/2021	ARMOIRE MURALE 1000 DE RANGEMENT FIRM INOX GMD Q1	2021-00000185	861,00	0,00	1
22/02/2021	CUISINIÈRE TRIOMPH: TEV506EB GMD Q1	2021-00000186	826,56	0,00	1
23/02/2021	OUTILLAGES POUR 3 VATL	2021-00000187	279,00	0,00	1
23/02/2021	VEHICULE TYPE CCFL IMMAT. 16 AZH 91 Q1	2021-00000189	4 930,34	0,00	10
23/02/2021	PONT 2 COLONNES FIXES VLA/VUL 5T MINI/ATL Q1	2021-00000190	2 000,00	0,00	15
23/02/2021	PONT ELEVATEUR 6 COLONNES MOBILES ATL Q1	2021-00000191	11 796,00	0,00	18
24/02/2021	LOGICIEL ADELGYE MISE EN SERVICE+ACCES Q1	2021-00000192	27 708,00	0,00	15
24/02/2021	MO21002601 MICRO ONDES POLINE - GSS - Q.1	2021-00000193	39 636,00	0,00	5
24/02/2021	MEUBLE POUR DEPOSE & CONTROLE DES PD DDSIS 2 TR Q1	2021-00000194	89,99	0,00	1
24/02/2021	MEUBLE POUR DEPOSE & CONTROLE DES PD DDSIS 2 TR Q1	2021-00000195	3 821,82	0,00	10
24/02/2021	MO21001801 BOITES A CLES - GRE - Q.1	2021-00000196	10,90	0,00	1

Modalité et date d'acquisition	Désignation du bien	N° d'inventaire	Valeur d'acquisition (coût historique)	Affiché le	Durée	en années (1)
24/02/2021	MONITEURS 22 POUCES IYAMA PROLITE Q5	2021-00000197	660,00	0,00	1	1
24/02/2021	DÉVELOPPEMENTS COMPLÉMENTAIRES TECHNICIEN	2021-00000198	3 168,00	0,00	5	5
24/02/2021	IM21013601 ENS.COMPLET ARROSAGE - SRL	2021-00000199	181,35	0,00	1	1
24/02/2021	CP21001501 AVIS ATTRI AOO MENUISERIES EXTERIEURS	2021-00000200	0,00	0,00	0	0
24/02/2021	CP21001401 AVIS ATTRI MEZZANINES ET RAYONNAGES	2021-00000201	0,00	0,00	0	0
24/02/2021	CP21001301 AVIS ATTRI REVETEMENTS ET PEINTURES	2021-00000202	540,00	0,00	0	0
25/02/2021	chassis CCFM0241 IMMAT 947 AZS 83	2005-00000189	3 000,00	0,00	20	20
25/02/2021	CCFM0244 IMMAT 931 AZS 83	2005-00000987	3 000,00	0,00	20	20
25/02/2021	IN20023601P TURBOPOMPE D'ÉPUISSEMENT 108 M³/H - Q.8	2021-00000203	6 707,04	0,00	1	1
25/02/2021	A RECUPERER	2021-00000204	0,00	0,00	10	10
25/02/2021	ARECUPERER	2021-00000205	0,00	0,00	10	10
25/02/2021	CP21001901 AVIS ATTRI 2040 TRAVAUX MACONNERIE	2021-00000206	0,00	0,00	0	0
25/02/2021	CP21001801 AVIS ATTRI 2036 TRAVAUX DE PLOMBERIE	2021-00000207	0,00	0,00	0	0
26/02/2021	IN21002101 DEVIDOIR MOBILE R BÂTONS ERGO FREIN Q.2	2021-00000209	3 300,48	0,00	10	10
26/02/2021	CM21000501 PAVILLON FRANCE 120 X 180 - Q.1	2021-00000210	14,40	0,00	1	1
26/02/2021	CM21000301 PAVILLON FRANCE 80 X 120 - Q.1	2021-00000211	8,52	0,00	1	1
26/02/2021	CM21000801 PAVILLON FRANCE 120 X 180 - Q.1	2021-00000212	14,40	0,00	1	1
02/03/2021	MO21002001 1 BUREAU 80X120 POUR STANDARD- GMD	2021-00000214	163,75	0,00	1	1
02/03/2021	MG21002101 SOUDEUSE A CHAUD SEMI AUTO 420MM - Q.1	2021-00000215	975,28	0,00	1	1
02/03/2021	PE21033401 MPR VANNE AMORCAGE - Q.1	2021-00000216	896,16	0,00	1	1
03/03/2021	HA20010301P ETIQUETTE TRACABILITE Q1800	2021-00000160	0,00	0,00	0	0
03/03/2021	HA20010301P SUPPORT VELCRO Q1800	2021-00000161	0,00	0,00	0	0
03/03/2021	HA20010301P DEPLACEMENT SUPPORT VELCRO Q1800	2021-00000162	0,00	0,00	0	0
03/03/2021	HA20010301P COL MAO OFFICIER Q1800	2021-00000163	0,00	0,00	0	0
03/03/2021	HA20010301P CONDITIONNEMENT 60X40X20 Q1800	2021-00000164	0,00	0,00	0	0
03/03/2021	HA20010301P PALLETISATION Q1800	2021-00000165	0,00	0,00	0	0
03/03/2021	HA20010301P VESTES DE SERVICE / INTERVENTION Q1800	2021-00000166	0,00	0,00	0	0
03/03/2021	MO21003901 BANCS PORTE MANTEAUX - BST-Q2	2021-00000217	632,81	0,00	1	1
03/03/2021	MO21003301 MICRO ONDES - DIS(OPS) Q.1	2021-00000218	89,99	0,00	1	1
04/03/2021	TR20017601P - ALIMENTATION FH MT VINAIG-Q1	2021-00000219	474,00	0,00	1	1
05/03/2021	MO21000401 MICRO ONDES MOULINEX - Q.1	2021-00000220	119,99	0,00	1	1
05/03/2021	HA19022901P VESTE SERVICE INTERVENTION TSI - Q1751	2021-00000221	95 973,58	0,00	1	1
05/03/2021	HA20014901P CASQUE FONCTION BASIC TRONCONNAGE Q.10	2021-00000222	459,00	0,00	1	1
05/03/2021	IF18007701P MAINTENANCE EVOLUTIVE ALFRESCO (JOUR)	2021-00000304	6 926,40	0,00	5	5
08/03/2021	REPLACEMENT MOTEUR PORTAIL SPT Q1	2021-00000223	1 516,37	0,00	20	20
08/03/2021	FO20060201P VÉLO SPINNING CARE RACER XPR - Q.3	2021-00000224	2 295,00	0,00	1	1
08/03/2021	REFRIGERATEUR CONGELATEUR PROLINE DD207SL GMD Q1	2021-00000225	229,00	0,00	1	1
08/03/2021	CUISINE COMPLETE BJS - TR Q1	2021-00000226	1 678,45	0,00	8	8
09/03/2021	CCFM0236 SERIE WMAL90ZZ85Y140 IMMAT 302 AYY 83	2004-00001408	3 000,00	0,00	20	20
09/03/2021	CCFM0233 - N° SERIE WMAL90ZZ85Y14 CW-862-DB	2004-00001409	3 000,00	0,00	20	20
09/03/2021	CCFM0237 IMMAT 953 AZS 83	2005-00000186	3 000,00	0,00	20	20
09/03/2021	CCFM0247 IMMAT 933 AZS 83	2005-00000187	1 500,00	0,00	20	20
09/03/2021	CCFM0245 IMMAT 951 AZS 83	2005-00000188	1 500,00	0,00	20	20
09/03/2021	Chassis CCFM0248 IMMAT 948 AZS 83	2005-00000988	3 000,00	0,00	20	20
09/03/2021	CCFM0246 954 AZS 83	2005-00000990	3 000,00	0,00	20	20
09/03/2021	CCFM0239 IMMAT 959 AZS 83	2005-00000991	3 000,00	0,00	20	20
09/03/2021	CCFM0252 IMMAT 654 BDF83	2005-00001634	3 000,00	0,00	20	20
09/03/2021	CCFM0251 IMMAT 674 BDF 83	2005-00001635	3 000,00	0,00	20	20

## SDIS DU VAR - BUDGET PRINCIPAL SDIS DU VAR - CA - 2021

Envoyé en préfecture le 02/06/2022

Reçu en préfecture le 02/06/2022

Modalité et date d'acquisition	Désignation du bien	N° d'inventaire	Valeur d'acquisition (coût historique)	Affiché le	Durée
				31/12/N	en années (1)
09/03/2021	CQFD SPECIFICATIONS ET TRANSFERT DE COMPETENCE	2021-00000227	3 726,00	0,00	5
09/03/2021	MO20036701P MATELAS MOUSSE 90*190 - GMD - Q.33	2021-00000228	3 097,91	0,00	1
09/03/2021	MO20037401P CHAISES PLIANTES PLEG - GMD - Q.16	2021-00000229	1 934,69	0,00	1
09/03/2021	MO20037401P TABLE ZEN 180*80 - GMD - Q.4	2021-00000230	690,74	0,00	1
09/03/2021	IM21029201 PERCEUSE/VISSEUSE - BJS - Q.1	2021-00000231	179,90	0,00	1
09/03/2021	ONDULEURS ONLINE MRT_2 6KVA DDIS LE MUY Q2	2021-00000232	1 737,12	0,00	1
09/03/2021	PACK BATTERIE POUR MRT 2 6KVA DDIS LE MUY Q6	2021-00000233	6 074,71	0,00	10
09/03/2021	EQUERRE TELESCOPIQUE RACK Q8	2021-00000234	435,65	0,00	1
09/03/2021	CARTE ADAPTATEUR WEB SNMP DDIS LE MUY Q2	2021-00000235	302,54	0,00	1
09/03/2021	MO20036201P LITS EN BOIS 90X1490 - TOURTOUR - Q.2	2021-00000236	353,69	0,00	1
09/03/2021	MO21001001 VESTIAIRES DE FEUX UNE CASE - DIS - Q.1	2021-00000237	139,07	0,00	1
09/03/2021	MO21000101 VESTIAIRES DE FEUX - 2 CASES - GMD - Q6	2021-00000238	1 582,56	0,00	1
10/03/2021	BROSSEUSE RC 7091 MBX ATL CARROSSERIE SDIS Q1	2021-00000239	549,60	0,00	1
10/03/2021	RECUPERATEUR D'HUILE 80L ATELIER GMD Q1	2021-00000240	418,79	0,00	1
10/03/2021	BROSSEUSE RC7091MBX ATELIER CARROSSERIE TLN Q1	2021-00000241	549,60	0,00	1
10/03/2021	MULTIMETRE AUTOMOBILE ATL HRS Q1	2021-00000242	349,34	0,00	1
11/03/2021	MO21003001 LAVE LINGE TOP THOMSON - HRS - Q.1	2021-00000243	399,00	0,00	1
11/03/2021	MO21003201 MICRO ONDES PROLINE - DIS(OP)- Q.1	2021-00000244	89,99	0,00	1
11/03/2021	MO21002901 FOUR PROLINE - GRT - Q.1	2021-00000245	299,99	0,00	1
15/03/2021	RECUPERATEUR D'HUILE 80L ATELIER HRS Q2	2021-00000246	837,58	0,00	1
15/03/2021	PROT SD MODULE 8 PCES ATELIER HRS Q1	2021-00000247	59,64	0,00	1
15/03/2021	BOULONNEUSE A CHOCS 18V ATELIER HRS Q1	2021-00000248	791,81	0,00	1
15/03/2021	CHARIOT SEUL POUR FUT 200L ATELIER SDIS Q2	2021-00000249	718,32	0,00	1
15/03/2021	ETAU ETABL 150MM PIVOTANT CENTRE SUPPORT ARI Q1	2021-00000250	471,66	0,00	1
15/03/2021	CLE DYNAMO 200NM CENTRE SUPPORT ARI Q1	2021-00000251	209,65	0,00	1
15/03/2021	COFFRET EXTRACTEUR ROTULE FRJ Q1	2021-00000252	250,80	0,00	1
15/03/2021	CP20007301P AAPC MATELAS DE LITS ET MOBILIER - Q.1	2021-00000253	864,00	0,00	0
15/03/2021	CM21001001 PAVILLON FRANCE 80 X 120 - Q.1	2021-00000254	8,52	0,00	1
15/03/2021	CM21001101 PAVILLON FRANCE 80 X 120 - Q.1	2021-00000255	8,52	0,00	1
15/03/2021	MO21001301 PLAQUE GAZ PROLINE INOX - BJS - Q.1	2021-00000256	119,00	0,00	1
15/03/2021	IM20147301P FOURNITURE + POSE MOTEURS BRISE SPT	2021-00000257	2 196,04	0,00	20
15/03/2021	PE21024001 CDE OUTILLAGE HRS-CAR SDIS -ATL SDIS-CE	2021-00000301	372,42	0,00	1
15/03/2021	PE21024001 CDE OUTILLAGE HRS-CAR SDIS -ATL SDIS-CE	2021-00000302	444,82	0,00	1
15/03/2021	PE21024001 CDE OUTILLAGE HRS-CAR SDIS -ATL SDIS-CE	2021-00000303	134,08	0,00	1
16/03/2021	MO21004001 LAVE LINGE HUBLOT- GTC Q1	2021-00000258	449,00	0,00	1
16/03/2021	MO21004201 MICRO ONDES - DIS(FJS)- Q1	2021-00000259	89,99	0,00	1
16/03/2021	MO21004101 LAVE LINGE HUBLOT- GFN Q1	2021-00000260	449,00	0,00	1
16/03/2021	IM21043201 CONVECTEURS - DIS(PAT) Q2	2021-00000261	138,22	0,00	1
18/03/2021	MO20036101P TABLE NETTOYAGE VSAV VERTICAL - Q.1	2021-00000263	3 780,00	0,00	8
18/03/2021	MO20036701P VESTIAIRE SUR BANC STAD 200CM - Q.14	2021-00000265	4 429,66	0,00	1
18/03/2021	TUYAUX D'ASPIRATION & DE REFOULEMENT Q12	2021-00000266	804,38	0,00	1
18/03/2021	TUYAUX SEMI RIGIDE DE 25 MM Q12	2021-00000267	1 167,84	0,00	1
18/03/2021	TUYAUX SOUPLES DE 45 MM CLASSE A 20M JAUNE Q20	2021-00000268	2 092,32	0,00	1
18/03/2021	TUYAUX SOUPLES DE 45MM CLASSE A 10M JAUNE Q5	2021-00000269	291,96	0,00	1
19/03/2021	CCFS0008 IMMAT CC763SF	1998-00000008	21 624,47	0,00	15
19/03/2021	CCFS0012 MERCEDES IMMAT 810YZ	1998-00000013	21 624,47	0,00	20
19/03/2021	CCFS0032 MERCEDES IMMAT 8504ZB	1998-00000025	20 267,14	0,00	20
19/03/2021	CCFS0029 IMMAT B1994 WP CHASSIS MERCEDES+CAMION	1998-00000041	21 624,53	0,00	20

## SDIS DU VAR - BUDGET PRINCIPAL SDIS DU VAR - CA - 2021

Envoyé en préfecture le 02/06/2022  
Reçu en préfecture le 02/06/2022

Modalité et date d'acquisition	Désignation du bien	N° d'inventaire	Valeur d'acquisition (coût historique)	Affiché le 31/12/N	
				Annulé des	Durée en années (1)
22/03/2021	ASPIRATEUR SANS SAC ROWENTA RO4825EA Q1 GMD	2021-00000270	100,00	0,00	1
23/03/2021	TABLEAU 1 60X45 DIS Q2	2021-00000272	52,39	0,00	1
23/03/2021	TABLEAU 2 90X60 DIS Q8	2021-00000273	288,29	0,00	1
23/03/2021	TABLEAU 3 90X120 DIS Q8	2021-00000274	480,67	0,00	1
23/03/2021	TABLEAU 4 90X180 DIS Q1	2021-00000275	97,01	0,00	1
23/03/2021	TABLEAU 5 100X150 DIS Q7	2021-00000276	737,85	0,00	1
23/03/2021	TABLEAU 6 100X200 DIS Q1	2021-00000277	167,16	0,00	1
23/03/2021	TABLEAU 7 120X180 DIS Q8	2021-00000278	1 058,98	0,00	1
23/03/2021	PANNEAU 1 45X60 DIS Q1	2021-00000279	26,10	0,00	1
23/03/2021	PANNEAU 2 90X60 DIS Q2	2021-00000280	62,38	0,00	1
23/03/2021	PANNEAU 3 90X120 DIS Q5	2021-00000281	237,00	0,00	1
23/03/2021	PANNEAU 4 90X180 DIS Q1	2021-00000282	72,41	0,00	1
23/03/2021	PANNEAU 5 120X150 DIS Q3	2021-00000283	243,61	0,00	1
23/03/2021	TABLEAU DE CONFERENCE DIS Q12	2021-00000284	1 045,58	0,00	1
24/03/2021	CP21002101 AAPC AOO 2104 FAISCEAUX HERTZIENS	2021-00000285	0,00	0,00	0
24/03/2021	CM21001501 PAVILLON FRANCE 80 X 120 - Q.1	2021-00000286	8,52	0,00	1
26/03/2021	FOURN+POSE NVELLE CLIMATISEUR SPT Q1	2021-00000288	3 370,44	0,00	20
26/03/2021	IF21002501 SCANNER A4 EPSON PERFECTION Q2	2021-00000289	134,63	0,00	1
29/03/2021	MO21004701 7CAISSONS CUISINE PR AMENAGEMENT LOCAL	2021-00000290	287,25	0,00	1
29/03/2021	MO21001901 MICRO ONDES MOULINEX - CES - Q.1	2021-00000291	119,99	0,00	1
29/03/2021	MO21004801 REFRIGERATEUR+CONGELBEKO - Q.1	2021-00000292	349,00	0,00	1
30/03/2021	MICRO ONDES PROLINE SM282 WH AUP(LES SALLES) Q1	2021-00000293	89,99	0,00	1
30/03/2021	COFFRET OUTILLAGE COMPLET FVE Q1	2021-00000294	121,25	0,00	1
30/03/2021	PERCEUSE FVE Q1	2021-00000295	89,90	0,00	1
30/03/2021	RACCORDEMENT CENTRALE DESINFECTION MITIGEUR GMD Q1	2021-00000296	368,40	0,00	0
30/03/2021	BRANCHEMENT BAC LOCAL DESINFECTION GMD Q1	2021-00000297	630,00	0,00	0
30/03/2021	SYSTEME ARROSAGE AUTOMATIQUE GMD Q1	2021-00000298	2 182,68	0,00	20
30/03/2021	ROBINETS ARI RESPIRABLE CCF Q30	2021-00000299	3 960,00	0,00	1
31/03/2021	ROBINET VTI K632 AIR RESPIRABLE CCF Q20	2021-00000300	2 640,00	0,00	1
02/04/2021	MICRO ONDES PIOLINE SM282WH BDL Q1	2021-00000305	89,99	0,00	1
02/04/2021	MICRO ONDES PROLINE SM282WH DIS (GSL) Q1	2021-00000306	89,99	0,00	1
02/04/2021	VESTIAIRES SAUVETEUR MODELE B GMD Q2	2021-00000307	838,58	0,00	1
02/04/2021	BUREAU 3 : 80X140 + ECO CONTRIBUTION CMR Q1	2021-00000308	177,78	0,00	1
02/04/2021	CAISSON 2 : CAISSON MOBILE / ROULETTES CMR Q1	2021-00000309	184,45	0,00	1
06/04/2021	TC19011401P TRANSPORTER - VAN -VW VSTT0013	2021-00000311	60 861,38	0,00	7
06/04/2021	TC19010201P TRANSPORTER - VAN - VW VSTT0012	2021-00000312	60 861,38	0,00	7
07/04/2021	IM21037301 NETTOYEUR HAUTE PRESSION KARSHER - Q.1	2021-00000313	264,00	0,00	1
07/04/2021	MO21002401 BUREAUX 80X160 MERISIER - DDSIS2 - Q.13	2021-00000314	2 465,64	0,00	1
07/04/2021	MO21002401 BUREAUX 80X160 MERISIER - DDSIS2 - Q.12	2021-00000315	2 271,36	0,00	1
07/04/2021	CN21007701 FOURN + POSE PLAN DE TRAVAIL + CREDENCE	2021-00000316	1 704,00	0,00	0
07/04/2021	PE21052401 VANNE PAPILLON M/F 3/4 - Q.2	2021-00000317	19,44	0,00	1
07/04/2021	MG21004901 VESTIAIRE MOBILE QUARL - Q.2	2021-00000318	196,68	0,00	1
07/04/2021	PE21059901 VANNE BS ASTER 3/4" M-F - Q.1	2021-00000319	27,86	0,00	1
08/04/2021	IMPRIMANTES RECONDITIONNEES KONICA MINOLTA Q16	2021-00000320	5 376,00	0,00	1
08/04/2021	ONDULEURS POUR FH MALLMONT DEFENDS+RALLONGES Q2	2021-00000321	1 545,44	0,00	1
08/04/2021	KIT PREEQUIPEMENT COMPLET BIV 4M (ANTARES) Q20	2021-00000322	6 924,58	0,00	1
08/04/2021	KIT SUPPORT VEHICULE TPH700 (ANTARES) Q20	2021-00000323	5 103,18	0,00	1
09/04/2021	CONNECTEUR CTC Q1	2021-00000324	83,08	0,00	1

Modalité et date d'acquisition	Désignation du bien	N° d'inventaire	Valeur d'acquisition (coût historique)	Affiché le 31/12/N	
				Annulé des	Durée en années (1)
09/04/2021	KIT OUTILLAGE DIS	2021-00000325	1 067,87	0,00	10
09/04/2021	CONVECTEURS APP0011483FD+ECO PART- SLS - TR Q 3	2021-00000326	396,79	0,00	1
09/04/2021	CONVECTEUR APP0011485FD+ECO PART- SLS - TR Q1	2021-00000327	154,89	0,00	1
14/04/2021	IN21003101 - CÔNE DE LUBECK 500 MM - 2,2 KG - Q25	2021-00000328	238,61	0,00	1
14/04/2021	IM20122601P INSTALLATION PORTAIL_GTC	2021-00000367	20 423,20	0,00	20
15/04/2021	CM21001701 PAVILLONS FRANCE 100 X 150 - Q.10	2021-00000329	91,56	0,00	1
21/04/2021	CP21002701 AVIS ATTRI 2047 MATÉRIELS PROTECTION Q1	2021-00000330	0,00	0,00	0
21/04/2021	CP21002601 AAPC AOO 2123 EPI FDF Q1	2021-00000331	1 080,00	0,00	0
21/04/2021	ETABLI PL ATELIER MECANIQUE GMD	2021-00000332	6 231,15	0,00	10
21/04/2021	REPARATION TOITURE - SPT	2021-00000334	7 797,25	0,00	20
21/04/2021	ENS.TRINGLES + RIDEAUX OCCULTANTS TLN - TR Q1	2021-00000335	303,80	0,00	1
21/04/2021	ARMOIRE POUR BOUTEILLE DE GAZ BJS Q1	2021-00000336	550,90	0,00	1
21/04/2021	FAUTEUILS DE BUREAU ATELIER TLN Q2	2021-00000337	979,68	0,00	1
23/04/2021	MO21006501 LAVE LINGE ELECTRIQUE DANUBE 18KG - Q.1	2021-00000340	10 336,50	0,00	15
23/04/2021	MO21006501 ENSEMBLE EQUIPEMENTS ESPACE EPI - Q.1	2021-00000341	2 902,62	0,00	8
23/04/2021	MO21006501 SECHOIR ROTATIF 21KG DANUBE - Q.1	2021-00000342	5 521,50	0,00	8
23/04/2021	MO21006501 ENSEMBLE EQUIPEMENTS LOCAL ARI - Q.1	2021-00000343	2 571,72	0,00	8
23/04/2021	MO21006501 LAVE VAISSELLE A CAPOT FURNOTEL - Q.1	2021-00000344	7 028,10	0,00	15
23/04/2021	MO21006501 ENSEMBLE EQUIPEMENTS LAVERIE - Q.1	2021-00000345	2 446,74	0,00	8
23/04/2021	IM21023701 REFLECTION DES ENROBES - CIS FREJUS - Q1	2021-00000346	103 083,24	0,00	20
27/04/2021	MO21005701 ASPIRATEUR - CES Q1	2021-00000347	100,00	0,00	1
27/04/2021	MO21001401 FOUR - BJS-Q1	2021-00000348	399,00	0,00	1
27/04/2021	MO21005501 REFRIGERATEUR+CONGEL - SMS-Q1	2021-00000349	359,00	0,00	1
27/04/2021	MO21006001 LAVE VAISSELLE FAGOR - BDL-Q1	2021-00000350	400,00	0,00	1
27/04/2021	MO21006301 MICRO ONDES POUR LA BERCE - DGN-Q1	2021-00000351	89,99	0,00	1
27/04/2021	MO21005401 REFRIGERATEUR+CONGEL - (LES SALLES)-Q1	2021-00000352	359,00	0,00	1
27/04/2021	IM21029301 PERCEUSE - SME-Q1	2021-00000353	259,99	0,00	1
27/04/2021	MO21002101 FABRICATION D'UN MEUBLE SUR MESURE - SP	2021-00000354	543,17	0,00	1
27/04/2021	CN21002401 DILATATION COMPTEUR EAU_CIS GRIMAUD	2021-00000355	688,97	0,00	0
27/04/2021	IM21030201 CHARIOT + BACS - GMD	2021-00000356	2 066,87	0,00	15
27/04/2021	CN21008201 PLANTES AMENAGEMENT SDIS GMD	2021-00000357	3 462,80	0,00	20
27/04/2021	BI21002301 DEFIBRILATEUR DE FORMATION-Q10	2021-00000358	5 088,00	0,00	1
27/04/2021	BI21001001 FRED EASY PORT MINI DSA Q-1	2021-00000359	1 825,80	0,00	8
27/04/2021	STOCK CIVIERE CUILLERE Q8	2021-00000360	1 104,00	0,00	1
28/04/2021	CM21001901 PAVILLON FRANCE 100 X 150 - Q.1	2021-00000361	9,16	0,00	1
28/04/2021	CM21002101 PAVILLON FRANCE 80 X 120 - Q.1	2021-00000362	7,92	0,00	1
28/04/2021	FOURN+POSE CLIM DANS DORTOIRS - SRL	2021-00000363	27 308,47	0,00	20
28/04/2021	CAISSON 4 HAUTEUR DE BUREAU DIS Q25	2021-00000364	7 212,00	0,00	1
29/04/2021	CT2000801P - INTERFACE DE CONTRÔLE DONNEES GEO	2021-00000365	45 774,00	0,00	5
29/04/2021	SERVEUR/SOLUTION INFRASTRUCTURE STOCKAGE PCA Q1	2021-00000366	196 583,30	0,00	5
30/04/2021	MASQUE TISSU CAT1 COVID Q4800	2021-00000368	8 613,86	0,00	1
30/04/2021	MO21006201 CHAISES TISSU GRIS - GMD - Q.6	2021-00000369	1 450,15	0,00	1
30/04/2021	MO21006401 REFRIGERATEUR INDESIT - DIS(PAT) - Q.1	2021-00000370	430,00	0,00	1
30/04/2021	CORDE STATIQUE 30M D 12.5 Q10	2021-00000371	1 949,28	0,00	10
30/04/2021	ANNEAU DE SANGLE COUSU COULEUR BLEU L0.80M Q50	2021-00000372	123,60	0,00	1
30/04/2021	ANNEAU DE SANGLE COUSU COULEUR ROUGE L1.50M Q50	2021-00000373	168,60	0,00	1
30/04/2021	CORDELETTE AUXILIAIRE DE TRACTION BOBINE 50M Q10	2021-00000374	421,08	0,00	1
03/05/2021	ORDINATEURS PORTABLES + ACCESSOIRES Q13	2021-00000375	853,90	0,00	1

## SDIS DU VAR - BUDGET PRINCIPAL SDIS DU VAR - CA - 2021

Envoyé en préfecture le 02/06/2022

Reçu en préfecture le 02/06/2022

Modalité et date d'acquisition	Désignation du bien	N° d'inventaire	Valeur d'acquisition (coût historique)	Affiché le 31/12/N	
				Annulé des	Durée en années (1)
03/05/2021	MO21005601 SECHELINGE A CONDENSATION - SNR-Q1	2021-00000376	299,00	0,00	1
03/05/2021	OXYMETRE DE POULS PORTABLE NELLCOR PM10N+HOUSSE Q5	2021-00000377	1 879,21	0,00	1
03/05/2021	TUYAUX SOUPLE 45MM COULEUR ORANGE 20M Q60	2021-00000378	6 276,96	0,00	1
03/05/2021	TUYAUX SOUPLE DE 70MM COULEUR ORANGE 40M Q15	2021-00000379	4 404,78	0,00	1
04/05/2021	IM21055901 TONDEUSE - SRL-Q-1	2021-00000380	269,00	0,00	1
04/05/2021	MO21002701 REFRIGERATEUR 1 PORTE - TLN-Q1	2021-00000381	499,00	0,00	1
04/05/2021	MO21005501 REFRIGERATEUR+CONGEL - SMS-Q1	2021-00000382	359,00	0,00	1
04/05/2021	KITS CONVERSION ARI DRAGER PSS100 PSS5000 Q51	2021-00000383	15 194,06	0,00	1
04/05/2021	GANTS LAND FIA NOIR Q15	2021-00000384	1 180,80	0,00	1
04/05/2021	GILET SAUVETAGE TACTIC THOR ROUGE Q15	2021-00000385	693,00	0,00	1
05/05/2021	GILET SANS MANCHE FEN CLASSE 2 SANS MARQUAGE Q200	2021-00000386	0,00	0,00	0
05/05/2021	COMBINAISONS CMIR ROUGE MAJORITAIRE POLYESTER Q20	2021-00000387	2 080,80	0,00	1
05/05/2021	COMBINAISONS PELICANDROME ROUGE KERMEL/VISCOSE Q30	2021-00000388	7 045,20	0,00	1
05/05/2021	COMBINAISONS SAUVETAGE DELAIEMENT ROUGE Q47	2021-00000389	6 440,88	0,00	1
05/05/2021	MO21005901 CAISSON BAS BLANC L120XH77XP58 - Q.9	2021-00000390	603,00	0,00	1
06/05/2021	CCFS0002 IMMAT CC 724 SF	1997-00000165	20 267,14	0,00	20
06/05/2021	CCFS0006 IMMAT CC750SF	1997-00000168	20 267,14	0,00	20
06/05/2021	CCFS0020 MERCEDES IMMAT CC794SF	1998-00000019	20 267,14	0,00	20
06/05/2021	CCFS 0035 MERCEDES IMMAT 989 AAA	2000-00000590	20 267,14	0,00	20
06/05/2021	ENREGISTREUR ALIAS PHASE 1	2021-00000391	33 958,80	0,00	10
06/05/2021	A RECUPERER	2021-00000573	0,00	0,00	10
06/05/2021	A RECUPERER	2021-00000574	0,00	0,00	10
07/05/2021	MATERIEL RAD RENOUVELLEMENT	2021-00000392	11 439,90	0,00	8
07/05/2021	FOURN+POSE BATTERIE POUR CLIM BGS Q1	2021-00000394	2 950,68	0,00	20
07/05/2021	SCIE PLONGEANTE DIS2 (PAT) Q1	2021-00000395	659,30	0,00	1
07/05/2021	ID RGS 3 ANS Q1	2021-00000396	180,00	0,00	1
11/05/2021	HA20020401P VESTE DE PROTECTION FEN RISTOP - Q.15	2021-00000397	4 160,65	0,00	1
11/05/2021	HA20020401P PANTALON FDF RISTOP JAUNE - Q.15	2021-00000398	2 190,31	0,00	1
11/05/2021	EP21003001 ES DÉTENDEUR QC AVEC SIFFLET - Q.8	2021-00000399	3 881,23	0,00	1
12/05/2021	PE20217401P CLE DYNAMO 200NM-Q4	2021-00000400	838,61	0,00	1
12/05/2021	PE20217401P EMBOUT FOURCHE CLE DYNAMO-Q4	2021-00000401	172,99	0,00	1
12/05/2021	PE20217401P C-D3E JAUGE DIGITALE 300MM-Q3	2021-00000402	2 461,43	0,00	1
12/05/2021	PE20217401P CLE A CHOCS 1/2COMPACTE 18V-Q5	2021-00000403	3 652,74	0,00	1
12/05/2021	PE20208102P PONT ELEVATEUR GRIMAUD	2021-00000404	7 302,00	0,00	10
12/05/2021	PE21045601 CLE DYNAMOMETRIQUE ERGOTORQUEP GRIMAUD	2021-00000405	1 231,01	0,00	10
12/05/2021	PE21045601 KIT DISTRI HUILE 180-220 KGS- Q5	2021-00000406	1 007,88	0,00	1
12/05/2021	PE21082701 COMPOSITION ECARTEURS-Q.1	2021-00000407	119,82	0,00	1
12/05/2021	PE21082701 MALETTE OUTILS +PORTS Q1	2021-00000575	330,44	0,00	1
17/05/2021	MO21006101 LAVE VAISSELLE THOMPSON - ANNULT MDT	2021-00000408	0,00	0,00	1
18/05/2021	CP21003301 AAPC MAPA 2052 FOURN MURS D'IMAGES - Q1	2021-00000410	864,00	0,00	0
18/05/2021	CP21003101 MAÎTRISE D'OEUVRE RÉHAB PELICANDROME Q1	2021-00000411	540,00	0,00	0
18/05/2021	IF21007601 LICENCE AUTOCAD LT SINGLE USER ANUAL Q1	2021-00000412	401,66	0,00	1
18/05/2021	TR21001301 TERMINAL SW DE715 + HOUSSE - Q.200	2021-00000413	18 898,49	0,00	1
18/05/2021	TR21002801 P2 TERMINAL MICRO STANDARD 4 MÈTRES Q.5	2021-00000414	12 765,00	0,00	10
18/05/2021	TR21002801 ERP TPF700 JUPITER TERMINAL RADIO - Q15	2021-00000415	18 450,88	0,00	10
18/05/2021	TR21002801 EMBASE ANTENNE AVEC CABLE - Q.30	2021-00000416	1 236,51	0,00	1
18/05/2021	TR21001501 TERMINAL PORTATIF ERP ICOM M73 PLUS Q10	2021-00000417	3 457,42	0,00	1
18/05/2021	TR21001501 BAUDRIER NOIR NYLON POUR IC-M73 - Q.6	2021-00000418	626,52	0,00	1



## SDIS DU VAR - BUDGET PRINCIPAL SDIS DU VAR - CA - 2021

Envoyé en préfecture le 02/06/2022  
Reçu en préfecture le 02/06/2022

Modalité et date d'acquisition	Désignation du bien	N° d'inventaire	Valeur d'acquisition (coût historique)	Affiché le 31/12/N	
				Annulé des	Durée en années (1)
18/05/2021	TR21001501 MICROPHONE HP FICHE 4 PINS ETANCHE Q.10	2021-00000419	2 030,53	0,00	1
18/05/2021	BRANCARD D'AMBULANCE MONOBLOC F2M 56CM Q2	2021-00000420	6 379,13	0,00	10
18/05/2021	INTEGRATION D'UN PLAN DUR / BRANCARD F2M Q2	2021-00000421	1 192,22	0,00	1
19/05/2021	PE21090301 GLACIÈRE 12/230V 48L.MT48W MOBICOOL-Q2	2021-00000422	203,98	0,00	1
19/05/2021	AF20054501P RECONDITIONNEMENT FPT00033	2021-00000423	22 380,77	0,00	20
19/05/2021	PE20215401P OUTILLAGE POUR 1 VATL	2021-00000424	10 600,46	0,00	10
19/05/2021	PE20215401P OUTILLAGE POUR 1 VATL	2021-00000425	10 600,46	0,00	10
19/05/2021	PE20215401P OUTILLAGE POUR 1 VATL	2021-00000426	10 600,47	0,00	10
21/05/2021	MO21006101 LAVE VAISSELLE - PVR-Q.1	2021-00000427	379,99	0,00	1
21/05/2021	IF21008801 LOGICIEL IA - OPTTEAM - PHASE 2 POSTE RÉF	2021-00000576	7 200,00	0,00	5
25/05/2021	CASQUE AUDIO HEADSET ME70 Q2	2021-00000428	1 274,40	0,00	1
25/05/2021	SYSTEME SURVEILLANCE - DDSIS2	2021-00000429	37 087,37	0,00	20
25/05/2021	FINITIONS ENROBES - FRJ	2021-00000430	16 470,00	0,00	20
26/05/2021	HA20020001P VESTE SERVICE INTERVENTION TSI - Q.820	2021-00000431	0,00	0,00	0
27/05/2021	IN21003401 DEVIDOIR MOBILE MC 200M NF/SP DIV2-Q.1	2021-00000432	1 699,08	0,00	10
27/05/2021	IN21003401 BACHE-Q1	2021-00000433	144,00	0,00	1
27/05/2021	IN21004101 DISQUEUSE STIHL TSA 230+ACCESSOIRES-Q1	2021-00000434	907,66	0,00	1
27/05/2021	IM21054801 DEBROUSSAILLEUSE - BGS-Q.1	2021-00000435	651,60	0,00	1
27/05/2021	IM21042601 FINITIONS ENROBES - FRJ	2021-00000436	16 470,00	0,00	20
28/05/2021	IM21053301 RAYONNAGES - RAS-Q3	2021-00000437	2 086,60	0,00	15
28/05/2021	MO21007001 PLAQUE VITROCERAMIQUE - AEL	2021-00000438	249,00	0,00	1
28/05/2021	IM21053401 CLOISON GRILLAGEE - RAS	2021-00000439	5 498,95	0,00	15
28/05/2021	IM21065501 TAILLES HAIES - OLS-Q1	2021-00000440	192,38	0,00	1
28/05/2021	IM21065501 TAILLES HAIES --PERCHE -Q1 OLS	2021-00000441	379,13	0,00	1
28/05/2021	EP20005401P ARMOIRE DE SÉCHAGE ROTATIVE CS GRIMAUD	2021-00000442	4 649,40	0,00	10
31/05/2021	HA20010101P CASQUE TYPE F1 FX - Q.300	2021-00000443	0,00	0,00	0
31/05/2021	IM21033601 REFECTION TOITURE REMISE - CMR	2021-00000444	58 074,61	0,00	20
31/05/2021	MO21005901 MEUBLES COMPLETS PR TISANERIES - DIS2	2021-00000445	4 373,80	0,00	15
31/05/2021	MG21008801 CHARIOT LAVAGE + PRESSE ET SEAU - Q.4	2021-00000446	123,70	0,00	1
31/05/2021	AF20080401P RECONDITIONNEMENT FPTL0029 AR-720-PS	2021-00000447	40 604,15	0,00	20
01/06/2021	PE21099601 CHARIOT RANGEMENT CARROSSERIE - Q4	2021-00000448	955,20	0,00	1
01/06/2021	IN21001901 ELECTROPOMPE 60M3/HATP+ COUDE -Q2	2021-00000449	4 707,00	0,00	10
01/06/2021	IM21025601 FOURN+POSE CLIM.DANS DORTOIRS - SMS -Q4	2021-00000450	44 977,39	0,00	20
02/06/2021	MG21008601 VESTIAIRE MOBILE QUARL - Q.2	2021-00000451	186,88	0,00	1
02/06/2021	IF21005401 UC+CLAVIER+SOURIS-Q1	2021-00000452	1 635,52	0,00	5
02/06/2021	IF21005402 ECRAN INTERACTIF+CAMERAS (Q4)	2021-00000453	6 000,32	0,00	5
02/06/2021	IF21006401 2021-I2051-16 : LICENCE ANTIVIRUS Q-220	2021-00000454	4 178,06	0,00	1
02/06/2021	IF21003401 SOLUTION DYNAMIC SCREEN-Q.5	2021-00000455	3 045,00	0,00	1
02/06/2021	IF21003301 UC+CLAVIER+SOURIS -Q.3	2021-00000456	1 096,20	0,00	1
02/06/2021	TE21003201 2021-CASQUES CLEYVER-Q5	2021-00000457	299,70	0,00	1
02/06/2021	IF21009201 2021-I2183-30 : SWITCHS MODULES SFP+ -	2021-00000458	12 126,11	0,00	5
02/06/2021	IF21006501 2021-I2183-30 : SWITCH CISCO C9500 DÉMÉ	2021-00000459	7 461,61	0,00	5
03/06/2021	IM21026101 RAYONNAGES - GMD	2021-00000460	3 529,90	0,00	15
08/06/2021	EP21005001 DÉTECTEUR MONOGAZ BW CLIP - CO - Q.27	2021-00000461	3 167,29	0,00	1
08/06/2021	IN21004401 VENTILATEUR ÉLECTRIQUE BAFTAN 3 - Q.1	2021-00000462	4 286,87	0,00	10
08/06/2021	HA20018601P PANTALON SERVICE INTERVENTION - Q.1000	2021-00000463	0,00	0,00	0
08/06/2021	IN21004901 ECHELLE À COULISSE - GRAND MODÈLE - Q.5	2021-00000464	3 354,66	0,00	1
08/06/2021	BIZ0006701P POUSSE SERINGUE AGILIA-Q1	2021-00000577	919,16	0,00	1



## SDIS DU VAR - BUDGET PRINCIPAL SDIS DU VAR - CA - 2021

Envoyé en préfecture le 02/06/2022  
Reçu en préfecture le 02/06/2022

Modalité et date d'acquisition	Désignation du bien	N°d'inventaire	Valeur d'acquisition (coût historique)	Affiché le 31/12/N	
				Annulé des	Durée en années (1)
09/06/2021	CM21002401 PAVILLON FRANCE 100 X 150 - Q.1	2021-00000465	9,16	0,00	1
09/06/2021	IN21007401 TUYAUX SOUPLE DE 25 MM 20 M - Q.50	2021-00000466	4 780,80	0,00	1
09/06/2021	IN21007401 TUYAUX SOUPLE DE 45 MM 20 M - Q.50	2021-00000467	5 230,80	0,00	1
09/06/2021	IN21007401 TUYAUX SOUPLE DE 45 MM 20 M - Q.20	2021-00000468	2 092,32	0,00	1
09/06/2021	IN21007401 TUYAUX SOUPLE DE 70 MM 20 M - Q.30	2021-00000469	4 927,32	0,00	1
09/06/2021	IN21007401 TUYAUX SOUPLE DE 70 MM 20 M - Q.12	2021-00000470	3 523,82	0,00	1
09/06/2021	MO21006601 ACHAT BUREAU + CAISSON Q-1	2021-00000471	177,78	0,00	1
09/06/2021	MO21006801 CAISSON 4 HAUTEUR DE BUREAU -Q1	2021-00000472	288,48	0,00	1
09/06/2021	IM21071301 TRONCONEUSES - BLM	2021-00000473	380,16	0,00	1
09/06/2021	EP21002901 LONGE EXTENSION DE L'ANNEAU EN D - Q.24	2021-00000474	434,88	0,00	1
09/06/2021	IM21045001 ASPIRATEUR SOUFFLEUR - LLC-Q1	2021-00000475	168,70	0,00	1
10/06/2021	CCFS 0007 IMMAT 8240YY	1998-00000005	20 267,14	0,00	20
10/06/2021	CCFS 0009 IMMAT 8236YY	1998-00000006	20 267,13	0,00	20
10/06/2021	CCFS0027 MERCEDES IMMAT 8509ZB	1998-00000024	20 267,14	0,00	20
10/06/2021	CCFS 0030 CHASSIS MERCEDES +CAMION ANTI 8498ZB83	1998-00000039	20 267,14	0,00	20
10/06/2021	CCF 0218 CAMION FEUX DE FORET 335ATH83	2003-00000379	16 224,41	0,00	20
10/06/2021	HA21001701 RANGERS TYPE 2 ARES B - Q.168	2021-00000476	0,00	0,00	0
10/06/2021	CN21014001 - DDSIS 2 LMY - LOT 5 - SIT 13	2021-00000477	6 000,00	0,00	20
10/06/2021	IF21005301 2021-12051-13 : NEXSIS SAUVEGARDE VEEAM	2021-00000478	7 894,80	0,00	5
10/06/2021	IF21003301 MOBILE IRON - LICENCE PERPTUELLE-Q.115	2021-00000578	15 516,72	0,00	1
11/06/2021	HA21001501 POLO D'INTERVENTION MC "HOMME"-Q.1000	2021-00000479	20 760,00	0,00	1
11/06/2021	MG21-00051 2021/251117/IDESTRUCTEUR-Q2	2021-00000480	66,36	0,00	1
11/06/2021	MG21-00051 2021/251117/DYMO -Q2	2021-00000481	225,94	0,00	1
11/06/2021	PE21077501 VANNES Q12	2021-00000482	396,89	0,00	1
11/06/2021	EP21004101 CORDE STATIQUE - 30M - D 12.5 --Q10	2021-00000483	464,16	0,00	1
14/06/2021	PE21082801 PINCE POUR FUT CHARIOT ELEVATEUR-Q.8	2021-00000484	623,76	0,00	1
14/06/2021	HA21000301 TEE-SHIRT MAILLOT LYGRA PLAGE	2021-00000485	1 494,00	0,00	1
14/06/2021	HA21000301 TEE-SHIRT MAILLOT RESPI PLAGE -Q.700	2021-00000486	7 381,50	0,00	1
14/06/2021	HA21000301 SHORT PLAGE Q-300	2021-00000487	3 852,01	0,00	1
14/06/2021	IN21006501 CAMERA D'IMAGERIE THERMIQUE REVEAL FIRE	2021-00000488	1 006,80	0,00	10
14/06/2021	TE21004601 TELEPHONE CROSSCALL CORE-M4 - Q.90	2021-00000489	22 896,00	0,00	1
14/06/2021	TE21004601 TELEPHONE SAMSUNG GALAXY A32 - Q.26	2021-00000490	7 207,20	0,00	1
14/06/2021	TE21004701 2021-TEL21538-16 : CLES 4G HUawei - Q.6	2021-00000491	396,00	0,00	1
14/06/2021	TE21004201 BORNES DECT IBS INDOOR BASE STATION Q19	2021-00000492	7 586,70	0,00	1
14/06/2021	IN210053 DM MC 200M NF/SP DIV V2+BACHE-Q1	2021-00000579	1 843,08	0,00	10
15/06/2021	EP20006301P B2 BOUTEILLE 6L ACIER POUR ARI - Q66	2021-00000493	14 502,79	0,00	1
15/06/2021	EP20006301P MASQUE G1 TAILLE M FILET POUR ARI Q.24	2021-00000494	3 563,98	0,00	1
15/06/2021	EP20006301P CAGOLE D'EVACUATION RESPIHOOD ARI Q22	2021-00000495	3 212,30	0,00	1
15/06/2021	EP20006301P ADAPTATEUR DE BOUTEILLE ALPHACLIC Q15	2021-00000496	4 139,99	0,00	1
15/06/2021	EP20006301P PR ADAPTATEUR TEST POUR ARI - Q.10	2021-00000497	4 751,29	0,00	1
15/06/2021	EP20006301P A11 ARI M1 COMPLET AVEC MASQUE - Q.54	2021-00000498	81 942,71	0,00	10
16/06/2021	TC-18007801 FOURGON MASTER VNAV0008 FR-346-WN	2020-00001291	634,61	0,00	10
16/06/2021	C3 SHINE Q1	2021-00000499	0,00	0,00	0
16/06/2021	MO21005001 TABLE LOLA 120X80CM DDSIS - Q.7	2021-00000500	2 735,29	0,00	1
16/06/2021	VPC RENAUULT C 380 6X4 Q1	2021-00000501	0,00	0,00	0
16/06/2021	MO21008401 BOITE A CLE MURALE A COMBINAISONS - Q15	2021-00000502	489,78	0,00	1
16/06/2021	MO21007301 CAISSON HAUTEUR DE BUREAU - GFN - Q.1	2021-00000503	253,93	0,00	1
16/06/2021	MO21007201 LAVE LINGE HUBLOT INDESIT - FYE - Q.1	2021-00000504	389,99	0,00	1

Modalité et date d'acquisition	Désignation du bien	N° d'inventaire	Valeur d'acquisition (coût historique)	Affiché le	Durée en années (1)
16/06/2021	IM21066201 CONVECTEUR F617 CHAUFFAGE ELEC - Q.1	2021-00000505	95,32	0,00	1
16/06/2021	IM21066801 INTERPHONE PORTIER TELEPHONIQUE - Q.1	2021-00000506	659,14	0,00	1
16/06/2021	CHAUSSURE DE MARCHE Q13 GRIMP	2021-00000507	1 935,96	0,00	1
16/06/2021	CHAUSSONS D'ESCALADE Q2 GRIMP	2021-00000508	216,00	0,00	1
16/06/2021	CHARIOT RETRACT Q1	2021-00000509	29 429,38	0,00	8
16/06/2021	MO21007101 1 CAISSON HAUTEUR DE BUREAU - RAG - Q.1	2021-00000510	253,93	0,00	1
16/06/2021	MO21008601 1 ARMOIRE HAUTE 120X198-Q.1	2021-00000511	339,74	0,00	1
16/06/2021	MO21008501 ARMOIRE DE BUREAU HAUTE 120X198 - Q.5	2021-00000512	1 698,72	0,00	1
16/06/2021	CM21003101 PAVILLON FRANCE 200 X 300 - Q.2	2021-00000513	63,62	0,00	1
16/06/2021	CM21002601 PAVILLON FRANCE 80 X 120 - Q.1	2021-00000514	7,92	0,00	1
16/06/2021	CM21002701 PAVILLON FRANCE 100 X 150 - Q.2	2021-00000515	18,31	0,00	1
16/06/2021	CM21002801 PAVILLON FRANCE 100 X 150 - Q.1	2021-00000516	9,16	0,00	1
16/06/2021	MO21006901 1 ARMOIRE HAUTE ATELIER - GMD-Q1	2021-00000580	339,74	0,00	1
17/06/2021	IF21006301 REMPLACEMENT CAMÉRAS BOSCH - Q.2	2021-00000517	14 220,58	0,00	8
17/06/2021	IF21006201 INSTALL BOSCH CAMÉRA LEVEE DOUTE Q.1	2021-00000518	26 765,58	0,00	8
18/06/2021	LONGE RÉGLABLE DE MAINTIEN AU TRAVAIL Q15	2021-00000519	706,50	0,00	1
18/06/2021	FO21041701 TATAMI VINYLE 5CM ANTIDÉRAPANT BLEU Q18	2021-00000520	2 398,46	0,00	1
18/06/2021	FO21041701 TATAMI VINYL 5CM ANTIDÉRAPANT ROUGE Q14	2021-00000521	1 865,47	0,00	1
18/06/2021	FO21041601 CHARIOT DE TRANSPORT POUR TAPIS - Q.2	2021-00000522	620,49	0,00	1
18/06/2021	FO21011901 ELLIPTIQUE KETTLER OPTIMA 800 - Q.2	2021-00000523	3 528,79	0,00	15
21/06/2021	OUTILLAGES DIVERS / CAISSE A OUTILS Q1	2021-00000524	357,49	0,00	1
21/06/2021	PERCEUSE Q1	2021-00000525	259,90	0,00	1
21/06/2021	STEPPER STAR CLIMBER 2 Q2	2021-00000526	5 667,05	0,00	15
21/06/2021	BARRE DE TRACTION CENTRES Q2	2021-00000527	303,99	0,00	1
21/06/2021	BARRE DE TRACTION DDSIS2 Q1	2021-00000528	151,99	0,00	1
21/06/2021	TAPIS DE COURSE Q1	2021-00000529	1 859,26	0,00	15
21/06/2021	CP21003601 AAPC MAPA 2124 MISSION CT LA SEYNE NORD	2021-00000530	108,00	0,00	0
21/06/2021	CP21003701 AAPC MAPA 2126 MISSION GEOTECHNIQUE	2021-00000531	108,00	0,00	0
21/06/2021	A RECUPERER	2021-00000581	0,00	0,00	1
22/06/2021	MICRO ONDES HRS Q2	2021-00000532	199,99	0,00	1
22/06/2021	DEBROUSSAILLEUSE ANNUL MANDAT	2021-00000533	0,00	0,00	1
23/06/2021	LAVE VAISSELLE Q1 GTC	2021-00000534	249,99	0,00	1
23/06/2021	MICRO ONDES Q1 SRL	2021-00000535	83,33	0,00	1
23/06/2021	CAISSON HAUTEUR DE BUREAU AUP Q1	2021-00000536	253,93	0,00	1
23/06/2021	PLAN DE TRAVAIL DDSIS2 Q1	2021-00000537	6 312,00	0,00	15
23/06/2021	ILOT 6 POSTES CODIS DDSIS2 Q2	2021-00000538	20 448,00	0,00	15
23/06/2021	ILOT CENTRAL 6 POSTES CODIS DDSIS2 Q1	2021-00000539	17 220,00	0,00	15
23/06/2021	IF21010001 LOGICIEL MICROSOFT VISIO PRO 2019 Q.1	2021-00000540	468,14	0,00	1
23/06/2021	MATELAS DGN Q13	2021-00000541	1 296,83	0,00	1
24/06/2021	DEBROUSSAILLEUSE Q1	2021-00000542	544,00	0,00	1
24/06/2021	DÉVIDOIR MOBILE LLC Q1	2021-00000543	1 362,00	0,00	10
24/06/2021	CP21003801 RECTIF AAPC MAPA 2052 MURS D'IMAGES Q1	2021-00000544	108,00	0,00	0
24/06/2021	DÉVIDOIR MOBILE Q2 STZ	2021-00000545	2 724,00	0,00	10
24/06/2021	DÉVIDOIR MOBILE Q2	2021-00000546	2 724,00	0,00	10
24/06/2021	CONES DE LUBECK Q30	2021-00000547	942,06	0,00	1
24/06/2021	TRIANGLES DE SIGNALISATION Q18	2021-00000548	8 861,86	0,00	1
24/06/2021	POSTE ONDULATEUR ATL SCM Q1	2021-00000549	1 671,60	0,00	8
24/06/2021	LONGE HÉLITREUILLAGE GRIMP Q6	2021-00000550	1 285,14	0,00	1

## SDIS DU VAR - BUDGET PRINCIPAL SDIS DU VAR - CA - 2021

Envoyé en préfecture le 02/06/2022  
Reçu en préfecture le 02/06/2022

Modalité et date d'acquisition	Désignation du bien	N° d'inventaire	Valeur d'acquisition (coût historique)	Affiché le 31/12/N	
				Annulé des	Durée en années (1)
24/06/2021	FUSIBLES GRIMP Q7	2021-00000551	55,79	0,00	1
25/06/2021	TE21005102 SAMSUNG GALAXY A32 EE 4G - Q.25	2021-00000552	6 930,00	0,00	1
25/06/2021	TE21005101 COQUE SPECTRUM GALAXY A32 4G EE - Q.5	2021-00000553	120,00	0,00	1
28/06/2021	MO21004501 FOUR - GSS-Q1	2021-00000554	249,99	0,00	1
28/06/2021	TABLETTE PORTE-INSTRUMENTS Q10	2021-00000555	3 855,91	0,00	1
28/06/2021	CHAISES PORTOIR PLIANTES Q5	2021-00000556	2 357,38	0,00	1
28/06/2021	KIT TRIOCEROS Q1	2021-00000557	12 482,40	0,00	10
28/06/2021	KIT TRIOCEROS Q1	2021-00000558	14 265,60	0,00	10
28/06/2021	KIT TRIOCEROS Q1	2021-00000559	14 265,60	0,00	10
28/06/2021	KIT TRIOCEROS Q1	2021-00000560	14 265,60	0,00	10
28/06/2021	IM21089101 CHARIOT DE MANUTENTION - TLN - Q.2	2021-00000561	324,60	0,00	1
30/06/2021	PE21109201 VANNES ATL GMD Q7	2021-00000562	957,85	0,00	1
30/06/2021	PE21109201 VANNES Q5	2021-00000563	1 947,54	0,00	1
30/06/2021	HA20018701P CHAUSSE ESCALADE KATANA SPORTIVA Q.1	2021-00000564	108,00	0,00	1
01/07/2021	TC16002901 VSAV - RENAULT MASTER L2H2 - EE-919-RV	2016-00000949	8 699,90	0,00	10
01/07/2021	PE21105401 PINCE POUR 2 FUT 220L POUR CLARK - Q.2	2021-00000565	623,76	0,00	1
01/07/2021	IN21007301 EXTINCTEUR CO2 5 KG - Q.5	2021-00000566	714,96	0,00	1
01/07/2021	IN21007301 EXTINCTEUR Poudre 2 KG - Q.15	2021-00000567	357,48	0,00	1
01/07/2021	IN21007301 EXTINCTEUR Poudre 6 KG - Q.12	2021-00000568	571,97	0,00	1
01/07/2021	CP21004001 AVIS ATT. MISSIONS CSPS ENSEMBLE VAR Q1	2021-00000569	324,00	0,00	0
01/07/2021	BI21005801 PESE PERSONNE CAM A CARDAN - Q.2	2021-00000570	367,43	0,00	1
07/07/2021	TR20018201P FOURNITURE ET MISE EN PLACE DU GESTION	2021-00000571	142 709,17	0,00	10
07/07/2021	MO21008101 MICRO ONDES - SRL-Q1	2021-00000572	99,99	0,00	1
08/07/2021	HA21004201 GILET OPERATOR GRIMP Q3	2021-00000582	415,20	0,00	1
08/07/2021	HA20007801P CHAUSURES DE RANDONNÉE Q2	2021-00000583	216,00	0,00	1
08/07/2021	HA21006601 CHAUSSENS D'ESCALADE Q2	2021-00000584	216,00	0,00	1
08/07/2021	HA21005501 BAUDRIER Q1	2021-00000585	123,46	0,00	1
08/07/2021	HA21005501 TORSE ANTI CHUTE Q1	2021-00000586	89,28	0,00	1
08/07/2021	MG21-00106 PERFORELIEUR Q1	2021-00000587	98,35	0,00	1
15/07/2021	CP21004601 AVIS ATTRI AOO 2123 EPI FDF - Q.1	2021-00000589	540,00	0,00	0
15/07/2021	CM21003601 PAVILLON FRANCE 120 X 180 - Q.1	2021-00000590	13,39	0,00	1
15/07/2021	CM21003501 PAVILLON FRANCE 120 X 180 - Q.2	2021-00000591	26,78	0,00	1
15/07/2021	CM21003401 PAVILLON FRANCE 100 X 150 - Q.2	2021-00000592	18,31	0,00	1
16/07/2021	PE21114002 VANNES PAVILLON PNEUMATIQUE - Q.1	2021-00000593	589,62	0,00	1
16/07/2021	PE21078301 VANNES ATL SMB Q3	2021-00000594	1 529,16	0,00	1
19/07/2021	MO21007901 MATELAS 90X190 - CES - Q.10	2021-00000595	997,56	0,00	1
19/07/2021	MO21007701 MATELAS 90X190 - FRJ - Q.12	2021-00000596	1 197,07	0,00	1
19/07/2021	MO21009901 SECHE LINGE THOMPSON - PVR - Q.1	2021-00000597	359,99	0,00	1
19/07/2021	IM21076901 CLIMATISEUR MOBILE PR ALGECOS SCM - Q.2	2021-00000598	638,00	0,00	1
19/07/2021	MO21011701 SECHE LINGE A CONDENSATION CANDY - Q1	2021-00000599	329,99	0,00	1
19/07/2021	MO21011601 SECHE LINGE A EVACUATION BEKO GRT - Q.1	2021-00000600	299,99	0,00	1
20/07/2021	MO21011301 MICRO ONDES PROLINE - BLM - Q.1	2021-00000601	89,99	0,00	1
20/07/2021	MO21011401 MICRO ONDES PROLINE - SMS - Q.1	2021-00000602	89,99	0,00	1
20/07/2021	MO21008201 SECHE LINGE CONDENSATION BEKO GMD2 - Q1	2021-00000603	400,00	0,00	1
20/07/2021	MO21011501 MICRO ONDES PROLINE - STZ - Q.1	2021-00000604	89,99	0,00	1
20/07/2021	MO21010201 PLAQUE VITROCERAMIQUE SCHNEIDER PVE Q.1	2021-00000605	179,99	0,00	1
20/07/2021	MO21008901 GAZINIERE PIANO CUISSON TRIOMPH CES Q.1	2021-00000606	1 099,00	0,00	8
20/07/2021	PE21113401 COFFRET MALETTE RILAX 2000 - Q.3	2021-00000607	1 220,18	0,00	1

Modalité et date d'acquisition	Désignation du bien	N° d'inventaire	Valeur d'acquisition (coût historique)	Affiché le 31/12/N	
				Annulé des	Durée en années (1)
21/07/2021	IM20156701P PORTES SECTIONNELLES MOTOR NEUVES - Q.2	2021-00000608	13 010,93	0,00	20
22/07/2021	PE21115301 VANNES ATL HRS Q2	2021-00000609	300,10	0,00	1
23/07/2021	HA21005801 TEE SHIRT MANCHES LONGUES Q100	2021-00000610	2 419,20	0,00	1
23/07/2021	AF21043001 REMPLACEMENT MOTEUR VSAV0158 EN562BM	2021-00000611	18 898,48	0,00	10
26/07/2021	MO21011001 LAVE LINGE FRJ Q1	2021-00000612	359,99	0,00	1
26/07/2021	MO21021501 MINI FOUR MYS Q1	2021-00000613	59,99	0,00	1
26/07/2021	MO21021401 ASPIRATEUR TVS Q1	2021-00000614	103,99	0,00	1
26/07/2021	MO21021201 ASPIRATEUR PVR Q1	2021-00000615	103,99	0,00	1
26/07/2021	MO21010901 LAVE LINGE CAS Q1	2021-00000616	359,99	0,00	1
26/07/2021	PE21118402 VANNES ATL HRS Q3	2021-00000617	150,78	0,00	1
27/07/2021	CP21005301 AVIS A TTRIBUTION MATELAS ET ARMOIRES Q1	2021-00000618	324,00	0,00	0
27/07/2021	PE21137301 VANNE PAPILLON ATL HRS Q2	2021-00000619	446,06	0,00	1
27/07/2021	IN21010101 CAGE PLIANTE Q4	2021-00000620	406,22	0,00	1
27/07/2021	IN21010101 PULVERISATEUR EXEL Q10	2021-00000621	425,76	0,00	1
28/07/2021	MO21021101 ASPIRATEUR AEL Q1	2021-00000622	103,99	0,00	1
28/07/2021	CP21005001 AAPC AOO 2135 FAISCEAUX HERTZIENS Q1	2021-00000623	0,00	0,00	0
28/07/2021	MO21011101 LAVE LINGE SLS Q1	2021-00000624	359,99	0,00	1
28/07/2021	MO21021001 ASPIRATEUR GRT Q1	2021-00000625	103,99	0,00	1
28/07/2021	MO21017901 HOTTE AUP Q1	2021-00000626	249,00	0,00	1
28/07/2021	MO21015401 REFRIGERATEUR + CONGELATEUR SME Q1	2021-00000627	449,00	0,00	1
28/07/2021	MO21021701 REFRIGERATEUR + CONGELATEUR CES Q1	2021-00000628	449,00	0,00	1
28/07/2021	IM21074001 ENSE.COMPLET ARROSAGE GMD2 Q1	2021-00000629	68,16	0,00	1
28/07/2021	MO21013801 PORTE MANTEAUX A PIED Q15	2021-00000630	674,82	0,00	1
29/07/2021	MO21009701 LITS PLIANTS CODIS Q1	2021-00000631	179,99	0,00	1
29/07/2021	MO21009501 LITS PLIANTS SRL Q6	2021-00000632	899,94	0,00	1
29/07/2021	MO21009701 LITS PLIANTS CODIS Q3	2021-00000633	509,97	0,00	1
29/07/2021	IM21087001 CLIM. MOBILES DIS(PAT) Q2	2021-00000634	538,00	0,00	1
29/07/2021	MO21019601 HOTTE SMR Q1	2021-00000635	249,00	0,00	1
29/07/2021	MO21021801 CUISINIERE ELECTRIQUE AUP Q1	2021-00000636	399,00	0,00	1
29/07/2021	MO21015701 REFRIGERATEUR CONGELATEUR BFT Q1	2021-00000637	449,00	0,00	1
30/07/2021	MO21011201 MICRO ONDES GSS Q1	2021-00000638	89,99	0,00	1
30/07/2021	MO21010801 LAVE LINGE BFT Q1	2021-00000639	359,99	0,00	1
30/07/2021	MO21020901 ASPIRATEUR BFT Q1	2021-00000640	103,99	0,00	1
30/07/2021	MO21009901 MEUBLE DE RANGEMENT TLN Q1	2021-00000641	830,70	0,00	1
30/07/2021	IM21067201 CLIM SME Q1	2021-00000642	19 169,46	0,00	20
30/07/2021	IM21050301 RAYONNAGES PHARMACIE DDSIS2	2021-00000643	30 897,77	0,00	15
30/07/2021	FO21057501 CHARIOT A NATTES Q1	2021-00000644	106,24	0,00	1
30/07/2021	FO21057501 CHARIOT ARMOIRE METALLIQUE Q1	2021-00000645	492,99	0,00	1
02/08/2021	IM21036501 MISE EN PLACE PROTECTIONS ET RAYONNAGES	2021-00000646	10 222,26	0,00	15
02/08/2021	IM21036301 MEZZANINE GSIC-DDSIS 2	2021-00000647	73 494,12	0,00	15
02/08/2021	IM21090101 RAYONNAGES - GFT	2021-00000648	1 531,82	0,00	15
02/08/2021	MO21014701 ARMOIRE 1 : L120 X H198 / 5-Q2	2021-00000650	758,98	0,00	1
02/08/2021	MO21014701 BUREAU 3 : 80X140 Q-1	2021-00000651	184,64	0,00	1
02/08/2021	MO21014701 BUREAU-Q1 - RCL	2021-00000652	117,37	0,00	1
02/08/2021	MO21014701 CAISSON 4 RCL -Q2	2021-00000653	599,50	0,00	1
02/08/2021	MO21007501 ACHAT ARMOIRES DE BUREAUX-Q44 - DIS2	2021-00000654	14 948,74	0,00	1
02/08/2021	MO21007501 ACHAT ARMOIRES DE BUREAUX-DDSIS2 Q3	2021-00000655	813,13	0,00	1
02/08/2021	MO21006701 ENSEMBLE COMPLET DE CUISINE - AUP - TR	2021-00000656	4 744,00	0,00	15

Modalité et date d'acquisition	Désignation du bien	N° d'inventaire	Valeur d'acquisition (coût historique)	Affiché le 31/12/N	
				Annulé des	Durée en années (1)
02/08/2021	IM21062701 FOURN. ET POSE CLIM AUP ANNULLATION	2021-00000657	0,00	0,00	0
02/08/2021	IM21063501 VISSEUSE SMS Q1	2021-00000658	149,00	0,00	1
02/08/2021	FO20060301P RAMEUR CONCEPT2 MODÈLE DPM5 -Q1	2021-00000659	942,57	0,00	1
02/08/2021	PE20215101P CDE MEUBLE ATELIER DDSIS	2021-00000660	20 089,20	0,00	8
02/08/2021	FO21057501 ETAGERE AMOVIBLE 2 PORTES	2021-00000661	135,14	0,00	1
02/08/2021	AF21035001 2021/03549 REMPLCEMT MOTEUR EQ-073-DD	2021-00000662	11 992,19	0,00	10
03/08/2021	HA21004801 GILET TACTIQUE Q15	2021-00000663	693,00	0,00	1
03/08/2021	TC21003501 CCFM SIDES	2021-00000664	260 112,73	0,00	0
03/08/2021	TC21002001 E CCFM 0329 SIDES	2021-00000665	260 112,73	0,00	0
03/08/2021	TC21003301CCFM0327 SIDES	2021-00000666	260 112,73	0,00	0
03/08/2021	TC21003401 CCFM 0326 SIDES	2021-00000667	260 112,73	0,00	0
03/08/2021	TC21002101 CCFM0328 SIDES	2021-00000668	260 112,73	0,00	0
03/08/2021	CN20001201P G4 PHASE ETUDE -A3-DDSIS2	2021-00000768	3 360,00	0,00	0
04/08/2021	MO21009601 CHAISES VISITEURS Q.2	2021-00000669	68,71	0,00	1
04/08/2021	MO21009601 FAUTEUILS DE BUREAU - TLN-Q.3	2021-00000670	659,52	0,00	1
04/08/2021	MO21009601 FAUTEUILS H24-Q.1	2021-00000671	698,14	0,00	1
04/08/2021	IM21076601 RAYONNAGES ARCHIVES - DIS2	2021-00000674	5 209,88	0,00	15
04/08/2021	IM21076601 RAYONNAGES ARCHIVES - DIS2	2021-00000675	1 016,90	0,00	15
04/08/2021	MO21019301 MATELAS - VVN-Q.4	2021-00000676	418,18	0,00	1
04/08/2021	MO21018701 MATELAS - OLS-Q12	2021-00000677	1 254,53	0,00	1
04/08/2021	MO21018401 MATELAS - LLC-Q2	2021-00000678	209,09	0,00	1
04/08/2021	MO21019201 MATELAS - TLO-Q5	2021-00000679	522,72	0,00	1
04/08/2021	MO21019101 MATELAS - SNR-Q11	2021-00000680	1 149,98	0,00	1
04/08/2021	IM21018201 JARDINIÈRES - EAALAT(BASE DRAGON)-Q5	2021-00000681	418,18	0,00	1
05/08/2021	IN210086401 INJECTEUR INOX AR 100 - -Q4	2021-00000682	342,50	0,00	1
05/08/2021	AF21047001 MOTEUR VSAV0118	2021-00000683	6 110,40	0,00	8
05/08/2021	CN21014601 - GMD_MISSION MOE DET+AOB	2021-00000685	14 365,93	0,00	10
06/08/2021	ML21002601 IMMOBILISATEUR DE TÊTE ADULTE Q15	2021-00000686	0,00	0,00	0
06/08/2021	IF21003201 2021-I2183-2 - EXTENSION GARANTIE Q13	2021-00000687	741,10	0,00	1
06/08/2021	TE21005701 : ETUI FOLIO SAMSUNG Q-60	2021-00000688	10 441,32	0,00	1
06/08/2021	IF21005701 : BAIE POUR SHELTER-Q.3	2021-00000689	1 440,00	0,00	1
06/08/2021	TR21006001 2021-CABLES ACCESSOIRES 6M-Q.3	2021-00000690	2 901,60	0,00	1
06/08/2021	TR21006001 2021-CABLES RADIO 6 METRES-Q3.	2021-00000691	278,22	0,00	1
06/08/2021	TE21005001 8039S PREMIUM DESKPHONE-Q10	2021-00000692	315,30	0,00	1
06/08/2021	TE21005001 PREMIUM ADD-ON MODULE40-Q10	2021-00000693	3 015,36	0,00	1
06/08/2021	TE21004801 TELEPHONES 8039 ADMIN-Q20	2021-00000694	1 200,96	0,00	1
06/08/2021	IN21010201 TUYAUX SOUPLE DE 70MM CLASSE A 40M-Q8	2021-00000695	6 030,72	0,00	1
06/08/2021	IF21010201 2021-I2051-9 : ASSISTANCE DÉMÉNAGEMENT	2021-00000696	2 349,22	0,00	1
06/08/2021	TE21004901 TELEPHONES DECT+CHARGEUR+ALIM-Q25	2021-00000697	1 416,00	0,00	5
06/08/2021	PE20215402P CHARLOT DE VISITE Q3	2021-00000698	1 593,00	0,00	1
09/08/2021	MO21020001 1 ARMOIRE HAUTE - PVR	2021-00000699	490,68	0,00	1
09/08/2021	MO21014201 ARMOIRES HAUTES - GRT Q2	2021-00000700	379,49	0,00	1
09/08/2021	MO21014401 ARMOIRES BASSES - HRS Q3	2021-00000701	758,98	0,00	1
09/08/2021	MO21014901 VITRINE D'AFFICHAGE CRN Q1	2021-00000702	908,78	0,00	1
09/08/2021	MO21014901 ARMOIRE HAUTE CRN Q1	2021-00000703	176,14	0,00	1
09/08/2021	MO21010701 ACHAT ARMOIRE HAUTE - CMR Q1	2021-00000704	414,72	0,00	1
09/08/2021	MO21010501 ARMOIRES DE BUREAU - BLM-Q1	2021-00000705	379,49	0,00	1
09/08/2021			379,49	0,00	1

## SDIS DU VAR - BUDGET PRINCIPAL SDIS DU VAR - CA - 2021

Envoyé en préfecture le 02/06/2022

Reçu en préfecture le 02/06/2022

Modalité et date d'acquisition	Désignation du bien	N° d'inventaire	Valeur d'acquisition (coût historique)	Affiché le 31/12/N	
				Annulé des	Durée en années (1)
09/08/2021	MO21010501 1 ARMOIRES DE BUREAU - BLM	2021-00000706	302,93	0,00	1
09/08/2021	MO21014301 VITRINE D'AFFICHAGE - GMD Q1	2021-00000707	211,37	0,00	1
09/08/2021	MO21018501 MATELAS - LMY-Q5	2021-00000708	522,72	0,00	1
09/08/2021	MO21018601 MATELAS - AEL-Q1	2021-00000709	104,54	0,00	1
09/08/2021	MO21018301 MATELAS - FRJ-Q10	2021-00000710	1 045,44	0,00	1
09/08/2021	MO21019001 MATELAS - SLS-Q3	2021-00000711	313,63	0,00	1
09/08/2021	MO21018901 MATELAS - SME-Q5	2021-00000712	522,72	0,00	1
09/08/2021	IM21-01077 CLIM AUP	2021-00000713	28 193,51	0,00	20
09/08/2021	MO21015301 ARMOIRE A RIDEAUX - TLO-Q1	2021-00000769	302,93	0,00	1
10/08/2021	IF19014301P REPRISE INTRANET-DEV INTERFACE ADF	2021-00000714	44 250,50	0,00	5
10/08/2021	CT21000801 DÉVELOPPEMENT D'UN SYSTÈME D'ARCHIVAGE	2021-00000715	1 926,00	0,00	5
10/08/2021	MG21-00122 ETIQUETTEUSE Q2	2021-00000716	281,08	0,00	1
12/08/2021	IF21008401 2021-I2183-8 : NEXSIS - ÉCRANS 32"-Q7	2021-00000717	2 998,46	0,00	1
12/08/2021	IF21008701 2021-I2183-5 : ÉCRANS 24"-Q40	2021-00000718	6 634,08	0,00	1
12/08/2021	IF21008302 LATITUDE 551015/8GO/256G-Q20	2021-00000719	15 562,08	0,00	1
12/08/2021	IF21008301 SOURIS+ SACOCHES+CASQUES Q20	2021-00000720	774,48	0,00	1
12/08/2021	IF21008601 PRÉCISION 3240 I15 / 16GO / 5-Q7	2021-00000721	6 927,65	0,00	1
12/08/2021	IM21076601 RAYONNAGES ARCHIVES - DIS2	2021-00000722	1 992,01	0,00	15
12/08/2021	IM21085501 CAGES OXYGENE - DIS2-Q1	2021-00000723	2 482,80	0,00	15
12/08/2021	IM21085501 CAGES OXYGENE - DIS2-Q1	2021-00000724	2 028,00	0,00	15
12/08/2021	MO21015601 1 CAISSON DE BUREAU TOUTA BERRADJ - DIS	2021-00000726	299,75	0,00	1
12/08/2021	MO21015101 1 ARMOIRE BASSE - SGS	2021-00000727	302,93	0,00	1
12/08/2021	MO21010401 1 CAISSON HAUTEUR DE BUREAU - BDL	2021-00000728	299,75	0,00	1
13/08/2021	IM21090301 SOLS SOUPLES REFECTOIRE - DIS2	2021-00000729	18 010,44	0,00	20
13/08/2021	IM21089901 STORE ENROULEUR OCCULTANT - TLO-Q2	2021-00000730	164,70	0,00	1
13/08/2021	MO21014501 ARMOIRE A RIDEAUX GC1012-Q1	2021-00000731	379,49	0,00	1
13/08/2021	MO21014501 ARMOIRE A RIDEAUX GC1912-Q1	2021-00000732	302,93	0,00	1
13/08/2021	MO21014501 CAISSON MOBILE BOIS Q-1	2021-00000733	191,66	0,00	1
13/08/2021	MO21014501 TABLE POLYVALENTE Q-2	2021-00000734	218,86	0,00	1
13/08/2021	MO21015201 1 ARMOIRE A RIDEAUX GC1012-Q1	2021-00000735	302,93	0,00	1
13/08/2021	MO21015201 TABLES POLYVALENTE Q-4	2021-00000736	653,42	0,00	1
13/08/2021	MO21007601 MEUBLES DE CUISINE - SMB - TR	2021-00000737	5 000,00	0,00	15
13/08/2021	MO21018101 MANGE DEBOUT -Q.5	2021-00000738	972,12	0,00	1
18/08/2021	IF21007801 2021-I2051-9 : PRESTATIONS CHANGEMENT D	2021-00000740	2 642,40	0,00	5
19/08/2021	IF21008801 LOGICIEL IA-OPTTEAM-PHASE 2 POSTE	2021-00000741	7 200,00	0,00	5
20/08/2021	COUPE VENT JAUNE FLUO 2 MARQUAGES CAPUCHES Q150	2021-00000742	6 750,00	0,00	1
20/08/2021	CHAUSSANT NAUTIQUE NEOPRENES Q200	2021-00000743	3 240,00	0,00	1
20/08/2021	TELEPHONE SF SIEMENS GIGASET E630 Q10	2021-00000744	1 186,80	0,00	1
20/08/2021	TELEPHONE ALCATEL TEMPORIS 380 PRO NOIR Q50	2021-00000745	1 025,88	0,00	1
20/08/2021	DDSS 2 LMY - DIVERS PLÂTRERIES	2021-00000746	10 305,00	0,00	20
20/08/2021	SEMELLES GRAND CONFORT SP DIVERS POINTURES Q540	2021-00000747	0,00	0,00	0
20/08/2021	RANGERS TYPE 2 H3 C I ARES B20+TRACABILITE Q372	2021-00000748	0,00	0,00	0
23/08/2021	PONT ELEVATEUR 3500 KG ATL DU MUY	2021-00000749	7 302,00	0,00	15
23/08/2021	ELEVATEUR BASSE LEVEE 3.200 CARROSSERIE LE MUY Q1	2021-00000750	4 763,50	0,00	15
23/08/2021	ELEVATEUR 3.500 KG ENCASTRE CARROSSERIE LE MUY Q1	2021-00000751	6 226,99	0,00	15
23/08/2021	2021-TEL21538-13 : SMARTPHONES+HOUSSE+VITRE Q60	2021-00000752	1 800,00	0,00	1
23/08/2021	2021-TEL21538-11 : SMARTPHONES Q10	2021-00000753	2 544,00	0,00	1
23/08/2021	MO21015501 REFRIGERATEUR + CONGELATEUR - SFP-Q1	2021-00000754	449,00	0,00	1

Modalité et date d'acquisition	Désignation du bien	N°d'inventaire	Valeur d'acquisition (coût historique)	Affiché le 31/12/N	Durée en années (1)
24/08/2021	RAYONNAGES ARCHIVES DDSIS2	2021-00000755	5 683,51	0,00	15
24/08/2021	TABLE DE REUNION SALLE DE CRISE CODIS DDSIS2 Q1	2021-00000756	3 308,76	0,00	15
25/08/2021	CN21016301_SMR_CONSTAT RISQUES PLOMB	2021-00000757	390,00	0,00	0
26/08/2021	ARMOIRES : L120XH102 2 TABLETTES SLS Q1	2021-00000759	302,92	0,00	1
26/08/2021	BUREAU5 80X180 CCS Q1	2021-00000760	213,79	0,00	1
26/08/2021	CAISSON 4 : HAUTEUR DE BUREAU 3 TIROIRS CCS Q1	2021-00000761	299,75	0,00	1
26/08/2021	TABLE8 : ELLIPTIQUE 200X100 SLS Q1	2021-00000762	275,50	0,00	1
26/08/2021	MO21005001 TABLE ZEN - DDSIS2 Q.26	2021-00000763	3 861,00	0,00	1
26/08/2021	MO21005001 CHAISE 4 PIEDS ZEN DDSIS 2 Q-31	2021-00000764	5 578,14	0,00	1
26/08/2021	MO21021601 2 ARMOIRES HAUTES - DDSIS2 Q2	2021-00000765	758,98	0,00	1
26/08/2021	MO21021901 REFRIGERATEUR 1 PORTE - DGN Q2	2021-00000766	1 398,00	0,00	1
26/08/2021	MO21014001 LAVE VAISSELLE - HRS-Q1	2021-00000767	379,99	0,00	1
27/08/2021	TR21004901 FH MONT VINAIGRE	2021-00000770	10 704,00	0,00	10
27/08/2021	MO21019801 BUREAU 3 - DDSIS2 Q2	2021-00000771	369,29	0,00	1
27/08/2021	MO21019801 BUREAU 1 - DDSIS2 Q3	2021-00000772	449,14	0,00	1
27/08/2021	MO21019801 BUREAU 6 - DDSIS2 Q4	2021-00000773	469,49	0,00	1
27/08/2021	MO21019801 CAISSON MOBILE BOIS - DDSIS2 Q10	2021-00000774	1 921,56	0,00	1
27/08/2021	MO21019801 CAISSON BOIS 1 - DDSIS2 Q1	2021-00000775	299,75	0,00	1
27/08/2021	MO21019801 TABLE DE REUNION RONDE CROIX - DDSIS2 Q1	2021-00000776	213,49	0,00	1
27/08/2021	MO21019801 BUREAU 3 - DDSIS2 Q5	2021-00000777	923,22	0,00	1
27/08/2021	MO21019801 BUREAU 4 - DDSIS2 Q4	2021-00000778	787,14	0,00	1
30/08/2021	CP21005501 AAPC AUTOCOMMUTATEURS ALCATEL	2021-00000779	1 080,00	0,00	0
31/08/2021	CN21016401 REHAB SMR_MISSION GEOTECH DIAG	2021-00000780	3 372,00	0,00	0
01/09/2021	REFRIGERATEUR 1 PORTE BLM Q3	2021-00000782	1 496,99	0,00	1
01/09/2021	TABLE 8 PERSONNES ARTHUR EAALAT (HBE DRAGON) Q1	2021-00000783	329,00	0,00	1
01/09/2021	NETTOYEUR HAUTE PRESSION TLO Q1	2021-00000784	1 015,20	0,00	10
01/09/2021	TC18014001P RECONDITIONNEMENT VSAV0075 AF 666 FS	2021-00000785	21 835,25	0,00	10
01/09/2021	MO21021301 ASPIRATEUR - Q1	2021-00000786	103,99	0,00	1
01/09/2021	MO21018001 REFRIGERATEUR 1 PORTE-Q1- LLC	2021-00000788	499,00	0,00	1
02/09/2021	PROPORTIONNEUR MELANGEUR MIXY EDUCTOR 200 L Q10	2021-00000789	1 860,96	0,00	1
02/09/2021	CLE FEDERALE POUR POTEAU INCENDIE ALLIAGE ALU Q10	2021-00000790	789,89	0,00	1
02/09/2021	CM21004501 PAVILLON FRANCE 100 X 150	2021-00000791	9,16	0,00	1
02/09/2021	TENSIONMETRE MANOBRESSARD ANEROID EXACTA Q12	2021-00000792	491,83	0,00	1
02/09/2021	STETHOSCOPE DUPLEX 2.0 DOUBLE PAVILLON Q12	2021-00000793	175,57	0,00	1
03/09/2021	GAZON SYNTHETIQUE DDSIS 2 TR	2021-00000794	2 652,84	0,00	20
06/09/2021	MATELAS ENERGY 35 FR 90X190 CM CLASSE A - SCM Q2	2021-00000795	209,09	0,00	1
06/09/2021	PE20207501P MATERIEL ATL CARROSSERIE DDSIS2	2021-00000972	238 740,00	0,00	8
08/09/2021	FO21064801 BARRES À DIPS Q1	2021-00000796	637,61	0,00	1
08/09/2021	RAYONNAGES ELEMENTS DEPART LG 2.00M SPF Q2	2021-00000797	925,99	0,00	1
08/09/2021	RAYONNAGES ELEMENTS SUIVANT LG 1.30M SPF Q1	2021-00000798	302,92	0,00	1
08/09/2021	RAYONNAGES ELEMENTS DEPART LG 1.30M SPF Q1	2021-00000799	348,46	0,00	1
08/09/2021	RAYONNAGES ELEMENT DEPART LG 2.00M SPF Q1	2021-00000800	511,29	0,00	1
08/09/2021	ECHELLES RAYONNAGES ELEMENTS 1.20M DIS 2 Q1	2021-00000801	329,14	0,00	1
08/09/2021	IN21008501 TUYAUX SOUPLE DE 25 MM 20M CLASSE-Q50	2021-00000802	4 780,00	0,00	1
08/09/2021	IN21008501 TUYAUX SOUPLE DE 45 MM 20M CLASSE-Q70	2021-00000803	7 323,12	0,00	1
08/09/2021	IN21008501 TUYAUX SOUPLE DE70 MM 20M -Q30	2021-00000804	4 927,32	0,00	1
08/09/2021	TUYAUX SOUPLE DE 70 MM-40MM-Q15	2021-00000805	4 405,58	0,00	1
08/09/2021	BALAYEUSE MASTEUR 7088T BATTERIE COMPLET U DIS2 Q1	2021-00000806	4 787,22	0,00	10

Modalité et date d'acquisition	Désignation du bien	N° d'inventaire	Valeur d'acquisition (coût historique)	Affiché le 31/12/N	
				Annulé des	Durée en années (1)
09/09/2021	BRANCHEMENT POTEAU VEOLIA PI GMD Q1	2021-00000807	4 794,24	0,00	0
09/09/2021	IN21011201 PROPORTIONNEUR Q7	2021-00000808	3 242,40	0,00	1
09/09/2021	CHAISES VISITEURS FRJ Q2	2021-00000810	68,71	0,00	1
09/09/2021	CHAISES VISITEURS CAY Q6	2021-00000811	206,14	0,00	1
09/09/2021	FAUTEUILS DE BUREAU PVE Q2	2021-00000812	439,68	0,00	1
09/09/2021	FAUTEUIL DE BUREAU OLS Q2	2021-00000813	439,68	0,00	1
09/09/2021	CHAISES VISITEURS OLS Q4	2021-00000814	137,42	0,00	1
10/09/2021	FAUTEUILS DE BUREAU BGS Q3	2021-00000815	659,52	0,00	1
10/09/2021	FAUTEUIL DE BUREAU SMS Q1	2021-00000816	219,84	0,00	1
10/09/2021	FAUTEUIL DE BUREAU LLC Q1	2021-00000817	219,84	0,00	1
10/09/2021	CHAISES VISITEURS GFT Q5	2021-00000818	171,78	0,00	1
10/09/2021	PE21155401 VANNE PAVILLON ATL FRJ Q1	2021-00000819	555,90	0,00	1
10/09/2021	FAUTEUIL ERGONOMIQUE (EDWIGE MAIOLINO) DIS 2 Q1	2021-00000820	711,90	0,00	1
10/09/2021	REFRIGERATEUR 1 PORTE DIS2 Q4	2021-00000821	2 796,00	0,00	1
10/09/2021	MICRO ONDES THOMSON EASY25WH DIS2 Q6	2021-00000822	599,98	0,00	1
10/09/2021	REFRIGERATEUR SOUS PLAN BEKO TSE126FMGN DIS2 Q1	2021-00000823	899,93	0,00	1
10/09/2021	VESTIAIRE SUR BANC AEL Q3	2021-00000824	956,18	0,00	1
10/09/2021	MO21017501 CHAISES VISITEURS - RAS Q6	2021-00000825	206,14	0,00	1
10/09/2021	MO21023101 REFRIGERATEUR -Q1	2021-00000826	279,99	0,00	1
13/09/2021	PE20208202P POINT ELEVATEUR ATL DDSIS2	2021-00000825	15 174,00	0,00	8
13/09/2021	PE20208302P POINT ELEVATEUR ATL DDSIS2 Q1	2021-00000826	9 963,60	0,00	8
13/09/2021	MO21024301 TV LED SAMSUNG UE65TU7025-Q3	2021-00000827	2 399,98	0,00	1
13/09/2021	MO21024301 TV LED SAMSUNG UE75TU7025-Q1	2021-00000828	999,99	0,00	1
13/09/2021	PE20208401P POINT ELEVATEUR ATL DDSIS2 Q1	2021-00000829	11 796,00	0,00	8
13/09/2021	PANNEAUX DE SIGNALISATION DIS2 Q1	2021-00000830	1 819,90	0,00	20
13/09/2021	PE21150701 MOTEUR VSAV0122	2021-00000831	17 116,32	0,00	10
14/09/2021	PE21149601 VANNES ATL ST CYR Q2	2021-00000832	509,94	0,00	1
14/09/2021	MISE EN PLACE COLONNES LAVABOS GMD Q2	2021-00000834	962,40	0,00	0
16/09/2021	PE21151701 COFFRET DE SOFT PUNCH ATL SMB Q1	2021-00000836	79,75	0,00	1
16/09/2021	PE21160001 JEU DE 6 CLES A POIGNEE Q1	2021-00000837	38,18	0,00	1
16/09/2021	PE21160001 PERCEUSE VISSEUSE Q1	2021-00000838	182,52	0,00	1
16/09/2021	PE21152701 MELEUSE ATL CAR TLN Q1	2021-00000839	90,50	0,00	1
16/09/2021	PE21153201 CHARGEUR DEMARREUR PQS Q1	2021-00000840	378,94	0,00	1
16/09/2021	PE21152101 EXTRACTEUR DE MOYEU HYDRO ATL TLN Q1	2021-00000841	800,76	0,00	1
16/09/2021	ASPIRATEUR SPT Q1	2021-00000843	130,00	0,00	1
16/09/2021	BANCs LAM MDF SANS DOSSIER L 200 CM SGS Q2	2021-00000844	202,84	0,00	1
17/09/2021	PE21151601 ENSEMBLE POMPE PNEUMATIQUE ATL FRJ Q1	2021-00000845	642,00	0,00	1
17/09/2021	PE21151602 CRIC HYDRONEUMATIQUE/ROULEUR ATL FRJ Q1	2021-00000846	2 547,48	0,00	8
17/09/2021	PE21151701 OUTILLAGE ATL SMB	2021-00000847	3 535,82	0,00	8
17/09/2021	PAVILLON FRANCE 120X180 GMD Q1	2021-00000849	13,39	0,00	1
20/09/2021	CN21016201 MISSIONS GEOMETRE_REHAB_SMR	2021-00000848	3 588,00	0,00	5
20/09/2021	PE21152101 COMPO DE DOUILLES -Q-1	2021-00000850	691,82	0,00	1
20/09/2021	PE21152102 TESTEUR DE BATTERIE PBT824-Q2	2021-00000851	752,69	0,00	1
20/09/2021	PAVILLON FRANCE 100X150 TLO Q1	2021-00000852	9,16	0,00	1
20/09/2021	TR20018201P FOURNITURE ET MISE EN PLACE DU GESTION	2021-00000853	164 604,04	0,00	10
20/09/2021	PE21149001 VANNES OPERCULE ATL HRS Q2	2021-00000854	33,10	0,00	1
20/09/2021	PE21123601 VANNES OPERCULE ATL HRS Q2	2021-00000855	176,23	0,00	1
20/09/2021	CM21004401 PAVILLONS FRANCE 80 X 120 Q5	2021-00000855	39,60	0,00	1



Modalité et date d'acquisition	Désignation du bien	N° d'inventaire	Valeur d'acquisition (coût historique)	Affiché le 31/12/N	
				Annulé des	Durée en années (1)
21/09/2021	KERAX POMPE AUTOPROTECTION SMB Q1	2021-00000856	3 071,53	0,00	10
21/09/2021	MO21024501 LAVE VAISSELLE - SPT-Q1	2021-00000857	389,99	0,00	1
22/09/2021	IM21103501 CLIMATISEUR MOBILE - F-YE-Q1	2021-00000858	349,00	0,00	1
27/09/2021	FAUTEUILS DE BUREAU AEL Q2	2021-00000859	439,68	0,00	1
27/09/2021	FAUTEUILS DE BUREAU SRL Q2	2021-00000860	439,68	0,00	1
27/09/2021	FAUTEUILS DE BUREAU RCL Q4	2021-00000861	879,36	0,00	1
27/09/2021	CHAISE VISITEUR RCL Q2	2021-00000862	68,71	0,00	1
27/09/2021	FAUTEUIL DE BUREAU PRS Q1	2021-00000863	219,84	0,00	1
28/09/2021	CHAISES VISITEUR TLO Q5	2021-00000864	171,78	0,00	1
28/09/2021	FAUTEUILS DE BUREAU TLO Q2	2021-00000865	439,68	0,00	1
28/09/2021	CHAISES VISITEUR SLS Q4	2021-00000866	137,42	0,00	1
28/09/2021	FAUTEUILS DE BUREAU CMR Q2	2021-00000867	439,68	0,00	1
28/09/2021	CHAISE VISITEUR CCS Q10	2021-00000868	343,56	0,00	1
28/09/2021	FAUTEUIL DE BUREAU CCS Q1	2021-00000869	219,84	0,00	1
28/09/2021	FAUTEUILS DE BUREAU (STOCK) DIS Q3	2021-00000870	659,52	0,00	1
28/09/2021	FAUTEUIL DE BUREAU BLM Q1	2021-00000871	219,84	0,00	1
28/09/2021	CHAISES VISITEUR LT PIANO BLM Q2	2021-00000872	68,71	0,00	1
28/09/2021	CHAISES VISITEUR SNR Q2	2021-00000873	68,71	0,00	1
28/09/2021	NETTOYEUR KARCHER K7 PREMIUM DIS2 Q1	2021-00000874	399,00	0,00	1
28/09/2021	VESTIAIRE SUR BANC SGS Q 2	2021-00000875	637,45	0,00	1
28/09/2021	MANGE DEBOUT LOLA DIS2 Q20	2021-00000876	4 495,20	0,00	1
28/09/2021	CHAISE HAUTE 4 PIEDS LOLA DIS2 Q40	2021-00000877	3 937,44	0,00	1
28/09/2021	LIT SIMPLE EN BOIS REF 10912+10821 FRJ Q2	2021-00000878	353,69	0,00	1
28/09/2021	PLAQUE INDUCTION WHIRLPOOL WSS8460NE GMD Q1	2021-00000879	386,00	0,00	1
28/09/2021	IN21012901 TUYAUX SOUPLE DE 25 MM ORANGE Q54	2021-00000880	15 692,40	0,00	1
28/09/2021	IN21012901 TUYAUX SOUPLE DE45 MM CLASSE -Q.150	2021-00000881	13 139,52	0,00	1
28/09/2021	IN21012901 TUYAUX SOUPLE DE70 MM -Q80	2021-00000882	5 163,26	0,00	1
28/09/2021	TABLES DE REUNION SERIE DV900 DIS 2 Q6	2021-00000883	5 809,18	0,00	1
28/09/2021	REFRIGERATEUR 1 PORTE WHIRLPOOL SW8AM2QW2 SMS Q1	2021-00000884	499,00	0,00	1
28/09/2021	MO21009201 ETABLIS - DIS2 Q6	2021-00000976	4 114,85	0,00	1
29/09/2021	IN21012401 CORDAGE Ø16 LG 20M MOUSQ+ANNEAU -05	2021-00000885	333,24	0,00	1
29/09/2021	IN21012401 COMMANDE PA Ø8 LG 25 M-Q20	2021-00000886	405,60	0,00	1
29/09/2021	IN21012401 CORDAGE PPM Ø10 BLANC-Q.1	2021-00000887	93,70	0,00	1
29/09/2021	IN21012401 CORDAGE PA 3T Ø10 BLANC COUR. 100 M-Q1	2021-00000888	72,55	0,00	1
29/09/2021	IM21106501 CLIMATISATEURS MOBILES GSN Q2	2021-00000889	898,01	0,00	1
30/09/2021	IN21013301 FUT DE LANCE Q5	2021-00000890	233,64	0,00	1
30/09/2021	MO21027501 CREA. CUISINE COMPLETE PR REFECTOIRE -	2021-00000891	2 032,90	0,00	15
30/09/2021	IM21107401 CENDRIERS -Q2- DDSIS2	2021-00000892	517,73	0,00	1
30/09/2021	IM21107401 POUBELLE DELLA 50L-Q11	2021-00000893	1 372,80	0,00	1
30/09/2021	IM21107401 POUBELLE 35 L -Q11	2021-00000894	1 173,48	0,00	1
30/09/2021	IN21013501 VENTILATEUR Q1	2021-00000895	4 500,40	0,00	10
30/09/2021	IM21107401 CONTENEUR MOBILE 70 L Q.3	2021-00000896	932,40	0,00	1
30/09/2021	TC20010301P AMÉNAGEMENT VATL0016 GA 096 TL	2021-00000897	9 943,86	0,00	10
30/09/2021	MO21014101 CAISSON HAUTEUR DE BUREAU - Q1	2021-00000898	299,75	0,00	1
30/09/2021	TC20010501P AMÉNAGEMENT VNAV0009 GA 201 TL	2021-00000899	7 317,18	0,00	10
30/09/2021	TC20010401P AMÉNAGEMENT VATL0017 GA 003 TL	2021-00000900	9 943,86	0,00	10
01/10/2021	ATTELLE AVANT-BRAS OU JAMBE PETIT ENFANT STOCK Q30	2021-00000901	2 533,68	0,00	1
01/10/2021	ATTELLE BRAS OU JAMBE GRAND ENFANT STOCK Q30	2021-00000902	2 921,18	0,00	1

Modalité et date d'acquisition	Désignation du bien	N° d'inventaire	Valeur d'acquisition (coût historique)	Affiché le	Durée
				31/12/N	en années (1)
01/10/2021	MATELAS A DEPRESSION A BILLES STOCK Q20	2021-00000903	8 584,71	0,00	1
01/10/2021	DIVISION A VOLANTS ENTREE1XDSP65 SORTIES2XDSP40 Q2	2021-00000904	265,08	0,00	1
01/10/2021	VANNE D'ARRET ENTREE 1XDSP40 SORTIE 1XDSP40 Q5	2021-00000905	662,71	0,00	1
01/10/2021	DIFFUSEUR MIXTE DMB 20-7-7 ENTREE FEMELLE24X200 Q1	2021-00000906	743,03	0,00	1
05/10/2021	TC20011101P AMÉNAGEMENT VATL0018 A FAIRE	2021-00000907	9 943,86	0,00	10
05/10/2021	BIZ1006901 COFFRE DE SÉCURITÉ-Q1	2021-00000908	479,65	0,00	1
05/10/2021	TE21007801 SMARTPHONE NEVA START GRIS Q1	2021-00000909	71,88	0,00	1
06/10/2021	IM21058701 RAYONNAGES GSIC - DIS2	2021-00000910	9 184,03	0,00	15
06/10/2021	IF21014101 IMPRIMANTE POUR MALETTE Q1	2021-00000911	493,20	0,00	1
06/10/2021	MO21009101 ARMOIRES DE CANTONNEMENT - GMD-Q35	2021-00000912	11 054,82	0,00	1
06/10/2021	MO21009101 ARMOIRES DE CANTONNEMENT - GMD-Q35 DROI	2021-00000913	11 054,82	0,00	1
06/10/2021	IM21109601 CENDRIERS - TLN-Q3	2021-00000914	264,24	0,00	1
06/10/2021	IM21109501 CENDRIERS - TLN	2021-00000915	179,10	0,00	1
06/10/2021	MO21022901 BUREAU 4 : 80X160 / COLORIS :MERISIE-Q1	2021-00000916	196,79	0,00	1
06/10/2021	MO21019901 FAUTEUILS SALLE CA - DIS2 Q10	2021-00000917	4 725,24	0,00	1
06/10/2021	CM21005101 PAVILLON FRANCE 150 X 225 Q-1	2021-00000918	16,51	0,00	1
06/10/2021	CM21005301 PAVILLON FRANCE 200 X 300-Q2	2021-00000919	63,62	0,00	1
07/10/2021	RENAULT TRAFIC FOURGON VATL0016 GA 096 TL	2021-00000920	0,00	0,00	0
07/10/2021	RENAULT TRAFIC FOURGON VATL0017 GA 003 TL	2021-00000921	0,00	0,00	0
07/10/2021	RENAULT MASTER FOURGON VNAV0009 GA 201 TL	2021-00000922	0,00	0,00	0
07/10/2021	CA21030701 TRAVAUX VRD CRÉATION STATION SMB	2021-00000923	35 988,32	0,00	20
07/10/2021	FILM MACHINE ECOWRAP EXTRA500MMBOB2174M DDSIS2 Q32	2021-00000924	121,73	0,00	1
07/10/2021	FILM MACHINE ECOWRAP ULTRA500MMBOB259 DDSIS2 Q32	2021-00000925	132,86	0,00	1
07/10/2021	LAVE VAISSELLE THOMSON DIS (CODIS) Q1	2021-00000926	379,99	0,00	1
07/10/2021	REFRIGERATEUR TISANERIE DIRECTION - DIS2 Q1	2021-00000927	417,59	0,00	1
11/10/2021	VITRINES AFFICHAGE EXTERIEUR DIS2 Q4	2021-00000928	1 670,10	0,00	1
11/10/2021	BUREAU N°4 M. MEGE GSIC DIS2 Q1	2021-00000929	196,79	0,00	1
11/10/2021	CAISSON N°4 M. MEGE GSIC DIS2 Q1	2021-00000930	299,75	0,00	1
11/10/2021	BUREAU N°4 DIRECTEUR+PDT DIS 2 Q2	2021-00000931	393,57	0,00	1
11/10/2021	BUREAU N°6 DIRECTEUR+PDT DIS2 Q2	2021-00000932	234,74	0,00	1
11/10/2021	BUREAU N°1 DIRECTEUR+PDT DIS2 Q2	2021-00000933	299,43	0,00	1
11/10/2021	BOUTEILLE 6L 300BAR ACIER ALLÉGÉ ROBINE STOCK Q32	2021-00000934	7 921,80	0,00	1
11/10/2021	TUYAUX SEMI RIGIDE DE 25 COULEUR ROUGE Q25	2021-00000935	2 433,00	0,00	1
11/10/2021	TUYAUX SOUPLE DE 45MM CLASSE A 10M ORANGE Q10	2021-00000936	583,92	0,00	1
11/10/2021	TUYAUX SOUPLE DE 70MM CLASSE A 10M ORANGE Q10	2021-00000937	995,28	0,00	1
11/10/2021	CIVIERE PLAN DUR 2 EN 1 Q4	2021-00000938	1 594,46	0,00	1
12/10/2021	CHARIOT LAVAGE+PRESSE & 1 SEAU (CASERNEMENT) Q6	2021-00000939	185,54	0,00	1
12/10/2021	IM21104701 CYLINDRES - DIS2	2021-00000940	20 803,20	0,00	20
12/10/2021	IN21104701 VANNE D'ARRET Q.8	2021-00000941	9 456,00	0,00	20
12/10/2021	IN21013301 VANNE D'ARRET Q.8	2021-00000942	1 060,33	0,00	1
12/10/2021	IN21013301 DIFFUSEUR MIXTE DMB-Q5	2021-00000943	247,68	0,00	1
14/10/2021	BIZ1007401 ARMOIRE 306L ÉLECTRONIQUE -Q1	2021-00000944	2 289,59	0,00	8
14/10/2021	BIZ1005901 ARMOIRE REFRIGEREE MEDICALE-Q.1	2021-00000945	891,00	0,00	1
14/10/2021	IM21110501 AUTOLAVEUSE - DIS2-Q1	2021-00000946	12 236,40	0,00	10
14/10/2021	HA21004701 PAIRE GANT PROTECTION TEXTILE/CAJOUR Q600	2021-00000947	31 125,60	0,00	1
14/10/2021	HA21004701 PAIRE GANTS DE PROTECTION CAJOUR Q700	2021-00000948	13 171,20	0,00	1
14/10/2021	MO21023601 ARMOIRE A RIDEAUX Q1	2021-00000949	302,93	0,00	1
14/10/2021	MO21023601 BUREAU 2-Q1	2021-00000950	170,08	0,00	1

## SDIS DU VAR - BUDGET PRINCIPAL SDIS DU VAR - CA - 2021

Envoyé en préfecture le 02/06/2022

Reçu en préfecture le 02/06/2022

Modalité et date d'acquisition	Désignation du bien	N° d'inventaire	Valeur d'acquisition (coût historique)	Affiché le 31/12/N	
				Annulé des	Durée en années (1)
14/10/2021	MO21023601 BUREAU 1-Q1	2021-00000951	149,71	0,00	1
14/10/2021	MO21023601 BUREAU 6-Q1	2021-00000952	117,37	0,00	1
14/10/2021	MO21023601 BUREAU -Q1	2021-00000953	299,75	0,00	1
15/10/2021	STRUCTURES DE 4 MODULE BFT Q1	2021-00000954	46 104,00	0,00	20
15/10/2021	LIVRAISON DES 4 MODULES BFT Q1	2021-00000955	566,40	0,00	20
15/10/2021	MISE EN SERVICE MODULE BFT Q4	2021-00000956	720,00	0,00	20
15/10/2021	EVACUATION 2 MODULES 3MX10M BFT Q1	2021-00000957	540,00	0,00	20
15/10/2021	KIT CONVERSION DETENDEUR+ADAPTEUR STZ & SME Q25	2021-00000958	7 528,80	0,00	1
15/10/2021	POMPE INCENDIE N20 VIP00003 527 A-JK ATL SDIS Q1	2021-00000959	13 787,63	0,00	20
18/10/2021	CA21069401 FOURNITURE ET POSE BAC A SABLE SMB	2021-00000960	432,68	0,00	1
18/10/2021	CA20112301P CRÉATION D UNE STATION 10M3 SMB	2021-00000969	34 728,56	0,00	20
18/10/2021	GILET ZIPPE 611030910 SALLE OPERATIONNELLE Q61	2021-00000970	3 945,48	0,00	1
18/10/2021	PULL SP 611011100 SALLE OPERATIONNELLE Q43	2021-00000971	2 007,24	0,00	1
19/10/2021	MO21023901 BUREAU DDSIS2 Q3	2021-00000978	590,37	0,00	1
19/10/2021	MO21023901 ARMOIRE DDSIS2 Q3	2021-00000979	1 138,46	0,00	1
19/10/2021	MO21026701 CAISSON DDSIS2 Q4	2021-00000980	768,62	0,00	1
20/10/2021	EP21005701 CAGOULE D'EVACUATION HYS Q8	2021-00000981	1 130,30	0,00	1
20/10/2021	MO21020501 CHAISES VISITEUR SFP Q10	2021-00000982	343,56	0,00	1
20/10/2021	MO21020501 FAUTEUIL BUREAU SFP Q1	2021-00000983	219,84	0,00	1
20/10/2021	IM21076701 RAYONNAGES SEMI LOURDS DDSIS2	2021-00000984	29 588,70	0,00	15
20/10/2021	MO21026801 PIEDS CYLINDRIQUES DDSIS2 Q4	2021-00000985	115,30	0,00	1
21/10/2021	MO21022801 ARMOIRE A PHARMACIE 56 RESIDENTS Q1	2021-00000986	3 760,64	0,00	15
21/10/2021	MO21022801 ARMOIRE A PHARMACIE 36 RESIDENTS Q1	2021-00000987	3 264,71	0,00	15
21/10/2021	CN21017601 F&P PLATS ET PLIAGES ALU DDSIS2 Q1	2021-00000988	4 320,00	0,00	20
21/10/2021	FAUTEUILS DE BUREAU 3 COM.+1 M MEGE DIS2 Q4	2021-00000989	1 620,00	0,00	20
21/10/2021	FAUTEUIL BUREAU SPIRIT T. JACQUIN DIS2 Q1	2021-00000990	879,36	0,00	1
21/10/2021	FAUTEUILS BUREAU DIRECTION DIS2 Q11	2021-00000991	500,83	0,00	1
21/10/2021	CHAISES VISITEUR DIRECTION DIS2 Q5	2021-00000992	2 418,24	0,00	1
22/10/2021	PE20207901P PONCEUSE EXCENTRIQUE-Q2	2021-00000994	1 251,36	0,00	10
22/10/2021	PE20207902PTUYAU D ASPIRATION PLUG-HT Q1	2021-00000995	250,21	0,00	10
22/10/2021	PE20207901P ASPIRATEUR CTM 36E 230VVPN57509-Q1	2021-00000996	1 097,69	0,00	10
22/10/2021	PE20207901P SYSTAINER T-LOC SYS COMBI-Q1	2021-00000997	142,19	0,00	10
22/10/2021	PE20207901P TUYAU D ASPIRATION-Q1	2021-00000998	192,72	0,00	10
22/10/2021	PE20207901P RACCORD Y ANTISTATIQUE-Q1	2021-00000999	42,06	0,00	1
22/10/2021	PE20207901P WORKCENTER WCR 1000PN202745-Q1	2021-00001000	420,00	0,00	10
22/10/2021	PE21152601CLIQUET PNEUMATIQUE 1/4-Q1	2021-00001001	174,24	0,00	1
22/10/2021	PE21152601COFFRET CLIQUET + DOUILLES 1/4-Q1	2021-00001002	168,96	0,00	1
22/10/2021	PE21152601 JEU DE 12 TOURNEVIS-Q1	2021-00001003	68,40	0,00	1
22/10/2021	PE21152301SECHEUR SUR PIED 1000 W-Q1	2021-00001004	612,00	0,00	1
22/10/2021	PE21152301SECHEUR SUR PIED 3X1100	2021-00001005	1 536,00	0,00	10
22/10/2021	PE21178601VANNE Q1 ATL ST CYR	2021-00001145	509,94	0,00	1
22/10/2021	PE21152301 OUTILLAGE VENTOUSE+RALLONGES+GOIJONS	2021-00001146	348,91	0,00	1
25/10/2021	CCRL TYPE VPPS FUSO CANTER CCRL0107	2021-00000961	174 315,75	0,00	20
25/10/2021	TRAFIC GRAND CONFORT VATL0014 FZ 069 JF	2021-00000962	20 753,24	0,00	10
25/10/2021	TRAFIC GRAND CONFORT VATL0013 FS 281 JD	2021-00000963	21 445,55	0,00	10
25/10/2021	TRAFIC GRAND CONFORT VATL0016 GA 086 TL	2021-00000964	21 604,69	0,00	10
25/10/2021	MASTER GRAND CONFORT VATL0017 GA 003 TL	2021-00000965	21 604,69	0,00	10

Affiché le 31/12/N

ID: 063-288300403-20220602-221919-DEment

en années (1)

31/12/N

1

1

1

20

20

20

1

20

1

20

1

1

1

1

1

1

1

1

1

1

1

1

1

1

1

1

1

1

1

1

1

1

1

1

1

1

1

1

1

1

1

1

1

1

1

1

1

1

1

1

1

## SDIS DU VAR - BUDGET PRINCIPAL SDIS DU VAR - CA - 2021

Envoyé en préfecture le 02/06/2022  
Reçu en préfecture le 02/06/2022

Modalité et date d'acquisition	Désignation du bien	N°d'inventaire	Valeur d'acquisition (coût historique)	Affiché le 31/12/N	
				Annulé des	Durée en années (1)
25/10/2021	MASTER GRAND CONFORT VNAV0009 GA 201 TL	2021-00000966	37 099,84	0,00	10
25/10/2021	C3 SHINE BUSINESS BLUEHDI VL000551 FS 165 SH	2021-00000967	13 285,63	0,00	10
25/10/2021	RENAULT C380 P6X4 K E6 VPCE0022 FV 451 VL	2021-00000968	154 357,06	0,00	10
25/10/2021	PE21153101 OUTILLAGE ATL SMB-GMD	2021-00001006	1 423,42	0,00	10
25/10/2021	IN21013301 SEAU POMPE DORSALE - TYPE GILET 30 L-Q8	2021-00001007	1 854,17	0,00	1
25/10/2021	1/2 VESTIAIRE 2 CASES REF B1/2 DIS2 Q1	2021-00001008	183,54	0,00	1
25/10/2021	1/2 VESTIAIRE 2 CASES REF B3/06 DIS2 Q8	2021-00001009	2 610,02	0,00	1
25/10/2021	MULTICASIERS 6 CASE REF B2/6 DIS2 Q2	2021-00001010	676,97	0,00	1
25/10/2021	MULTICASIERS 9 CASES REF B3/9 DIS2 Q2	2021-00001011	965,28	0,00	1
25/10/2021	ASPIRATEUR BIDON ROWENTA RU5053EA TLO Q1	2021-00001012	199,99	0,00	1
25/10/2021	TABLE DE PIQUE-NIQUE RECTANGULAIRE DIS2 Q10	2021-00001013	4 905,00	0,00	1
25/10/2021	PLAQUE DE CUISSON MIXTE BRANDT BPI6413BM LMY Q1	2021-00001014	299,00	0,00	1
25/10/2021	TELEVISEURS LED SAMSUNG SALLE CA DIS2 Q4	2021-00001015	4 796,02	0,00	8
26/10/2021	ARMOIRES DE BUREAUX L120XH198 GSL DIS2 Q8	2021-00001017	3 035,90	0,00	1
26/10/2021	BI21007001 OXYMÈTRE DE POULS PORTABLE -Q5	2021-00001018	1 879,21	0,00	1
26/10/2021	BANQUETTES 110CM SALLE RESTAURATION DIS2 Q1	2021-00001019	4 068,66	0,00	15
26/10/2021	PERCEUSE-VISSEUSE SANS FIL BGS Q1	2021-00001020	149,90	0,00	1
26/10/2021	CLIMATISEURS MOBILES WAP07EK35H STOCK DIS PAT Q2	2021-00001021	698,00	0,00	1
26/10/2021	STORES ENROULEURS OCCULTANTS BGS TR Q1	2021-00001022	205,50	0,00	1
26/10/2021	DIVERS PLATRIERES DDSIS 2 Q1	2021-00001023	7 900,80	0,00	20
27/10/2021	CA21030801 CRÉATION STATION CARBURANT15M3 DDSIS	2021-00001024	38 158,52	0,00	20
27/10/2021	TC20010201P AMÉNAGEMENT VLUTP001	2021-00001025	7 466,77	0,00	10
27/10/2021	TC20010001P AMÉNAGEMENT VTUTP009	2021-00001026	6 675,40	0,00	10
27/10/2021	TC20010101P AMÉNAGEMENT VTUTP010	2021-00001027	6 675,40	0,00	10
27/10/2021	FOURNITURE & POSE DIVERS MENUISERIES DDSIS 2 Q1	2021-00001028	10 324,80	0,00	20
27/10/2021	ARMOIRE 3 : L120XH120/2 TABLETTES 5 RANGS DIS 2 Q1	2021-00001029	302,92	0,00	1
27/10/2021	BUREAU 4 : 80X160 COLORIS MERISIEUR DIS 2 Q1	2021-00001030	196,79	0,00	1
27/10/2021	BUREAU6 : 80X80 LIAISON ANGLE 90°/1/4 LUNE DIS2 Q1	2021-00001031	117,37	0,00	1
27/10/2021	BUREAU 1 : 80X80 / COLORIS MERISIER DIS 2 Q1	2021-00001032	149,71	0,00	1
27/10/2021	CAISSON 1 : MOBILE/ROULETTE/3 TIROIRS DIS 2 Q1	2021-00001033	192,16	0,00	1
27/10/2021	ARMOIRE 1 : L120XH198/5 TABLETTES 6 RANGS DIS Q1	2021-00001034	379,49	0,00	1
27/10/2021	LAVE LINGE HUBLOT 10KG THOMSON SMS Q1	2021-00001035	499,99	0,00	1
27/10/2021	CM21003901 DRAPEAU CORPS DEPARTEMENTAL -Q1	2021-00001036	4 994,16	0,00	15
27/10/2021	IF21013301 ENSEMBLE CLAVIER AZERTY-Q10	2021-00001037	163,60	0,00	1
27/10/2021	IF21013301 PC BUREAU PRODESK 405 G6+EXTENSION -Q40	2021-00001038	17 769,70	0,00	1
28/10/2021	DIVERS MACONNERIES (FOSSE+PARKING) DDSIS 2 Q1	2021-00001041	8 028,00	0,00	20
28/10/2021	FAUTEUIL BUREAU SME Q1	2021-00001044	219,84	0,00	1
28/10/2021	ARMOIRE 3 : L120XH120/2 TABLETTES 5 RANGS LLC Q1	2021-00001045	302,93	0,00	1
29/10/2021	MACHINE A FUMEE 1600W FT 200 TELECOMMANDE Q2	2021-00001039	2 616,00	0,00	10
29/10/2021	MACHINE A FUMEE 1600W FT 200 TELECOMMANDE Q3	2021-00001040	3 924,00	0,00	10
29/10/2021	FONTAINES A EAU DIS2 Q4	2021-00001043	5 002,92	0,00	8
29/10/2021	FOURN+POSE CHAUFFE EAU DIS2 Q3	2021-00001046	801,60	0,00	1
29/10/2021	CREATIONS SORTIES EN TOITURE DDSIS2 Q1	2021-00001047	9 217,44	0,00	20
29/10/2021	CP21005701 AAPC 2133 ACHAT+ENTRETIEN CHAUFFERIES	2021-00001048	1 080,00	0,00	0
29/10/2021	CM21007801 PAVILLON 100 X 150-Q1	2021-00001049	9,16	0,00	1
03/11/2021	PE21183901 ELARGISSEUR D AILE ATL HRS Q1	2021-00001050	118,25	0,00	1
05/11/2021	MO21019501 VESTIAIRE TVS Q2	2021-00001052	338,66	0,00	1
08/11/2021	MO21020801 TABLEAUX Q40	2021-00001053	3 536,81	0,00	1

## SDIS DU VAR - BUDGET PRINCIPAL SDIS DU VAR - CA - 2021

Envoyé en préfecture le 02/06/2022

Reçu en préfecture le 02/06/2022

Modalité et date d'acquisition	Désignation du bien	N°d'inventaire	Valeur d'acquisition (coût historique)	Affiché le ID : 063-288300403-20220602-221919	Durée en années (1)
08/11/2021	MO21020801 PANNEAUX Q12	2021-00001054	625,27	31/12/N	1
08/11/2021	MO21024801 FAUTEUIL DE BUREAU BST Q1	2021-00001055	219,84		1
08/11/2021	MO21020401 FAUTEUILS DE BUREAU SGS Q2	2021-00001056	439,68		1
09/11/2021	CHARIOT LAVAGE + PRESSE & 1 SEAU STOCK Q10	2021-00001057	309,24		1
09/11/2021	CENDRIERS SABLIER REF A022287 DIS2 Q5	2021-00001058	647,16		1
09/11/2021	PANNEAU ADHESIF POUR SALLE RESTAURANT Q1	2021-00001059	3 948,36		20
09/11/2021	MO21023301 MEUBLE RANGEMENT TLN Q1	2021-00001060	202,00		1
10/11/2021	BANDEROLEUSE MASTERPLAT PLUS TP3 SDIS2 Q1	2021-00001061	7 353,72		15
10/11/2021	CELLULE DETECTION PRODUITS NOIRS & GILETS SDIS2 Q1	2021-00001062	404,16		1
10/11/2021	PLANS DE TRAVAIL GSL DIS2 Q15	2021-00001063	11 083,04		1
15/11/2021	IN21013801 PROPORTIONNEUR LEADERMIX FIBERTECH -Q1	2021-00001064	481,20		1
15/11/2021	TE21007901 2021-: TELEPHONESF SIEMENS-Q10	2021-00001066	2 759,16		1
15/11/2021	TE21007902 2021-: TELEPHONES SF SIEMENS+GARANTIE-Q10	2021-00001147	168,00		1
16/11/2021	IF21010401 2021-i2051-9 : DÉMÉNAGEMENT SERVEUR HOR	2021-00001065	918,90		5
16/11/2021	FAUTEUIL DE BUREAU SZE Q1	2021-00001067	219,84		1
16/11/2021	MG21016101 TRANSPALLETTE DDSIS2 Q1	2021-00001068	2 340,00		10
16/11/2021	FAUTEUIL DE BUREAU MYS Q1	2021-00001069	219,84		1
16/11/2021	CHAISES VISITEURS TVS Q10	2021-00001070	343,56		1
16/11/2021	TABLES LOLA 120X80 CM REF 2748667 ACS Q2	2021-00001071	466,60		1
16/11/2021	CHAISES APPUI / TABLE LOLA REF 2748674 ACS Q8	2021-00001072	498,48		1
16/11/2021	BUFFET 3 PORTES+3TIROIRS ACS Q1	2021-00001073	575,50		1
16/11/2021	LAVE LINGE HUBLOT BEKO LLF07W15 GSS Q1	2021-00001074	349,99		1
16/11/2021	CREATION CLOISONS+FAUX PLAFONDS VESTIAIRES TLO	2021-00001075	11 930,35		20
16/11/2021	BUREAUX SALLE CA DIS2 Q4	2021-00001076	738,58		1
16/11/2021	IF21005201 2021-i2183-16 : NEXSIS SERVEURS HYPERCO	2021-00001077	71 255,94		5
16/11/2021	CAISSON SOUS BUREAU/ROULETTES/3TIROIRS LGS Q1	2021-00001078	192,16		1
16/11/2021	EP21006201 MATERIEL LSPCC Q 200	2021-00001079	3 242,82		1
16/11/2021	BUREAU 4 : 80X160 COLORIS MERINSIER CODIS DIS Q3	2021-00001080	590,36		1
17/11/2021	LOT MATERIELS EPI ANTICHUTE	2021-00001081	833,76		1
18/11/2021	IM21110601 SONORISATION SALLE CA DDSIS2	2021-00001082	40 625,40		10
19/11/2021	FO21075901 BANC SUEDOIS 3M-Q9	2021-00001083	1 776,60		1
19/11/2021	MULTIPARAMETRE VS600 & ACCESOIRS Q 10	2021-00001084	6 950,36		1
22/11/2021	CM21007901 PAVILLON 80 X 120	2021-00001085	7,92		1
22/11/2021	CM21007701 PAVILLON 100 X 150	2021-00001086	9,16		1
22/11/2021	IM21079001 FOURNITURES + POSE RADIATEURS FRJ Q4	2021-00001087	1 878,20		20
22/11/2021	CM21009001 PAVILLON FRANCE 100 X 150-Q1	2021-00001102	9,16		1
22/11/2021	CM21009101 PAVILLON FRANCE 80 X 120-Q1	2021-00001103	7,92		1
22/11/2021	CM21008901 PAVILLON FRANCE 100 X 150	2021-00001104	9,16		1
22/11/2021	CM21008801 PAVILLON FRANCE 80 X 120	2021-00001105	7,92		1
22/11/2021	CM21009401 PAVILLON FRANCE 120 X 180	2021-00001106	13,39		1
22/11/2021	CP21006001 AAPC AOO 2132 CLIM	2021-00001107	1 080,00		0
22/11/2021	CP21006301 AVIS ATTRI MAPA 2124 CONTROLEUR TECHNIQ	2021-00001108	108,00		0
22/11/2021	CP21006401 AVIS ATTRI MAPA 2126 MISSIONS GEOTECH L	2021-00001109	108,00		0
22/11/2021	CP21006501 AVIS ATTRI MAPA 2062 MURS D'IMAGES	2021-00001110	324,00		0
22/11/2021	CP21006701 AVIS ATTRI AUTOCOMMUNTEURS ALCATE	2021-00001111	540,00		0
23/11/2021	IN21014001 SOUFFLEUR THERMIQUE Q1	2021-00001112	822,02		1
23/11/2021	HA21001001 VESTE D'INTERVENTION COMPLETE Q64	2021-00001113	33 377,28		1
23/11/2021	SOLUTION INFRASTRUCTURE STOCKAGE	2021-00001114	6 401,52		5

Modalité et date d'acquisition	Désignation du bien	N° d'inventaire	Valeur d'acquisition (coût historique)	Affiché le 31/12/N	
				Annulé des	Durée en années (1)
23/11/2021	HA21001001 VESTE D'INTERVENTION COMPLÈTE Q60	2021-00001115	20 948,40	0,00	1
23/11/2021	LICENCES MDM GESTION TELEPHONES PORTABLES	2021-00001116	5 184,00	0,00	5
23/11/2021	FOURNITURE+POSE MIROIR REFECTOIRE DIS2 Q1	2021-00001117	1 500,00	0,00	20
23/11/2021	HA21001001 VESTE D'INTERVENTION COMPLÈTE Q52	2021-00001118	27 119,04	0,00	1
23/11/2021	HA21001001 SURPANTALON Q13	2021-00001119	4 538,82	0,00	1
23/11/2021	HA21001001 VESTE D'INTERVENTION COMPLÈTE Q43	2021-00001120	22 425,36	0,00	1
23/11/2021	HA21001001 SURPANTALON Q12	2021-00001121	4 189,68	0,00	1
23/11/2021	HA21001001 VESTE D'INTERVENTION COMPLÈTE Q85	2021-00001122	44 329,20	0,00	1
23/11/2021	HA21001001 SURPANTALON Q27	2021-00001123	9 426,78	0,00	1
23/11/2021	HA21001001 VESTE D'INTERVENTION COMPLÈTE Q71	2021-00001124	37 027,92	0,00	1
23/11/2021	HA21001001 SURPANTALON Q28	2021-00001125	9 775,92	0,00	1
23/11/2021	HA21001001 VESTE D'INTERVENTION COMPLÈTE Q24	2021-00001126	12 516,48	0,00	1
23/11/2021	HA21001001 SURPANTALONS Q12	2021-00001127	4 189,68	0,00	1
23/11/2021	HA21001001 VESTE D'INTERVENTION COMPLÈTE Q88	2021-00001128	45 893,76	0,00	1
23/11/2021	HA21001001 SURPANTALONS Q36	2021-00001129	12 569,04	0,00	1
23/11/2021	HA21001001 VESTE D'INTERVENTION COMPLÈTE Q56	2021-00001130	29 205,12	0,00	1
23/11/2021	HA21001001 SURPANTALONS Q24	2021-00001131	8 379,36	0,00	1
23/11/2021	HA21001001 VESTE D'INTERVENTION COMPLÈTE Q34	2021-00001132	17 731,68	0,00	1
23/11/2021	HA21001001 SURPANTALON Q12	2021-00001133	4 189,68	0,00	1
23/11/2021	TC21009001 CCRL VPPS FUSO CANTER CPLT 2021-961	2021-00001134	310,60	0,00	20
23/11/2021	CONSTRUCTION TERRASSE EN BOIS TECK Q1 GMD	2021-00001135	13 760,64	0,00	0
23/11/2021	HA21001001 SURPANTALON Q34	2021-00001136	11 870,76	0,00	1
23/11/2021	TAIT MOBILE 66-88MHZ 1500 CANAUX+MICRO CLAVIER Q11	2021-00001137	10 236,73	0,00	1
23/11/2021	PE21179901 VANNES Q26	2021-00001138	525,26	0,00	1
25/11/2021	NEXSIS SERVEURS HYPERCONVERGE	2021-00001139	8 877,60	0,00	5
25/11/2021	BI21006801 CHARIOT MEDICAMENT -Q1	2021-00001140	1 591,21	0,00	15
26/11/2021	PE21182701 CDE MOTEUR VSAV0125 DM 081 BS	2021-00001141	11 777,23	0,00	10
26/11/2021	ETABLI CARROSSERIE DIS2 Q1	2021-00001142	1 636,22	0,00	8
29/11/2021	IM21123701 CONTENEUR MOBILE DDSIS Q1	2021-00001143	310,80	0,00	1
29/11/2021	IM21122001 PERFORATEUR SANS FIL SMS Q1	2021-00001144	189,00	0,00	1
29/11/2021	MO21030701 PORTE MANTEAUX A PIED DDSIS2 Q12	2021-00001148	551,52	0,00	1
29/11/2021	PE20215402P CRIC PL -Q3	2021-00001149	2 372,40	0,00	1
29/11/2021	PE21152501 CDE REGLOPHARE -Q3	2021-00001150	3 096,90	0,00	8
29/11/2021	PE21152301 COMPO HYDRAULIQUE -Q1	2021-00001151	500,64	0,00	1
29/11/2021	CN21019801 DIVERS PLATRERIE DDSIS2	2021-00001152	12 264,96	0,00	20
29/11/2021	CN21017001 DIVERS PLATRERIE DDSIS2	2021-00001153	8 532,12	0,00	20
29/11/2021	PE21189901 CHARGEUR DEMARREUR NEOSTART -Q1	2021-00001171	380,20	0,00	1
30/11/2021	FREINOGRAPHE OUTIL PEDAGOGIQUE Q1	2021-00001154	3 300,00	0,00	10
30/11/2021	ACCELERO 3000 OUTIL PEDAGOGIQUE Q1	2021-00001155	828,00	0,00	1
30/11/2021	IM21123301 RAYONNAGES ATELIER DDSIS2	2021-00001156	7 104,02	0,00	15
30/11/2021	IM21099701 STATION LAVAGE - DIS2	2021-00001157	15 794,40	0,00	20
30/11/2021	IM21128601 SYSTEME D'ARROSAJE COMPLET - DIS2	2021-00001158	271,39	0,00	1
30/11/2021	IM21097101 TONDEUSE - DGN-Q1	2021-00001159	468,00	0,00	1
30/11/2021	PE21189401 COFFRET PINCE ECROU Q3	2021-00001160	867,35	0,00	1
02/12/2021	PE21182501 ONDULEUR Q1	2021-00001161	4 661,16	0,00	8
02/12/2021	IN21014901 TUYAUX SOUPLES Q40	2021-00001162	6 121,44	0,00	1
02/12/2021	HA21001001 VESTE D'INTERVENTION COMPLÈTE ROUGE Q43	2021-00001163	22 425,36	0,00	1
02/12/2021	HA21001001 SURPANTALONS Q12	2021-00001164	4 189,68	0,00	1

Modalité et date d'acquisition	Désignation du bien	N° d'inventaire	Valeur d'acquisition (coût historique)	Affiché le 31/12/N	
				Annulé des	Durée en années (1)
03/12/2021	IF21008801 LOGICIEL IA - OPTTEAM - PHASE 2	2021-00001165	7 200,00	0,00	5
06/12/2021	CM21002301 APPAREILS PHOTOS ET VIDEOS -SERV COMM	2021-00001166	7 183,21	0,00	8
07/12/2021	TC20011201P AMÉNAGEMENT VTUTP 011	2021-00001167	6 668,20	0,00	20
08/12/2021	ETIQUETTES TRACABILITES Q 1800	2021-00001088	2 216,16	0,00	1
08/12/2021	ETIQUETTES TRACABILITES Q1800	2021-00001089	775,66	0,00	1
08/12/2021	ETIQUETTES TRACABILITE Q 1800	2021-00001090	398,90	0,00	1
08/12/2021	ETIQUETTES TRACABILITES Q 1800	2021-00001091	1 108,08	0,00	1
08/12/2021	ETIQUETTES TRACABILITES Q 1800	2021-00001092	1 108,08	0,00	1
08/12/2021	ETIQUETTES TRACABILITES Q1800	2021-00001093	2 105,35	0,00	1
08/12/2021	ETIQUETTES TRACABILITES Q 1800	2021-00001094	91 527,43	0,00	1
08/12/2021	GILETS SANS MANCHES Q200	2021-00001095	10 231,27	0,00	1
08/12/2021	ETIQUETTES TRACABILITES Q820	2021-00001096	45 209,11	0,00	1
08/12/2021	CASQUES TYPE B Q300	2021-00001097	74 462,98	0,00	1
08/12/2021	PANTALON DE SERVICE ET INTERVENTION Q 1000	2021-00001098	52 621,49	0,00	1
08/12/2021	RANGERS TYPE 2 Q 168	2021-00001099	21 664,60	0,00	1
08/12/2021	RANGERS TYPE 2 Q 540	2021-00001100	1 262,95	0,00	1
08/12/2021	RANGER TYPE 2 Q 372	2021-00001101	47 971,87	0,00	1
08/12/2021	SOUDEUSE A CHAUD SEMI AUTO 420MM STOCK Q1	2021-00001168	975,28	0,00	1
08/12/2021	JUMELLES PRISMATIQUES GROSSISSEMENT 10 Q2	2021-00001169	133,73	0,00	1
10/12/2021	TC21008101 AVANCE VL CITROEN C3 VL000559	2021-00001172	13 687,28	0,00	0
10/12/2021	TC21008201 CITROEN C3 SHINE BUSINESS C VL000560	2021-00001173	13 687,28	0,00	0
13/12/2021	BI21009001 ASPIRATEUR MUCOSITÉ LCSU4+HOUSSE	2021-00001170	1 123,70	0,00	8
13/12/2021	FOURN+POSE NOUVELLES MENUISERIES - BLM	2021-00001174	15 561,79	0,00	20
13/12/2021	CCFM0317 CHASSIS RENAULT TRUCKS D14 4X4 EURO 6	2021-00001175	256 100,12	0,00	20
13/12/2021	CCFM0318 CHASSIS RENAULT TRUCKS D14 4X4 EURO 6	2021-00001176	256 100,12	0,00	20
13/12/2021	CCFM0319 CHASSIS RENAULT TRUCKS D14 4X4 EURO 6	2021-00001177	256 100,12	0,00	20
13/12/2021	CCFM0320 CHASSIS RENAULT TRUCKS D14 4X4 EURO 6	2021-00001178	256 100,12	0,00	20
13/12/2021	CCFM0321 CHASSIS RENAULT TRUCKS D14 4X4 EURO 6	2021-00001179	256 100,12	0,00	20
13/12/2021	CCFM0322 CHASSIS RENAULT TRUCKS D14 4X4 EURO 6	2021-00001180	256 100,12	0,00	20
13/12/2021	CCFM0323 CHASSIS RENAULT TRUCKS D14 4X4 EURO 6	2021-00001182	256 100,12	0,00	20
13/12/2021	CCFM0324 CHASSIS RENAULT TRUCKS D14 4X4 EURO 6	2021-00001183	256 100,12	0,00	20
13/12/2021	HA21007801 CASQUE HRS Q10	2021-00001184	420,00	0,00	1
13/12/2021	HA21008101 POLO D'INTERVENTION MC Q2000	2021-00001185	41 520,00	0,00	1
13/12/2021	IN21016901 DEVIDOIR MOBILE Q2	2021-00001186	3 595,20	0,00	10
13/12/2021	IN21015801 DEVIDOIR Q2	2021-00001187	3 595,20	0,00	10
13/12/2021	AF21030701 REHABILITATION CEM00001	2021-00001188	18 237,96	0,00	15
14/12/2021	ASPIRATEUR BIDON PROLINE BVC30W HRS Q1	2021-00001189	70,00	0,00	1
14/12/2021	ASPIRATEUR BIDON PROLINE BVC30W OLS Q1	2021-00001190	70,00	0,00	1
14/12/2021	ASPIRATEUR BIDON PROLINE BVC30W BFT Q1	2021-00001191	70,00	0,00	1
14/12/2021	ASPIRATEUR BIDON PROLINE BVC30W SLS Q1	2021-00001192	70,00	0,00	1
14/12/2021	ASPIRATEUR BIDON PROLINE BVC30W LLC Q1	2021-00001193	70,00	0,00	1
14/12/2021	ASPIRATEUR BIDON PROLINE BVC30W BGS Q1	2021-00001194	70,00	0,00	1
14/12/2021	ASPIRATEUR BIDON PROLINE BVC30W CMR Q1	2021-00001195	70,00	0,00	1
14/12/2021	ASPIRATEUR BIDON PROLINE BVC30W SGS Q1	2021-00001196	70,00	0,00	1
14/12/2021	ASPIRATEUR BIDON PROLINE BVC30W PVR Q1	2021-00001197	70,00	0,00	1
14/12/2021	REFRIGERATEUR 1 PORTE INDESIT TLN Q1	2021-00001198	370,00	0,00	1
14/12/2021	ENS-ARROSAGE COMPLET TLN Q1	2021-00001199	167,80	0,00	1
14/12/2021	TC21008301 VL CITROEN C3 SHINE B VL000561 AVANCE	2021-00001200	13 687,28	0,00	0

Modalité et date d'acquisition	Désignation du bien	N° d'inventaire	Valeur d'acquisition (coût historique)	Affiché le 31/12/N	
				Annulé des	Durée en années (1)
14/12/2021	TC21008501 PEUGEOT RIFTER - VL000563 AVANCE	2021-00001201	14 497,75	0,00	0
14/12/2021	ASPIRATEUR ROWENTA RO4825 DIS (CODIS) Q1	2021-00001202	109,99	0,00	1
14/12/2021	TC21008601 PEUGEOT RIFTER - VL000564 AVANCE	2021-00001203	14 497,75	0,00	0
14/12/2021	TABLE DE PREPARATION DE COMMANDE DIS2 Q1	2021-00001204	708,24	0,00	1
14/12/2021	ARMOIRE A BAGS DIS2 Q1	2021-00001205	1 251,00	0,00	15
14/12/2021	TC21008401 PEUGEOT RIFTER - VL000562 AVANCE	2021-00001206	14 497,75	0,00	0
14/12/2021	PE20208001P CHAUDRONNERIE PLIEUSE-SYSTEME BOMBAGE	2021-00001207	50 328,00	0,00	8
14/12/2021	PE21198001 DUO PACK SANS FIL Q1	2021-00001208	864,60	0,00	1
14/12/2021	PE21185101 VANNE 5 VOIES	2021-00001209	526,16	0,00	1
14/12/2021	CHARIOT MANUTENTION Q3	2021-00001262	759,06	0,00	1
14/12/2021	ABSORBANT Q1	2021-00001263	11,46	0,00	1
14/12/2021	BOMBE NETTOYANT FREINS Q24	2021-00001264	146,36	0,00	1
15/12/2021	HA21008201 POLOS MANCHES LONGUES Q2000	2021-00001210	46 800,00	0,00	1
15/12/2021	CM21009801 PAVILLON FRANCE 100 X 150-Q2	2021-00001211	18,31	0,00	1
15/12/2021	CM21009701 PAVILLON FRANCE 120 X 180-Q1	2021-00001212	13,39	0,00	1
15/12/2021	IN21016001 DÉVIDOIR MOBILE Q2	2021-00001213	2 616,00	0,00	10
15/12/2021	CP21006801 AVIS A TRI AOO 2135 FAISCEAUX HERTZIENS	2021-00001214	540,00	0,00	0
15/12/2021	TABLEAU DE CONFERENCE GRE Q1	2021-00001215	87,13	0,00	1
15/12/2021	AVIS ATTRIBUTION 2133 MAINTENANCE CHAUFFAGE ECS	2021-00001265	540,00	0,00	0
16/12/2021	TUYAUX SOUPLE DE 25MM ORANGE REF 0153035 Q100	2021-00001219	9 561,60	0,00	1
16/12/2021	TUYAUX SOUPLE DE 45MM ORANGE REF 0153331KF Q120	2021-00001220	12 553,92	0,00	1
16/12/2021	TUYAUX SOUPLE DE 45MM ROUGE REF 01562331KF Q20	2021-00001221	2 092,32	0,00	1
16/12/2021	TUYAUX SOUPLE DE 70 40M ORANGE REF 0153641K Q16	2021-00001222	4 698,43	0,00	1
16/12/2021	TUYAUX SEMI RIGIDE ROUGE Q10	2021-00001223	973,20	0,00	1
17/12/2021	ARMOIRE 3 120X102 COLORIS ERABLE DIS2 Q1	2021-00001216	302,92	0,00	1
17/12/2021	ARMOIRE 4 100X102 COLORIS ERABLE DIS2 Q1	2021-00001217	305,70	0,00	1
17/12/2021	ARMOIRES 3 120X102 COLORIS MERISIER DIS2 Q1	2021-00001218	1 211,72	0,00	15
17/12/2021	ARMOIRE 4 100X102 COLORIS MERISIER DIS2 Q1	2021-00001224	305,70	0,00	1
17/12/2021	ARMOIRE 3 120X102 COLORIS NOIR DIS2 Q10	2021-00001225	3 029,28	0,00	1
17/12/2021	ARMOIRE 1 120X198 BEIGE DIS2 Q1	2021-00001226	379,49	0,00	1
17/12/2021	ARMOIRE 1 120X198 COLORIS MERISIER DIS2 Q2	2021-00001227	758,97	0,00	1
17/12/2021	ARMOIRE 1 120X198 COLORIS ERABLE DIS2 Q1	2021-00001228	379,49	0,00	1
17/12/2021	BUREAU 1 80X80 COLORIS MERISIER DIS2 Q1	2021-00001229	149,71	0,00	1
17/12/2021	TABLE 5 160X80 COLORIS MERISIER DIS2 Q10	2021-00001230	1 633,56	0,00	1
17/12/2021	MO21023001 FAUTEUILS SALLE TV - DIS2-Q.6	2021-00001231	658,70	0,00	1
17/12/2021	IM21110801 MATERIEL ELECTRIQUE - Q10	2021-00001243	2 225,06	0,00	1
17/12/2021	TABLEAU 3 90X120 DIS2 Q4	2021-00001244	240,33	0,00	1
17/12/2021	PANNEAU 2 90X60 DIS2 Q1	2021-00001245	31,19	0,00	1
17/12/2021	PANNEAU 5 120X150 DIS2 Q1	2021-00001246	81,21	0,00	1
17/12/2021	IM21142001 ENS:TRINGLES PR RIDEAUX OCCULTANTS - TL	2021-00001247	89,70	0,00	1
17/12/2021	BUREAU DDSIS2 Q1	2021-00001266	196,79	0,00	1
17/12/2021	BUREAU DDSIS2 Q1	2021-00001267	184,65	0,00	1
17/12/2021	CAISSONS DDSIS2 Q2	2021-00001268	599,49	0,00	1
17/12/2021	CAISSONS DDSIS2 Q2	2021-00001269	384,32	0,00	1
17/12/2021	CAISSONS DDSIS2 Q3	2021-00001270	576,46	0,00	1
17/12/2021	CRENCE DDSIS2 Q1	2021-00001271	355,92	0,00	1
17/12/2021	BUREAU DDSIS2 Q1	2021-00001272	117,37	0,00	1
17/12/2021	LITS PLIANTS PGS Q2	2021-00001273	359,98	0,00	1



Modalité et date d'acquisition		Désignation du bien	N° d'inventaire	Valeur d'acquisition (coût historique)	Affiché le	Durée
					31/12/N	en années (1)
20/12/2021		AMENAGEMENT LOCAL TR BGS	2021-00001232	1 568,07	0,00	20
20/12/2021		GPT CENTRE POSE DE CONVECTEURS	2021-00001233	50,00	0,00	1
20/12/2021		CIS BORMES POSE DE CONVECTEUR	2021-00001234	200,00	0,00	1
20/12/2021		CIS BRIGNOLES FABRICATION SUPPORT CARTES	2021-00001241	672,20	0,00	1
20/12/2021		DDIS 2 LE MUY MONTAGE MEUBLE TISANERIE	2021-00001242	2 000,00	0,00	20
20/12/2021		COMMANDE POLYAMIDE 25 M REF PCCMCB Q30	2021-00001248	608,40	0,00	1
20/12/2021		CORDE DE HACHAGE & AMARRAGE REF CMAOWCKO Q1	2021-00001249	93,70	0,00	1
20/12/2021		CORDAGE POMPIER POLYAMIDE+SAC RANGEMENT Q8	2021-00001250	533,18	0,00	1
20/12/2021		CORDE STATIQUE 30M DIAMÈTRE 12.5MM MH440BGE030 Q5	2021-00001251	272,64	0,00	1
20/12/2021		CONNECTEUR SYMETRIQUE A VIS REF PPLSMQSY Q30	2021-00001252	201,24	0,00	1
20/12/2021		ANNEAU SANGLE COUSU ROUGE L.1.50M L2.1.5MM Q50	2021-00001253	168,60	0,00	1
20/12/2021		TRIANGLE D'EVACUATION TAILLE UNIQUE Q10	2021-00001254	637,08	0,00	1
20/12/2021		ANNEAU DE SANGLE COULEUR BLEU L0.80M L2.1.5MM Q20	2021-00001255	49,44	0,00	1
22/12/2021		MO21027601 VESTIAIRES DE FEU - PRS-Q8	2021-00001256	1 354,66	0,00	1
22/12/2021		MO21027001 VESTIAIRE DE FEUX - BST-Q1	2021-00001257	169,33	0,00	1
23/12/2021		BI21008001 LECTEUR HEMOCUE HB801-Q3	2021-00001258	3 533,98	0,00	8
23/12/2021		HA21007601 CASQUE TYPE B F1 XF -Q200	2021-00001259	51 129,36	0,00	0
23/12/2021		HA21007601 CASQUE DE POMPIER TYPE A2-Q100	2021-00001260	15 770,35	0,00	0
23/12/2021		POTEAU+MIROIR DDIS 2	2021-00001261	753,30	0,00	1
<b>Acquisitions à titre gratuit</b>				<b>0,00</b>	<b>0,00</b>	
<b>Mise à disposition</b>				<b>261 036,73</b>	<b>0,00</b>	
25/01/2021		IM20122901P FOURN+POSE MENUISERIE ALU CUISINE - Q1	2021-00000083	2 241,60	0,00	20
26/01/2021		FOURN+POSE D'UNE CLIM 2.5KW HRS(PQS) Q1	2021-00000099	3 805,21	0,00	20
27/01/2021		FOURN+POSE PORTE FENETRE PVC RAG Q1	2021-00000104	1 705,66	0,00	20
04/02/2021		FOURNITURE+POSE CHAUFFE EAU GFT Q1	2021-00000136	960,58	0,00	1
05/02/2021		IM20152201P FOURN+POSE CLIM DS 4 CHAMBRES	2021-00000141	12 328,72	0,00	20
09/02/2021		FOURNITURE + POSE CLIM Q1 FVE	2021-00000148	11 849,64	0,00	20
22/02/2021		FOURN+POSE MENUISERIES&VOLET ROULANT SLS	2021-00000179	3 174,55	0,00	20
22/02/2021		FOURNITURE & POSE CLOTURE RIGIDE PV Q1	2021-00000188	1 805,88	0,00	20
25/02/2021		REPLACEMENT MOTOREDUCTEUR BDL Q1	2021-00000208	1 505,81	0,00	20
02/03/2021		IM21025501 FOURNITURE+POSE CUMULUS - ACS	2021-00000213	949,80	0,00	1
16/03/2021		IM20159101P REHABILITATION BARJOLS - BJS	2021-00000262	31 631,17	0,00	20
18/03/2021		IM21027101 FOURN+POSE PLAFONNIER VESTIAIRES - Q.1	2021-00000264	7 600,38	0,00	20
23/03/2021		PORTE SECTIONNELLE MOTORISEE BJS Q1	2021-00000271	5 106,79	0,00	20
25/03/2021		IM20138101P FOURN+POSE D'UN CHAUFFE-EAU - CLS - Q1	2021-00000287	1 152,00	0,00	20
06/04/2021		CONCEPTION GRAPHIQUE & POSE D'UN PANNEAU BST Q1	2021-00000310	744,00	0,00	1
21/04/2021		FOURN+POSE CLIM.ETAGE DORTOIRS - GRE	2021-00000333	33 801,20	0,00	20
23/04/2021		AMENAGEMENT CUISINE COMPLETE NEUVE - BJS	2021-00000339	1 185,00	0,00	20
07/05/2021		FOURN+POSE CLIM.SALLE FORMATION - BLM	2021-00000393	4 487,58	0,00	20
18/05/2021		TRAVAUX ANTENNES - BJS	2021-00000409	9 762,65	0,00	20
12/07/2021		IM21070401 FOURN+POSE NVELLE CLIM DS CHAMBRE 1 - B	2021-00000588	3 232,36	0,00	20
02/08/2021		IM20101801P.CHANGEMENT MOTEUR PORTAIL SFP Q1	2021-00000649	3 212,77	0,00	20
04/08/2021		IM21076101 FOURN+POSE D'UN CUMULUS - CAS	2021-00000672	708,00	0,00	1
04/08/2021		IM21083001 CREA.WC BROYEUR SANITAIRES FILLES - AEL	2021-00000673	1 900,85	0,00	20
12/08/2021		IM21062601 RALONGEMENT BOUCLAGE ECS TOULON PM	2021-00000725	1 389,54	0,00	20
13/08/2021		IM21050401 DESAMIANPAGE - RAS	2021-00000739	23 323,80	0,00	20
26/08/2021		MOTEUR REDUCTEUR + CARTE SFP Q1	2021-00000758	3 208,93	0,00	20

Modalité et date d'acquisition		Désignation du bien	N° d'inventaire	Valeur d'acquisition (coût historique)	Affiché le	Durée
					31/12/N	en années (1)
31/08/2021		PORTES SECTIONNELLES MOTORISEES Q2 BST	2021-00000781	9 521,38	0,00	20
01/09/2021		IM21086001 FOURN+POSE D'UNE NVELLE CLIM - PVR	2021-00000787	10 055,34	0,00	20
09/09/2021		FOUR+POSE DES NVLLES CLIM.COMPLETES STZ Q1	2021-00000809	52 931,05	0,00	20
14/09/2021		REPLACEMENT BALLON ECS LE LUC - Q1	2021-00000833	4 194,23	0,00	20
15/09/2021		IM21067401 CREATION BOUCLAGE ECS Toulon La Garde	2021-00000835	5 856,37	0,00	20
16/09/2021		FOURN+POSE NOUVEAU CHAUFFE-EAU STZ Q1	2021-00000842	708,00	0,00	1
14/10/2021		IM21087501 CREATION CLOISON VESTAIRES F - AEL	2021-00000977	816,00	0,00	20
28/10/2021		TVX CLOISON VESTAIRES F AEL Q1	2021-00001042	926,40	0,00	20
05/11/2021		IM21115301 FOURN+POSE CUMULUS PGS Q1	2021-00001051	750,00	0,00	1
16/12/2021		IM19159901P REFECTION ET DESAMANTAGE TOITURE AEL	2020-00000336	468,00	0,00	20
20/12/2021		DDIS POSE DE CONVECTEURS	2021-00001235	50,00	0,00	1
20/12/2021		CIS HYERES PLACARD REFECTOIRE	2021-00001236	523,27	0,00	1
20/12/2021		CIS HYERES PLACARD REFECTOIRE	2021-00001237	75,00	0,00	1
20/12/2021		CIS ROQUEBRUNE POSE STORES	2021-00001238	75,00	0,00	1
20/12/2021		CIS SALERNES POSE STORES	2021-00001239	75,00	0,00	1
20/12/2021		CIS TOULON CENTRE POSE STOR	2021-00001240	1 237,22	0,00	20
<b>Affectation</b>				<b>0,00</b>	<b>0,00</b>	
<b>Mises en concession ou affermage</b>				<b>0,00</b>	<b>0,00</b>	
<b>Divers</b>				<b>0,00</b>	<b>0,00</b>	

(1) Si le bien acquis est amortissable, indiquer la durée d'amortissement.

**IV - ANNEXES**  
**ELEMENTS DU BILAN -**  
**VARIATION DU PATRIMOINE (article R.1424-32 par renvoi de l'art R.3313-7 du CGCT) - SORTIES**

A6.2

**ETAT DES SORTIES DES BIENS D'IMMOBILISATIONS (\*)**

DESIGNATION DU BIEN											
Modalité de sortie	date de sortie	Numéro Inventaire	Désignation du bien	Date d'Entrée	Valeur d'acquisition ( coût historique )	Durée Amortissement (4)	Cumul des amortissements antérieurs	Valeur Nette Comptable au jour de la cession	Prix cession	Plus ou moins values	Valeur nette comptable au 31/12 de l'exercice pour les cessions partielles (3)
<b>Cessions à titre onéreux</b>											
<b>Cessions à titre gratuit</b>											
<b>Mise à disposition</b>											
<b>Affectation</b>											
<b>Mise en concession ou affermage</b>											
<b>Divers</b>											

\* liasse ci-jointe

## IV – ANNEXES

## ELEMENTS DU BILAN – VARIATION DU PATRIMOINE (article R. 1424-32 par renvoi de l'article R. 3313-7 du CGCT) – SORTIES

Modalités et date de sortie (1)	Désignation du bien	Date d'entrée	Valeur d'acquisition (coût historique)	Durée amortissement en années	Cumul amortissements antérieurs à l'exercice	Valeur nette comptable le jour de la cession	Prix de cession	Plus ou moins value (2)	Valeur nette comptable au 31/12 de l'exercice pour les cessions partielles (3)
<b>TOTAL GENERAL</b>							193 880,93	-433 838,63	
<b>Cessions à titre onéreux</b>							<b>164 060,93</b>	<b>-455 728,76</b>	
06/12/2021	1 Lot de 03 ballons lumineux [P]	01/01/2007	6 454,81	10	6 454,81	0,00	326,00	326,00	0,00
06/12/2021	1 motopompe portative 250 - 10	01/01/2008	3 560,15	10	3 560,15	0,00	210,00	210,00	0,00
06/12/2021	1lot 5 pompes DPU61 dc20 [P]	01/01/2009	23 976,90	10	23 976,90	0,00	177,00	177,00	0,00
06/12/2021	2 Pompes DPU 31 PC [P]	01/01/2010	8 480,55	10	8 480,55	0,00	166,00	166,00	0,00
06/12/2021	2 Pompes DPU 31 PC	01/01/2010	8 480,55	10	8 480,55	0,00	183,00	183,00	0,00
06/12/2021	1 lot de 2 ballons lumineux SI	01/01/2010	4 432,30	10	4 432,30	0,00	311,00	311,00	0,00
06/12/2021	1 lot de 2 ballons éclairant a [P]	01/01/2010	4 800,58	10	4 800,58	0,00	150,00	150,00	0,00
06/12/2021	1 lot de 2 ballons éclairant a	01/01/2010	4 800,58	10	4 800,58	0,00	160,00	160,00	0,00
06/12/2021	4 ventilateurs électriques ESV [P]	01/01/2010	20 863,02	10	20 863,02	0,00	50,00	50,00	0,00
06/12/2021	GRUPE ELECTROGENE INSONORISE	01/09/2011	1 273,74	10	1 273,74	0,00	201,00	201,00	0,00
06/12/2021	BALLON LUMINEUX 2000 WATTS	07/11/2011	2 238,07	10	2 238,07	0,00	150,00	150,00	0,00
06/12/2021	BALLON LUMINEUX 2000 WATTS	07/11/2011	2 238,07	10	2 238,07	0,00	134,00	134,00	0,00
06/12/2021	BALLON LUMINEUX 2000 WATTS	07/11/2011	2 238,07	10	2 238,07	0,00	141,00	141,00	0,00
06/12/2021	BALLON LUMINEUX 2000 WATTS	07/11/2011	2 238,07	10	2 238,07	0,00	141,00	141,00	0,00
06/12/2021	BALLON LUMINEUX 2000 WATTS	07/11/2011	2 238,09	10	2 238,09	0,00	163,00	163,00	0,00
06/12/2021	COPIEUR MULTIFONCTIONS N&B - A4EU021000116 - Q : 1	24/02/2014	37 440,00	5	37 440,00	0,00	1 530,00	1 530,00	0,00
07/12/2021	RENAULT KANGOO 516 ARJ 83 VL000342	01/01/2004	11 820,97	8	11 820,97	0,00	87,09	87,09	0,00
07/12/2021	RENAULT KANGOO 508ARJ83 VL0000326	01/01/2004	11 820,97	8	11 820,97	0,00	43,54	43,54	0,00
07/12/2021	RENAULT KANGOO 505 ARJ 83	01/01/2004	14 823,59	8	14 823,59	0,00	261,26	261,26	0,00
07/12/2021	RENAULT KANGOO 502ARJ83 VL0000320	01/01/2004	11 820,97	8	11 820,97	0,00	43,54	43,54	0,00
07/12/2021	1 renault kangoo GE2 363 AWWW 83 VL0000354	01/01/2004	12 128,48	8	12 128,48	0,00	43,54	43,54	0,00
07/12/2021	1 renault kangoo GE2 15D55 357AWW83	01/01/2004	14 730,78	8	14 730,78	0,00	174,18	174,18	0,00
07/12/2021	1renault master - Equipement VSAV	01/01/2004	65 567,26	10	65 567,26	0,00	1 045,05	1 045,05	0,00
07/12/2021	renault master - VSAV0021 535 AYS 83	01/01/2004	65 567,26	10	65 567,26	0,00	3 048,06	3 048,06	0,00
07/12/2021	PEUGEOT 206 SW VL000387 723 BDA 83	01/01/2006	14 539,01	8	14 539,01	0,00	435,44	435,44	0,00
07/12/2021	1 Renault Master VSAV0030 396 BHM 83	01/01/2006	68 308,84	10	68 308,84	0,00	348,35	348,35	0,00
07/12/2021	1 Renault Master	01/01/2006	68 308,84	10	68 308,84	0,00	2 090,10	2 090,10	0,00
07/12/2021	1 Renault master 2,5 dci 120 VSAV0049 546 BKK 83	01/01/2007	69 459,99	10	69 459,99	0,00	1 306,30	1 306,30	0,00
07/12/2021	MASTER RENAULT 2.5 DCI VSAV0047 706 BPC 83	01/01/2007	69 672,29	10	69 672,29	0,00	870,88	870,88	0,00
07/12/2021	MASTER RENAULT 2.5 DCI VTU00261 729 BPC 83	01/01/2007	69 672,29	10	69 672,29	0,00	1 567,58	1 567,58	0,00
07/12/2021	VSAV0070 RENAULT MASTER 870BTR83 erreur SIS n°	01/01/2008	71 204,35	10	71 204,35	0,00	1 567,58	1 567,58	0,00

## SDIS DU VAR - BUDGET PRINCIPAL SDIS DU VAR - CA - 2021

Envoyé en préfecture le 02/06/2022  
Reçu en préfecture le 02/06/2022

Modalités et date de sortie (1)	Désignation du bien	Date d'entrée	Valeur d'acquisition (coût historique)	Durée amortissement en années	Cumul amortissements antérieurs à l'exercice	Valeur nette comptable le jour de la cession	Prix de cession	Affiché le	SDIS	
									31/12 de l'exercice	pour les cessions partielles (3)
07/12/2021	1RENAULT MASTER 120 DCI BV MAN VSAV0081 AP 270 ME	01/01/2009	70 043,90	10	70 043,90	0,00	1 480,49		1 480,49	0,00
07/12/2021	1 Renault Clio III Estiate 1,5D	01/01/2010	14 513,98	8	14 513,98	0,00	435,44		435,44	0,00
07/12/2021	CLIO ESTATE 1,5 DCI 85	05/04/2011	14 513,98	8	14 513,98	0,00	174,18		174,18	0,00
13/12/2021	CCFM CHASSIS	01/01/1986	54 726,33	0	0,00	54 726,33	7 402,44		-47 323,89	0,00
13/12/2021	CAMION unimog 1300L CCFM	01/01/1988	62 994,14	0	966,00	62 028,14	10 450,50		-51 577,64	0,00
13/12/2021	TENTE A ARMATURE GONFLABLE+GON	01/01/1990	12 800,96	0	0,00	12 800,96	1 654,00		-11 146,96	0,00
13/12/2021	CCFM MERCEDES	01/01/1990	60 142,82	0	0,00	60 142,82	13 498,57		-46 644,25	0,00
13/12/2021	LAND ROVER DEFENDER CCFM0105 N° 3496 XG 83	01/01/1993	33 517,90	0	0,00	33 517,90	6 000,00		-27 517,90	0,00
13/12/2021	CANON MAT SUPPORT EQPMT CCFM0005 n) 7570 YY 83	01/01/1997	142 926,30	0	0,00	142 926,30	18 000,00		-124 926,30	0,00
13/12/2021	CITROEN BERLINGO	01/01/2000	16 588,98	0	5 501,60	11 087,38	304,80		-10 782,58	0,00
13/12/2021	CITROEN BERLINGO VL000282 613 ABC 83	01/01/2000	11 129,00	0	0,00	11 129,00	130,63		-10 998,37	0,00
13/12/2021	RENAULT KANGOO	01/01/2001	12 344,53	0	0,00	12 344,53	130,63		-12 213,90	0,00
13/12/2021	RENAULT KANGOO	01/01/2001	12 344,53	0	0,00	12 344,53	217,72		-12 126,81	0,00
13/12/2021	BERLINGO 1,9 DIESEL	01/01/2002	11 128,99	0	0,00	11 128,99	43,54		-11 085,45	0,00
13/12/2021	RENAULT KANGOO	01/01/2002	17 084,92	0	3 848,23	13 236,69	95,80		-13 140,89	0,00
13/12/2021	BERLINGO VL000317 140 AHQ 83	01/01/2002	11 129,00	0	0,00	11 129,00	69,67		-11 059,33	0,00
13/12/2021	VENTILATEUR THERMIQUE 36000	01/01/2003	2 157,10	0	0,00	2 157,10	100,00		-2 057,10	0,00
13/12/2021	VENTILATEUR THERMIQUE 36000	01/01/2003	2 157,10	0	0,00	2 157,10	100,00		-2 057,10	0,00
13/12/2021	VENTILATEUR THERMIQUE 36000	01/01/2003	2 157,10	0	0,00	2 157,10	100,00		-2 057,10	0,00
13/12/2021	Chassis EQUIPEMENT CCFM0243 957 AZS 83	01/01/2005	162 313,94	20	121 902,60	40 411,34	17 000,00		-23 411,34	0,00
13/12/2021	1 VSAV PICOT JUMPER HDI 180	18/07/2012	74 883,98	10	59 904,00	14 979,98	1 393,40		-13 586,58	0,00
13/12/2021	15699-1 CRIC HYDROPNEUMATIQUE GONFLABLE - Q1	15/07/2014	1 544,40	15	612,00	932,40	148,05		-784,35	0,00
13/12/2021	IN14-00043P 2014/13217-POMPE THERMIQUE-Q2 [P]	08/01/2015	6 769,57	10	4 059,00	2 710,57	174,00		- 2 536,57	0,00
13/12/2021	PE14-00207P 2014/11562 PORTIQUE ATELIER Q- 1	06/02/2015	9 895,20	15	3 954,00	5 941,20	578,00		-5 363,20	0,00
16/12/2021	LOT 50 TUYAUX PIL +RACCORD - Q50	01/01/2000	7 653,44	0	0,00	7 653,44	200,00		- 7 453,44	0,00
16/12/2021	1 chassis pour CCFM RVI Midlum	01/01/2010	184 170,89	20	92 024,00	92 146,89	65 486,00		-26 660,89	0,00
<b>Cessions à titre gratuit</b>							<b>0,00</b>		<b>0,00</b>	
<b>Mise à disposition</b>							<b>0,00</b>		<b>0,00</b>	
<b>Affectation</b>							<b>0,00</b>		<b>0,00</b>	
<b>Mises en concession ou affermage</b>							<b>0,00</b>		<b>0,00</b>	
<b>Mise à la réforme</b>							<b>0,00</b>		<b>0,00</b>	
<b>Divers</b>							<b>29 820,00</b>		<b>21 900,13</b>	
06/12/2021	DEFENDER 110 CREW CAB SE 2,4TD	15/02/2011	21 384,48	8	21 384,48	0,00	9 240,00		9 240,00	0,00
07/12/2021	1RENAULT MASTER 120 DCI BV MAN	01/01/2009	70 043,89	10	70 043,89	0,00	10 480,00		10 480,00	0,00
13/12/2021	1 Renault Clio III Estiate 1,5D	01/01/2010	14 513,98	10	13 059,00	1 454,98	1 100,00		-354,98	0,00

Modalités et date de sortie (1)	Désignation du bien	Date d'entrée	Valeur d'acquisition (coût historique)	Durée amortissement en années	Cumul amortissements antérieurs à l'exercice	Valeur nette comptable le jour de la cession	Prix de cession	Affiché le ID : 083-288300403-20220602-2219191DE au 08/06/2022	Valeur nette 31/12 de l'exercice pour les cessions partielles (3)
13/12/2021	TC:15001801P RENAULT KANGOO ZEN- DW-083-QQ-Q1	25/01/2016	12 928,89	8	6 464,00	6 464,89	9 000,00	2 535,11	0,00

(1) Afficher une ligne par cession, qu'elle soit totale ou partielle.

(2) Plus ou moins valeur = Prix de cession - Valeur nette comptable le jour de la cession.

(3) La valeur nette comptable au 31/12 est différente de 0 s'il s'agit de cessions partielles.

## IV – ANNEXES

## ELEMENTS DU BILAN – ETAT DES OPERATIONS LIEES AUX CESSIONS

Pour mémoire		Crédits ouverts
Chapitre 024	Produits des cessions d'immobilisations	200 000,00
<b>Produit des cessions</b>		
Compte 775	Produits des cessions d'immobilisations	193 880,93
Compte 675	Valeurs comptables des immobilisations cédées	627 709,56

<b>IV - ANNEXES</b>	<b>IV</b>
<b>ELEMENTS DU BILAN- ETAT DES TRAVAUX EN REGIE (1) :</b>	<b>A7</b>

### SECTION DE FONCTIONNEMENT

Chapitre/ Article (2)	Libellé (2)	Dépenses Mandats émis (*)	Recettes Titres émis
<b>011</b>	<b>Charges à caractère général</b>	<b>15 875,91</b>	
60213	Achats stockés de fourniture des ateliers	13 575,15	
60632	Fournitures de petit équipement	2 300,76	
<b>012</b>	<b>Charges à caractère général (*)</b>	<b>7 475,00</b>	
<b>042</b>	<b>Opérations d'ordre de transfert entre sections</b>		
722	Immobilisations corporelles (Travaux en régie)		23 350,91
	<b>Total Général</b>	<b>23 350,91</b>	<b>23 350,91</b>

(\*) Le montant de la main d'œuvre correspond à des dépenses évaluées (Agents du SDIS rémunérés au chapitre 012)

### SECTION D'INVESTISSEMENT

Chapitre/ Article (2)	Libellé (2)	Montant (3)
<b>(040) - 21</b>	<b>Immobilisations Corporelles (Transfert entre section chapitre 040)</b>	<b>23 350,91</b>
21561	Matériels Mobiles d'Incendie et de Secours	16 825,15
21351	Installation générale agencement et aménagement des bâtiments publics	3 818,07
21735	Installation générale agencement et aménagement reçu à disposition	2 035,49
2182	Matériels de Transports	0,00
2188	Matériels de bureau	672,20
	<b>Total Général</b>	<b>23 350,91</b>

(1) Les immobilisations créées par les services techniques de la collectivité sont enregistrées au coût de leur production. Ce dernier correspond au coût d'acquisition des matières augmenté des charges directes de production (matériel et outillage acquis ou loués, frais de personnel, ...) à l'exclusion des frais financiers et des frais d'administration générale consommés.

(2) Détailler les chapitres budgétaires par article conformément au plan de comptes appliqué par le SDIS

(3) Les montants à renseigner correspondent aux mandats émis imputés aux chapitre 040.

### RATIO

	Montant
<b>Recettes 72 (compte 722) (I)</b>	23 350,91
Recettes Réelles de Fonctionnement	116 465 869,59
Recettes au 72 (I) / Recettes Réelles de Fonctionnement (%)	0,020%



<b>IV - ANNEXES</b>	<b>IV</b>
<b>ENGAGEMENTS HORS BILAN - LISTE DES CONCOURS ATTRIBUES A DES TIERS</b>	<b>B1.1</b>

**LISTE DES CONCOURS ATTRIBUES A DES TIERS EN NATURE OU EN SUBVENTIONS**  
 (Article L. 3312-2 du CGCT)

Nom des bénéficiaires	Montant du fond de concours ou de la subvention ( numéraire )	Prestation en Nature
<b>TOTAL GENERAL</b>	<b>416 584,33</b>	
<b><u>Personnes de droit privé :</u></b>		
<b><u>Associations :</u></b>		
Union Départementale des SP du VAR	76 000,00 €	
Amicale de la DDSIS	40 000,00 €	
Œuvre des pupilles	2 000,00 €	
COS Méditerranée (1)	248 584,33 €	
Restaurant du CIS Hyères	48 000,00 €	
Comité départemental spéléologie du Var	2 000,00 €	
<b><u>Personnes de droit public:</u></b>		
Etat		
Région		
Département		
Commune		
Autres		

(1) Il s'agit d'une cotisation.

Il s'agit du montant constaté au compte administratif

IV - ANNEXES

ID : 083-288300403-20220602-2219-DE

IV

**ENGAGEMENTS HORS BILAN – SUBVENTIONS VERSEES PAR LE SDIS DANS LE CADRE DU VOTE DU BUDGET**  
(Article L. 2311-7 du CGCT par renvoi de l'article L. 3241-1 et L. 3312-7 du CGCT)

B1.2

**Subventions Versées Par le SDIS Dans le cadre du vote du Budget ( article L.3312-7 du CGCT )**

Article (1)	Subvention... (2)	Objet (3)	Nom de l'organisme	Nature Juridique de l'organisme	Montant de la subvention
<b>INVESTISSEMENT</b>					
20413					
<b>FONCTIONNEMENT</b>					
6574	Pas de référence	Regrouper les sapeurs -pompiers (SP) dans un soutien mutuel pour leurs missions, développer la formation et l'entraînement physique, dispenser l'enseignement du secourisme, encourager le développement des sections de jeunes SP et promouvoir leur activité	Union Départementale des Sapeurs - Pompiers du VAR	Association Loi 1901	76 000,00
6574	Pas de référence	Maintenir et resserrer les liens de camaraderie existant entre ses membres	Amicale des personnels de la Direction Départementale d' Incendie et de Secours du Var	Association Loi 1901	40 000,00
6574	Pas de référence	Assurer la protection matérielle et morale des Orphelins	Œuvre des pupilles orphelins et fonds d'entraide des Sapeurs-Pompiers de France	Association Loi 1901	2 000,00
6574	Pas de référence	Pourvoir à la confection des repas de tous les adhérents, des stagiaires en formation dans les centres du corps départemental et toute personne extérieur au centre mais intervenant pour une activité en rapport avec le corps départemental.	Association de restauration du centre d'Incendie et de secours de Hyères	Association Loi 1901	48 000,00
6574	Pas de référence	Organiser et gérer l'activité Spéléologique et le milieu souterrain dans le Var. Participer aux missions de secours.	Association CDS 83 (Comité Départemental Spéléologie du Var)	Association Loi 1901	2 000,00
<b>Total Subventions aux associations</b>					<b>168 000,00</b>

(1) Indiquer l'article d'imputation de la subvention ;

(2) Dénomination ou numéro éventuel de la subvention ;

(3) Objet pour lequel est versée la subvention ;

<b>IV - ANNEXES</b>	<b>IV</b>
<b>ENGAGEMENTS HORS BILAN - ENGAGEMENTS DONNES</b>	<b>B4</b>

**ETAT DES ENGAGEMENTS DONNES**

Année d'origine	Nature de l'engagement	Organisme bénéficiaire	Duré en année	Péridic ité	Dette en capital à l'origine	Dette en capital 1/1/N	Annuité de l'exercice
<b>Total.....</b>							
<b>8017 Subvention à verser en annuités .....</b>							
	Voir Annexe IV - Pages 51,52,57 et 58						
<b>8018 Autres engagement donnés .....</b>							
	Au profit d'organismes publics.....						
	Au profit d'organismes privés.....						

IV - ANNEXES

ENGAGEMENT HORS BILAN - AUTORISATIONS DE PROGRAMME ET CREDITS DE PAIEMENT

SITUATION DES AUTORISATIONS DE PROGRAMME 2021

AUTORISATION DE PROGRAMME		Chapitre Program me	Millés ime	Pour information : Réalizations cumulées au 31/12/N	Stock AP votées (exercices antérieurs) disponibles à l'affectation y compris ajustements intervenus dans l'année	AP Nouvelles votées dans l'année	AP affectées non couvertes par des CP réalisés au 1/1/N (crédits non mandatés) (1)	Flux d'AP affectées dans l'année (2)	AP affectées annulées dans l'année (3)	Stock AP affectées restant à financer (4) = (1 + 2 - 3)	CP mandatés au budget de l'année N (5)	Restes à financer au titre des AP affectées au 31/12/N (6) = (4) - (5)
n° de l'AP	N° ou intitulé de l'A.P.											
10	Programme n°10 : Extensions Casernes	00019	2006	2 767 697,15	3 800 000,00		1 032 302,85		0,00	1 032 302,85	0,00	1 032 302,85
11	Programme n° 11 : Caserne Le Muy	00020	2007	906,20	2 500 000,00		2 499 093,80		0,00	2 499 093,80	0,00	2 499 093,80
13	Programme n°13 : Antares	00022	2008	3 946 542,16	4 600 000,00		698 531,51		0,00	698 531,51	45 073,67	653 457,84
16	Programme n°16 : Economie d'Energie et Développement Durable	00025	2010	293 389,64	500 000,00		206 610,36		0,00	206 610,36	0,00	206 610,36
20	Programme n°20 : Caserne Grimaud-Cogolin	00029	2012	4 163 092,77	4 200 000,00		762 900,18		0,00	762 900,18	725 992,95	36 907,23
23	Programme n°23 : Caserne Draguignan 2	00032	2018	264,00	3 600 000,00		3 599 736,00		0,00	3 599 736,00	0,00	3 599 736,00
24	Programme n°24 : Caserne CARCES	00033	2018	0,00	1 600 000,00		1 600 000,00		0,00	1 600 000,00	0,00	1 600 000,00
25	Programme n°25 : Désamiantage des CIS	00034	2020	23 323,80	500 000,00		500 000,00		0,00	500 000,00	23 323,80	476 676,20
26	Programme n°26 : Rénovation des revêtements bitumés	00035	2020	211 062,96	600 000,00		508 490,28		0,00	508 490,28	119 553,24	388 937,04
////	Total des Programmes	//////	//////	11 406 278,68	21 900 000,00		11 407 664,98	0,00	0,00	11 407 664,98	913 943,66	10 493 721,32

(1) Il s'agit des AP affectées antérieurement à l'exercice N et non encore entièrement couvertes par les CP des années antérieures (Montant des AP non réalisés au 1/1/N, y compris par n-1).

(2) Il s'agit des AP votées avant ou pendant l'exercice N et affectées pendant celui-ci (révision et création d'AP en N).

(3) Il s'agit des AP non encore intégralement couvertes à la fin de l'exercice N (AP annulée).

## C1 - ETAT DU PERSONNEL AU 31/12/2021

GRADES OU EMPLOIS (1)	CATEGORIES (2)	EMPLOIS BUDGETAIRES (3)			EFFECTIFS POURVUS SUR EMPLOIS BUDGETAIRES EN ETPT (4)		
		EMPLOIS PERMANENTS À TEMPS COMPLET	EMPLOIS PERMANENTS À TEMPS NON COMPLET	TOTAL	AGENTS TITULAIRES	AGENTS NON TITULAIRES	TOTAL
<b>EMPLOIS FONCTIONNELS (a)</b>							
Directeur Départemental du SDIS		1		1	1		1
Directeur Départemental Adjoint du SDIS		1		1	1		1
<i>Emplois créés au titre du décret n° 2016-2003 du 30 décembre 2016 relatif à l'emploi de directeur départemental et directeur départemental adjoint des services d'incendie et de secours</i>							
<b>FILIERE ADMINISTRATIVE (b)</b>							
Directeur	A	0		0	0		0
Attaché hors classe	A	1		1	1		1
Attaché Principal	A	1		1	1		1
Attaché	A	5		5	4,8		4,8
Rédacteur principal de 1ère classe	B	9		9	9		9
Rédacteur principal de 2ème classe	B	2		2	1,9		1,9
Rédacteur	B	6		6	5,8		5,8
Adjoint administratif principal de 1ère classe	C	38		38	36,6		36,6
Adjoint administratif principal de 2ème classe	C	19		19	18,5		18,5
Adjoint administratif	C	10		10	9,8		9,8
<b>FILIERE TECHNIQUE (c)</b>							
Ingénieur général	A	0		0	0		0
Ingénieur en chef hors classe	A	1		1	1		1
Ingénieur en chef	A	0		0	0		0
Ingénieur hors classe	A	0		0	0		0
Ingénieur principal	A	4		4	4		4
Ingénieur	A	4		4	1	3	4
Technicien principal de 1ère classe	B	5		5	5		5
Technicien principal de 2ème classe	B	4		4	3,6		3,6
Technicien	B	12		12	11	0,8	11,8
Agent de maîtrise principal	C	22		22	22		22
Agent de maîtrise	C	31		31	30,9		30,9
Adjoint technique principal de 1ère classe	C	1		1	1		1
Adjoint technique principal de 2ème classe	C	8		8	8		8
Adjoint technique	C	15		15	15		15
<b>FILIERE SAPEURS POMPIERS (d)</b>							
Colonel hors classe	A	3		3	3		3
Colonel	A	0		0	0		0
Lieutenant-colonel	A	11		11	11		11
Commandant	A	21		21	21		21
Capitaine	A	43		43	43		43
Médecin et pharmacien de classe exceptionnelle	A	1		1	1		1
Médecin et pharmacien hors classe	A	3		3	2,5		2,5
Médecin et pharmacien de classe normale	A	1		1	1		1
Cadre supérieur de santé	A	0		0	0		0
Cadre de santé 1ère classe	A	1		1	1		1
Cadre de santé 2ème classe	A	0		0	0		0
Infirmier hors classe	A	2		2	2		2
Infirmier de classe supérieure	A	0		0	0		0
Infirmier de classe normale	A	0		0	0		0
Lieutenant hors classe	B	10		10	10		10
Lieutenant de 1ère classe	B	52		52	52		52
Lieutenant de 2ème classe	B	61		61	61		61
Adjudant	C	378		378	374,3		374,3
Sergent	C	198		198	196		196
Caporal-chef	C	24		24	23,8		23,8
Caporal	C	95		95	94,8		94,8
Sapeur	C	0		0	0		0
<b>FILIERE SOCIALE €</b>							
<b>FILIERE MEDICO-SOCIALE (f)</b>							
<b>FILIERE MEDICO-TECHNIQUE (g)</b>							
<b>FILIERE CULTURELLE (h)</b>							
<b>FILIERE ANIMATION (i)</b>							
<b>FILIERE POLICE (j)</b>							
<b>EMPLOIS NON CITES (k) (5)</b>							
<b>TOTAL GENERAL (a + b + c + d + e + f + g + h + i + j + k + l)</b>		<b>1104</b>		<b>1104</b>	<b>1090,3</b>	<b>3,8</b>	<b>1094,1</b>

(1) Les grades ou emplois sont désignés conformément à la circulaire n° NOR : INTB9500102C du 23 mars 1995.

(2) Catégories : A, B ou C.

(3) Emplois budgétaires créés par l'assemblée délibérante. Les emplois permanents à temps complet sont comptabilisés pour une unité, les emplois à temps non complet sont comptabilisés à hauteur de la quotité de travail prévue par la délibération créant l'emploi.

(4) Equivalent temps plein annuel travaillé (ETPT). Le décompte est proportionnel à l'activité des agents, mesurée par leur quotité de temps de travail et par leur période d'activité sur l'année : ETPT = Effectifs physiques \* quotité de temps de travail \* période d'activité dans l'année. Exemple : Un agent à temps plein (quotité de travail = 100%) présent toute l'année correspond à 1 ETPT; un agent à temps partiel, à 80% (quotité de travail = 80%) présent toute l'année correspond à 0,8 ETPT; un agent à temps partiel, à 80% (quotité de travail = 80%) présent la moitié de l'année (ex : CDD de 6 mois, recrutement à mi-année) correspond à 0,4 ETPT (0,8\*6/12).

(5) Par exemple : emplois dont les missions ne correspondent pas à un cadre d'emploi existant, "emplois spécifiques" régis par l'article 139ter de la loi n° 84-53 du 26 janvier 1984 etc.

IV – ANNEXES

AUTRES ELEMENTS D'INFORMATIONS – ETAT DU PERSONNEL AU 31/12/2021

C1 - ETAT DU PERSONNEL AU 31/12/2021 (suite)

AGENTS NON TITULAIRES EN FONCTION AU 01/01/2021	CATEGORIES (1)	SECTEUR (2)	REMUNERATION (3)		CONTRAT	
			Indice (8)	Euros	Fondement du contrat (4)	Nature du contrat (5)
Agents occupant un emploi permanent (6)						
Agents occupant un emploi non permanent (7)						
Technicien	B	TECH	478	49 336 €	3-1	CDD
Ingénieur	A	TECH	565	45 054 €	A : Contrat de projet	CDD
Ingénieur	A	TECH	646	47 641 €	3-3-2	CDD
Ingénieur	A	TECH	611	46 135 €	3-1	CDD
<b>TOTAL GENERAL</b>				<b>142 032 €</b>		

(1) CATEGORIES : A,B et C.

(2) SECTEUR ADM : Administratif  
TECH : Technique.  
URB : Urbanisme (Dont aménagement urbain).  
S : Social  
MS : Médico-social  
MT : Médico-Technique  
SP : Sportif  
CULT : Culturel  
ANIM : Animation  
PM : Police  
OTR : Missions non rattachables à une filière

(3) REMUNERATION : Référence à un indice brut ( indiquer le niveau de l'indice brut) de la fonction publique ou en euros annuels bruts ( indiquer l'ensemble des éléments de la rémunération brute annuelle).

(4) CONTRAT : Motif du contrat ( loi du 26 janvier 1984 modifiée) :

3-a° : article 3, 1er alinéa : accroissement temporaire d'activité.

3-b : article 3, 2ème alinéa : accroissement saisonnier d'activité.

3-1 : Remplacement d'un fonctionnaire autorisé à servir à temps partiel ou indisponible ( maladie, maternité...).

3-2 : Vacance temporaire d'un emploi.

3-3-1°: Absence de cadre d'emplois de fonctionnaires susceptibles d'assurer les fonctions correspondantes.

3-3-2°: emplois du niveau de la catégorie A lorsque les besoins des services ou la nature des fonctions le justifient.

3-3-3°: emplois de secrétaire de mairie des communes de moins de 1000 habitants et de secrétaire des groupements composés de communes dont la population moyenne est inférieure à ce seuil.

3-3-4°: emplois à temps non complet des communes de moins de 1000 habitants et de secrétaire des groupements composés de communes dont la population moyenne est inférieure à ce seuil, lorsque la quotité de temps de travail est inférieure à 50%.

3-3-5°: emplois des communes de moins de 2000 habitants et des groupements de communes de moins de 10 000 habitants dont la création ou la suppression dépend de la décision d'une autorité qui s'impose à la collectivité ou à l'établissement en matière de création, de changement de périmètre ou de suppression d'un service public.

3-4 : article 21 de la loi n° 2012-347 : contrat à durée indéterminée obligatoirement proposée à un agent contractuel.

38 : article 38 travailleur handicapés catégorie C.

47 : article 47 recrutements directs sur emplois fonctionnels.

110 : article 110 collaborateurs de groupes de cabinets.

110-1 : collaborateurs de groupes d'élus.

A : autres (préciser).

(5) Indiquer si l'agent contractuel est titulaire d'un contrat à durée déterminée (CDD) ou d'un contrat à durée indéterminée (CDI). Les contrats particuliers devront être labellisés "A/autres" et feront l'objet d'une précision ( ex : "contrats aidés").

(6) Occupent un emploi permanent de la fonction publique territoriale, les agents non titulaires recrutés sur le fondement des articles 3-1, 3-2, 3-3, 38 et 47 de la loi n°84-53 du 26 janvier 1984,

ainsi que les agents qui sont titulaires d'un contrat à durée indéterminée pris sur le fondement de l'article 21 de la loi n°2012-347.

(7) Occupent un emploi non permanent de la fonction publique territoriale, les agents non titulaires recrutés sur le fondement des articles 3,110 et 110-1.

(8) Si un contrat fixe comme référence de rémunération un traitement hors échelle, il convient de mentionner le chevron conformément à l'article 6 décret 85-1148 du 20 octobre 1985.

IV - ANNEXES

IV

**AUTRES ELEMENTS D'INFORMATION - LISTES DES ORGANISMES DANS LESQUELS LE SDIS  
A PRIS UN ENGAGEMENT FINANCIER**  
( articles L.2313-1 et L.2313-1.1 applicables au département par renvoi de l'article L. 3313-1 du C.G.C.T et au SDIS par renvoi de l'article L.3241-1)

C2

Les documents financiers et comptables de ces organismes sont mis à la disposition du public (1). Toute personne a le droit de demander communication sur place et de prendre copie totale ou partielle à ses frais.

La nature de l'engagement (2)	Nom de l'organisme	Raison sociale de l'organisme	Nature Juridique de l'organisme	Montant de l'engagement (5)
Délégation de Service Public (3) ...				
Détention d'une part du capital ...				
Garantie ou cautionnement d'un emprunt ...				
Subventions supérieures à 75 000 € ou représentant plus de 50% du produit figurant au compte de résultat de l'organisme ...				
<b>Autres : Subventions ou cotisations :</b>				
Délibération du Conseil d'Administration du 22/01/2021	L'Union Départementale des Sapeurs - Pompiers du VAR	Regrouper les sapeurs -pompiers (SP) dans un soutien mutuel pour leurs missions, développer la formation et l'entraînement physique, dispenser l'enseignement du secourisme, encourager le développement des sections de jeunes SP et promouvoir leurs activités	Personne Morale : Association loi 1901	<b>76 000,00 €</b>
Délibération du Conseil d'Administration du 22/01/2021	Amicale des personnels de la Direction Départementale des Services d'Incendie et de Secours du Var	Maintenir et resserrer les liens de camaraderie existant entre ses membres	Personne Morale : Association loi 1901	<b>40 000,00 €</b>
Délibération du Conseil d'Administration du 22/01/2021	Œuvre des pupilles orphelins et fonds d'entraide des Sapeurs- Pompiers de France	Assurer la protection matérielle et morale des orphelins	Personne Morale : Association loi 1901	<b>2 000,00 €</b>
Délibérations n° 00-38 du 29/6/2000 et n° 05-38 du 2/6/2005	COS MEDITERRANEE	Organiser, développer et gérer tous services, œuvres ou prestations de caractère social ou familial en faveur des adhérents et /ou de leurs salariés (4)	Personne Morale : Association loi 1901	<b>248 584,33 €</b>
Délibération du Conseil d'Administration du 22/01/2021	Association de restauration du centre d'Incendie et de secours de Hyères	Pourvoir à la confection des repas de tous les adhérents, des stagiaires en formation dans les centres du corps départemental et toute personne extérieur au centre mais intervenant pour une	Personne Morale : Association loi 1901	<b>48 000,00 €</b>
Délibération du Conseil d'Administration du 22/01/2021	Association CDS 83 (Comité Départemental Spéléologie du Var)	Organiser et gérer l'activité Spéléologique et le milieu souterrain dans le Var. Participer aux missions de secours.	Personne Morale : Association loi 1901	<b>2 000,00 €</b>

(1) Siège de l'établissement ;

(2) Indiquer la date de la décision ( délibérations, contrats ou décisions de l'exécutif) ;

(3) Préciser la nature de la délégation ( concession, affermage, régie intéressée...).

(4) Il s'agit d'une cotisation.

(5) Montant réalisé.

IV - ANNEXES							IV
AUTRES ELEMENTS D'INFORMATIONS – LISTE DES ORGANISMES DE							C3.1
Délibération	DESIGNATION DES ORGANISMES	Raison sociale de l'organisme	Nature Juridique de l'organisme	Date d'adhésion	Mode de Participation	Montant du Financement	Imputation
	Syndicats mixtes (article L. 5721-1 du CGCT)						
	////////////////						
	Autres organismes de regroupement						
n°8-88 du 10/11/1988 , n° 07-74 du 22/3/2007 et n° 16-32 du 16/6/2016 du Conseil d'Administration	ENTENTE pour la forêt Méditerranéenne	Renforcer la participation à la protection de la forêt Méditerranéenne et son environnement.	Organisme d'Etat	2007 et 2016	Annuelle Financière	66 051,00 €	656



Service départemental d'incendie et de secours de : VAR  
Instruction M61 - Exercice 2021- Compte Administratif

---

**IV - ANNEXES**

**RESTES A REALISER 2021**

**FONCTIONNEMENT - INVESTISSEMENT**



**SERVICE DEPARTEMENTAL D'INCENDIE  
ET DE SECOURS DU VAR**

S.D.I.S du Var  
24 allée de Vaugrenier, ZAC des ferrières  
CS 20050 - 83490 Le Muy

**EXERCICE 2021**

**ARRETE DE REPORT**

**ETAT DES RESTES A REALISER**

**Visa du Comptable Public :**



**Visa de l'Ordonnateur :**

**Pour le Président du CASDIS  
Le Chef du groupement  
Finances et Commandes Publiques**

**M. Stéphane PLOUARD**

Envoyé en préfecture le 02/06/2022

Reçu en préfecture le 02/06/2022

Affiché le



ID : 083-288300403-20220602-2219-DE

Document communiqué en vertu de l'article 10 de la loi n° 78-17 du 6 janvier 1978 relative à l'accès à l'information.

## Service Départemental d'Incendie et de Secours du Var

**RESTES A REALISER 2021****FONCTIONNEMENT**

	Montant (€)
<b>DEPENSES</b>	<b>617 276,71</b>
Chapitre n° 011 - Charges à caractère général	614 774,21
Chapitre n° 012 - Charges de personnel	1 740,85
Chapitre n° 65 - Autres charges de gestion courante	761,65
	Montant (€)
<b>RECETTES</b>	<b>0</b>
<b>SOLDE RAR DE FONCTIONNEMENT (recettes - dépenses )</b>	<b>-617 276,71</b>

**INVESTISSEMENT**

	Montant (€)
<b>DEPENSES</b>	<b>8 200 528,65</b>
Chapitre 20 Immobilisations incorporelles	257 188,24
Chapitre 21 Immobilisations corporelles	3 823 670,34
Chapitre 23 Immobilisations en cours	4 060 150,37
<i>total non individualisé</i>	<b>8 141 008,95</b>
Programme - Chapitre 00019 - Extension de CIS	2 026,16
Programme - Chapitre 00022 - Antarès	4 710,95
Programme - Chapitre 00029 - Caserne Grimaud-Cogolin	35 882,59
Programme - Chapitre 00035 - Rénovation des revêtements bitumés	16 900,00
<i>total individualisé</i>	<b>59 519,70</b>
	Montant (€)
<b>RECETTES</b>	<b>7 047,00</b>
Chapitre 13 - Subventions d'investissement	7 047,00
<b>SOLDE RAR D'INVESTISSEMENT (recettes - dépenses )</b>	<b>-8 193 481,65</b>

**Total des Restes à Réaliser 2021**

<b>DEPENSES</b>	<b>8 817 805,36</b>
<b>RECETTES</b>	<b>7 047,00</b>
<b>SOLDE RAR TOTAL (recettes - dépenses )</b>	<b>-8 810 758,36</b>



EXERCICE 2021

RESTES A REALISER 2021

FONCTIONNEMENT : DEPENSES

ENGAGEMENT	LIBELLE ENG.	Chapitre	Imputation	TIERS	Montant	Totaux Article/ Chapitre
PE21137501P	CDE GAZ ATL TLN CARRO	011	60213	AIR LIQUIDE FR INDUSTRIE	18,90	
PE21137502P	CDE GAZ ATL TLN CARRO	011	60213	AIR LIQUIDE FR INDUSTRIE	76,39	
TR21013901P	2021-TR60213-5 : 2021-07934 MICRO ET BOUTON D DEVIS	011	60213	AUDIER MICHEL COMMUNICATIONS	4 637,04	
PE21195501P	ATL SDI	011	60213	BARCIET RHONES ALPES	275,57	
PE21224901P	ATL FREJUS	011	60213	BARCIET RHONES ALPES	251,14	
PE21188501P	ATL GRIMAUD	011	60213	CHANTIER NAVAL DES SALINS D HYER	24,77	
PE21188502P	ATL GRIMAUD	011	60213	CHANTIER NAVAL DES SALINS D HYER	69,26	
PE21188601P	ATL HYERES	011	60213	CHANTIER NAVAL DES SALINS D HYER	281,30	
PE21219801P	ATL TOULON REGUL	011	60213	CHANTIER NAVAL DES SALINS D HYER	140,65	
PE21036801P	Cde PNEUS SDIS	011	60213	CONTITRADE FRANCE	138,61	
PE21074301P	CDE PNEUMATIQUES	011	60213	CONTITRADE FRANCE	988,94	
PE21098801P	Cde PNEU ATL TLN	011	60213	CONTITRADE FRANCE	68,21	
PE21170601P	CDE PNEUMATIQUES	011	60213	CONTITRADE FRANCE	56,97	
PE21200001P	Cde PNEUS ATL SDIS	011	60213	CONTITRADE FRANCE	278,69	
PE21204701P	Cde PNEUS ATL GMD / STOCK	011	60213	CONTITRADE FRANCE	2 057,21	
PE21207201P	CDE PNEU POUR VL000526	011	60213	CONTITRADE FRANCE	139,33	
PE21209801P	CDE PNEU POUR VTP00069	011	60213	CONTITRADE FRANCE	470,02	
PE21211701P	CDE PNEUMATIQUES POUR VIMPO006 ATL TLN	011	60213	CONTITRADE FRANCE	782,95	
PE21216601P	CDE PNEUMATIQUES AJ	011	60213	CONTITRADE FRANCE	68,65	
PE21216602P	CDE PNEUMATIQUES AJ	011	60213	CONTITRADE FRANCE	1 333,53	
PE21216603P	CDE PNEUMATIQUES AJ	011	60213	CONTITRADE FRANCE	441,19	
PE21220201P	REAPPRO	011	60213	CONTITRADE FRANCE	2 351,10	
PE21222701P	CDE PNEUMATIQUE AJ	011	60213	CONTITRADE FRANCE	3 650,46	
PE21223501P	CDE DE REGULARISATION	011	60213	CONTITRADE FRANCE	1 458,86	
PE21223601P	Cde PNEUS ATL SCM + STOCK	011	60213	CONTITRADE FRANCE	3 194,40	
PE21225401P	Cde PNEUS STOCK MAGASIN	011	60213	CONTITRADE FRANCE	2 180,64	
PE21226301P	CDE PNEUMATIQUES AJ	011	60213	CONTITRADE FRANCE	190,08	
PE21191901P	CDE STOCK MAGASIN	011	60213	DESCOURS ET CABAUD PACA	102,70	
PE21213401P	ATL HYERES	011	60213	DESCOURS ET CABAUD PACA	77,48	
PE21216801P	ATL SDI	011	60213	DESCOURS ET CABAUD PACA	463,56	
PE21217001P	ATL SDI	011	60213	DESCOURS ET CABAUD PACA	89,39	
PE21217002P	ATL SDI	011	60213	DESCOURS ET CABAUD PACA	536,04	
PE21217003P	ATL SDI	011	60213	DESCOURS ET CABAUD PACA	1 085,33	
ML21002801P	support plastique noir	011	60213	DUMONT SECURITE	551,22	
ML21003001P	support pour ressort	011	60213	DUMONT SECURITE	38,44	
ML21004901P	barre de deverouillage	011	60213	DUMONT SECURITE	1 134,47	
PE21130601P	ATL TOULON	011	60213	ESG FRANCE SAS	16,80	
PE21130602P	ATL TOULON	011	60213	ESG FRANCE SAS	191,80	
PE21200501P	CDE POUR FPT00033 ATL SMB	011	60213	ETABLISSEMENTS BREVET	2 485,20	
PE21202301P	ATL ST MAXIMIN	011	60213	ETABLISSEMENTS BREVET	24,00	
PE21202302P	ATL ST MAXIMIN	011	60213	ETABLISSEMENTS BREVET	187,20	
PE21207001P	ATL SDI	011	60213	ETABLISSEMENTS BREVET	28,80	
PE21207002P	ATL SDI	011	60213	ETABLISSEMENTS BREVET	295,20	

Envoyé en préfecture le 02/06/2022

Reçu en préfecture le 02/06/2022

Affiché le



ID : 083-288300403-20220602-2219-DE



PE21223401P	PORT ET EMBALLAGE	011	60213	ETABLISSEMENTS BREVET	46,80
PE21225701P	CDE POUR PPT00038 REGULARISATION	011	60213	ETABLISSEMENTS BREVET	33,60
PE21225702P	CDE POUR PPT00038 REGULARISATION	011	60213	ETABLISSEMENTS BREVET	357,60
PE21193301P	CDE STOCK	011	60213	EUROMAST	1 302,48
PE21206801P	ATL FREJUS	011	60213	FRANCE SOUDAGE ABRASIFS	172,80
PE21206802P	ATL FREJUS	011	60213	FRANCE SOUDAGE ABRASIFS	293,28
PE21206803P	ATL FREJUS	011	60213	FRANCE SOUDAGE ABRASIFS	68,45
PE21211901P	CDE POUR ATL GMD	011	60213	FRANCE SOUDAGE ABRASIFS	185,64
PE21211902P	CDE POUR ATL GMD	011	60213	FRANCE SOUDAGE ABRASIFS	428,30
PE21215101P	ATL GRÉMAUD	011	60213	FRANCE SOUDAGE ABRASIFS	122,47
PE21217801P	CDE POUR ATL CARROSSERIE SDIS	011	60213	FRANCE SOUDAGE ABRASIFS	33,29
PE21217802P	CDE POUR ATL CARROSSERIE SDIS	011	60213	FRANCE SOUDAGE ABRASIFS	376,50
PE21217901P	CDE POUR ATL CHAUDRONNERIE + MECA	011	60213	FRANCE SOUDAGE ABRASIFS	357,45
PE21217902P	CDE POUR ATL CHAUDRONNERIE + MECA	011	60213	FRANCE SOUDAGE ABRASIFS	878,94
PE21218001P	CDE POUR ATL HYERES	011	60213	FRANCE SOUDAGE ABRASIFS	291,15
PE21218002P	CDE POUR ATL HYERES	011	60213	FRANCE SOUDAGE ABRASIFS	297,02
PE21218003P	CDE POUR ATL HYERES	011	60213	FRANCE SOUDAGE ABRASIFS	236,94
PE21218004P	CDE POUR ATL HYERES	011	60213	FRANCE SOUDAGE ABRASIFS	68,45
IN21019901P	BATTERIE L-3000/L-3000 P	011	60213	GALLIN SA	1 275,00
PE21125601P	CDE P.DET ATL HYERES	011	60213	GALLIN SA	174,75
PE21201701P	ATL FREJUS	011	60213	GALLIN SA	194,57
PE21204201P	ATL HYERES	011	60213	GALLIN SA	5 099,49
PE21211501P	ATL ST MAXIMIN	011	60213	GALLIN SA	44,51
PE21211502P	ATL ST MAXIMIN	011	60213	GALLIN SA	215,21
PE21213601P	ATL FREJUS	011	60213	GALLIN SA	474,16
PE21217301P	ATL HYERES	011	60213	GALLIN SA	58,33
PE21118801P	CDE P.DET ATL ST CYR	011	60213	GIMAEX FIRE TRUCKS	33,72
PE21118802P	CDE P.DET ATL ST CYR	011	60213	GIMAEX FIRE TRUCKS	903,96
PE21173101P	ATL ST MAXIMIN	011	60213	GIMAEX FIRE TRUCKS	551,14
PE21185201P	ATL FREJUS	011	60213	GIMAEX FIRE TRUCKS	44,93
PE21201401P	ATL SDI (ROUANNE)	011	60213	GIMAEX FIRE TRUCKS	822,06
PE21204601P	ATL FREJUS	011	60213	GIMAEX FIRE TRUCKS	2,64
PE21204602P	ATL FREJUS	011	60213	GIMAEX FIRE TRUCKS	16,28
PE21204603P	ATL FREJUS	011	60213	GIMAEX FIRE TRUCKS	19,50
PE21205301P	PDET ATL SCM VSR00018 SUR PLACE	011	60213	GIMAEX FIRE TRUCKS	360,61
PE21210801P	CDE P.DET ATL HYERES	011	60213	GIMAEX FIRE TRUCKS	37,36
PE21210802P	CDE P.DET ATL HYERES	011	60213	GIMAEX FIRE TRUCKS	204,22
PE21212401P	ATL HYERES	011	60213	GIMAEX FIRE TRUCKS	52,84
PE21214401P	ATL ST MAXIMIN MITRY	011	60213	GIMAEX FIRE TRUCKS	276,00
PE21226101P	18.225 POIGNÉE DE COFFRE AR	011	60213	GIMAEX FIRE TRUCKS	99,07
PE21001101P	CDE POUR ATL TLN	011	60213	GROUPE VIDALAUTO	97,93
PE21006901P	CDE PIECES DETACHEES AJ	011	60213	GROUPE VIDALAUTO	7,62
PE21015901P	ATL HYERES	011	60213	GROUPE VIDALAUTO	2 255,93
PE21019101P	ATL TOULON+HYERES	011	60213	GROUPE VIDALAUTO	1,06
PE21024901P	ATL SDI	011	60213	GROUPE VIDALAUTO	2 317,48
PE21027401P	CDE POUR MPR MOTEUR PEUGEOT	011	60213	GROUPE VIDALAUTO	28,47
PE21027402P	CDE POUR MPR MOTEUR PEUGEOT	011	60213	GROUPE VIDALAUTO	1,46
PE21027403P	CDE POUR MPR MOTEUR PEUGEOT	011	60213	GROUPE VIDALAUTO	57,30
PE21028301P	ATL FREJUS+SDI	011	60213	GROUPE VIDALAUTO	948,20
PE21029601P	CDE POUR CCFS0015 ATL HRS	011	60213	GROUPE VIDALAUTO	708,61
PE21029902P	CDE ATELIER SDIS	011	60213	GROUPE VIDALAUTO	469,92





PE21030301P	ATL SDI	011	60213	GROUPE VIDALAUTO	112,80
PE21038102P	ATL SDI	011	60213	GROUPE VIDALAUTO	216,17
PE21039901P	ATL TOULON	011	60213	GROUPE VIDALAUTO	842,43
PE21042902P	ATL ST MAXIMIN	011	60213	GROUPE VIDALAUTO	1,55
PE21045202P	CDE ATL GRIMAUD ET CAR.SDIS	011	60213	GROUPE VIDALAUTO	79,31
PE21051901P	CDE POUR ATL CARROSSERIE SDIS	011	60213	GROUPE VIDALAUTO	955,20
PE21060801P	CDE POUR ATL CARROSSERIE SDIS	011	60213	GROUPE VIDALAUTO	21,88
PE21062401P	ATL ST MAXIMIN+HYERES	011	60213	GROUPE VIDALAUTO	13,62
PE21071601P	ATL GRIMAUD REGUL	011	60213	GROUPE VIDALAUTO	30,60
PE21081001P	ATL TOULON+SDI	011	60213	GROUPE VIDALAUTO	1 371,24
PE21086102P	ATL MAXIMIN+TOULON	011	60213	GROUPE VIDALAUTO	5,04
PE21087101P	ATL FREJUS	011	60213	GROUPE VIDALAUTO	24,65
PE21092402P	CDE PIECES DETACHEES AJ	011	60213	GROUPE VIDALAUTO	170,13
PE21097301P	P DETACHEES	011	60213	GROUPE VIDALAUTO	49,75
PE21106201P	ATL ST TROPEZ	011	60213	GROUPE VIDALAUTO	175,86
PE21119001P	CDE STOCK FDF	011	60213	GROUPE VIDALAUTO	23,38
PE21124603P	CDE P.DET ATL ST CYR	011	60213	GROUPE VIDALAUTO	19,87
PE21124701P	CDE PIECES DETACHEES AJ	011	60213	GROUPE VIDALAUTO	136,34
PE21132301P	CDE POUR VSA V0104 ATL GMD	011	60213	GROUPE VIDALAUTO	427,47
PE21135703P	CDE P.DET ATL.HRS/MECA	011	60213	GROUPE VIDALAUTO	48,09
PE21137104P	PDET ATL SMB	011	60213	GROUPE VIDALAUTO	174,97
PE21146201P	ATL HYERES	011	60213	GROUPE VIDALAUTO	75,81
PE21147501P	CDE ACCESSOIRE ATL SDIS MECA	011	60213	GROUPE VIDALAUTO	276,30
PE21147502P	CDE ACCESSOIRE ATL SDIS MECA	011	60213	GROUPE VIDALAUTO	27,33
PE21160201P	CDE PIECES DETACHEES AJ	011	60213	GROUPE VIDALAUTO	40,74
PE21163902P	CDE PIECES DETACHEES AJ	011	60213	GROUPE VIDALAUTO	20,46
PE21164301P	CDE FFI6/8GFN	011	60213	GROUPE VIDALAUTO	310,76
PE21166601P	CDE P.DET ATL FREJUS /GMD	011	60213	GROUPE VIDALAUTO	1 172,34
PE21172201P	CDE P.DET ATL GMD /SDIS/ST CYR	011	60213	GROUPE VIDALAUTO	114,30
PE21173301P	PIECES DETACHEES AJ	011	60213	GROUPE VIDALAUTO	167,86
PE21177601P	ATL FREJUS	011	60213	GROUPE VIDALAUTO	63,54
PE21177701P	ATL FREJUS	011	60213	GROUPE VIDALAUTO	314,86
PE21178203P	CDE PIECES DETACHEES AJ	011	60213	GROUPE VIDALAUTO	157,44
PE21183202P	ATL TOULON	011	60213	GROUPE VIDALAUTO	85,15
PE21197201P	ede OUTILLAGE ATL GMD (PL)	011	60213	GROUPE VIDALAUTO	54,29
PE21198401P	CDE POUR MAT. INCENDIE	011	60213	GROUPE VIDALAUTO	47,15
PE21202801P	CDE REGULARISATION VLHR0071 ATL FRJ	011	60213	GROUPE VIDALAUTO	178,92
PE21205501P	PDET ATL FRJ / SDIS	011	60213	GROUPE VIDALAUTO	20,59
PE21208001P	REAPPRO	011	60213	GROUPE VIDALAUTO	2 153,32
PE21210201P	REAPPRO	011	60213	GROUPE VIDALAUTO	1 964,24
PE21215601P	CDE P.Det atl gmd/sdis meca carr/smb/fin carr /frej	011	60213	GROUPE VIDALAUTO	1 351,20
PE21215602P	CDE P.Det atl gmd/sdis meca carr/smb/fin carr /frej	011	60213	GROUPE VIDALAUTO	208,74
PE21215603P	CDE P.Det atl gmd/sdis meca carr/smb/fin carr /frej	011	60213	GROUPE VIDALAUTO	934,07
PE21217101P	CDE P.DET ATL fin.meca/fin carr/hrs/meca sdis /gmd	011	60213	GROUPE VIDALAUTO	294,85
PE21217102P	CDE P.DET ATL fin.meca/fin carr/hrs/meca sdis /gmd	011	60213	GROUPE VIDALAUTO	249,19
PE21217103P	CDE P.DET ATL fin.meca/fin carr/hrs/meca sdis /gmd	011	60213	GROUPE VIDALAUTO	1 979,81
PE21217201P	ede chaines neiges divers Centres	011	60213	GROUPE VIDALAUTO	21,15
PE21217202P	ede chaines neiges divers Centres	011	60213	GROUPE VIDALAUTO	910,75
PE21217203P	ede chaines neiges divers Centres	011	60213	GROUPE VIDALAUTO	647,27
PE21217401P	REAPPRO	011	60213	GROUPE VIDALAUTO	4 096,55
PE21217402P	REAPPRO	011	60213	GROUPE VIDALAUTO	1 155,65



PE21219201P	CDE PIECES DETACHEES AJ	011	60213	GROUPE VIDALAUTO	1 637,53
PE21219202P	CDE PIECES DETACHEES AJ	011	60213	GROUPE VIDALAUTO	2 038,43
PE21219203P	CDE PIECES DETACHEES AJ	011	60213	GROUPE VIDALAUTO	75,12
PE21219401P	CDE POUR ATL CARROSSERIE SDIS	011	60213	GROUPE VIDALAUTO	668,96
PE21219402P	CDE POUR ATL CARROSSERIE SDIS	011	60213	GROUPE VIDALAUTO	283,25
PE21220301P	ATL ST MAXIMIN	011	60213	GROUPE VIDALAUTO	53,39
PE21220801P	CDE POUR VSAV0160 ATL TLN	011	60213	GROUPE VIDALAUTO	4,33
PE21220802P	CDE POUR VSAV0160 ATL TLN	011	60213	GROUPE VIDALAUTO	3 660,02
PE21221001P	CDE POUR VL0000334	011	60213	GROUPE VIDALAUTO	304,45
PE21221101P	CDE ATL HRS/GMD/FJS	011	60213	GROUPE VIDALAUTO	313,21
PE21221102P	CDE ATL HRS/GMD/FJS	011	60213	GROUPE VIDALAUTO	147,54
PE21221103P	CDE ATL HRS/GMD/FJS	011	60213	GROUPE VIDALAUTO	240,66
PE21221104P	CDE ATL HRS/GMD/FJS	011	60213	GROUPE VIDALAUTO	129,25
PE21222301P	CDE PIECES ATL FRJ/TLN/HRS/CARR SDIS	011	60213	GROUPE VIDALAUTO	257,66
PE21222302P	CDE PIECES ATL FRJ/TLN/HRS/CARR SDIS	011	60213	GROUPE VIDALAUTO	296,26
PE21223701P	CDE POUR VSAV0131 ATL GMD	011	60213	GROUPE VIDALAUTO	15,06
PE21223702P	CDE POUR VSAV0131 ATL GMD	011	60213	GROUPE VIDALAUTO	460,28
PE21223801P	Cde STOCK MAGAGSIN FREINAGE	011	60213	GROUPE VIDALAUTO	1 242,54
PE21223901P	CDE PIECES DETACHEES AJ	011	60213	GROUPE VIDALAUTO	68,14
PE21223902P	CDE PIECES DETACHEES AJ	011	60213	GROUPE VIDALAUTO	1 019,29
PE21224001P	CDE PIECES DETACHEES AJ	011	60213	GROUPE VIDALAUTO	70,74
PE21224002P	CDE PIECES DETACHEES AJ	011	60213	GROUPE VIDALAUTO	2 324,27
PE21224003P	CDE PIECES DETACHEES AJ	011	60213	GROUPE VIDALAUTO	281,93
PE21224201P	ATL SDI	011	60213	GROUPE VIDALAUTO	234,36
PE21224401P	CDE PIECES DETACHEES AJ	011	60213	GROUPE VIDALAUTO	157,80
PE21224402P	CDE PIECES DETACHEES AJ	011	60213	GROUPE VIDALAUTO	814,18
PE21224403P	CDE PIECES DETACHEES AJ	011	60213	GROUPE VIDALAUTO	143,07
PE21224501P	PDET ATL SDIS VL F GOSSE ++ RÉGUL Cde sur dev is	011	60213	GROUPE VIDALAUTO	81,48
PE21225001P	CDE REGULARISATION VL000507	011	60213	GROUPE VIDALAUTO	58,30
PE21225002P	CDE REGULARISATION VL000507	011	60213	GROUPE VIDALAUTO	28,08
PE21225101P	PDET ATL SDIS VL F GOSSE en cde sur devis	011	60213	GROUPE VIDALAUTO	189,54
PE21225102P	PDET ATL SDIS VL F GOSSE en cde sur devis	011	60213	GROUPE VIDALAUTO	112,74
PE21225201P	CDE DE REGULARISATION	011	60213	GROUPE VIDALAUTO	20,07
PE21225801P	STOCK MAGASIN	011	60213	GROUPE VIDALAUTO	228,21
PE21225802P	STOCK MAGASIN	011	60213	GROUPE VIDALAUTO	705,89
PE21225901P	STOCK MAGASIN	011	60213	GROUPE VIDALAUTO	1 744,32
PE21226001P	PDET ATL SMB > CARDAN Livré LE 13/12	011	60213	GROUPE VIDALAUTO	197,03
PE21226002P	PDET ATL SMB > CARDAN Livré LE 13/12	011	60213	GROUPE VIDALAUTO	123,36
PE21226201P	KANGOO ROULEMENT DE ROUE	011	60213	GROUPE VIDALAUTO	383,31
PE21226401P	CDE POUR VSAV0160 ATL TLN	011	60213	GROUPE VIDALAUTO	315,47
PE21122802P	P DETACHEES	011	60213	GROUPE VIDALAUTO PL	35,99
PE21192301P	PDET ATL TLN Méca	011	60213	GROUPE VIDALAUTO PL	2 187,83
PE21195201P	CDE CHAINES NAIGE POUR VEHICULES ATELIER SDIS	011	60213	GROUPE VIDALAUTO PL	1 006,92
PE21195401P	CDE CHAINE NEIGE POUR SECTEUR AUPS-COMPS-TOUR-	011	60213	GROUPE VIDALAUTO PL	1 118,40
PE21196201P	PDET ATL GMD	011	60213	GROUPE VIDALAUTO PL	1 925,91
PE21197601P	ATL ST MAXIMIN	011	60213	GROUPE VIDALAUTO PL	2 131,19
PE21197901P	ATL ST MAXIMIN	011	60213	GROUPE VIDALAUTO PL	2 055,76
PE21198801P	ATL ST MAXIMIN	011	60213	GROUPE VIDALAUTO PL	2 252,56
PE21202101P	cde POUR STOCK	011	60213	GROUPE VIDALAUTO PL	1 352,41
PE21204101P	ATL ST MAXIMIN	011	60213	GROUPE VIDALAUTO PL	180,27
PE21209001P	CDE P.DET ATL ST MAXIMIN/ATL MECA DIEP	011	60213	GROUPE VIDALAUTO PL	839,53





PE21209002P	CDE P.DET ATL ST MAXIMIN/ATL MECA DEP	011	60213	GROUPE VIDALAUTO PL	473,38
PE21210601P	ATL FREJUS+ GRIMAUD	011	60213	GROUPE VIDALAUTO PL	16,74
PE21211601P	ATL HYERES+GRIMAUD	011	60213	GROUPE VIDALAUTO PL	259,54
PE21212801P	ATL HYERES+FREJUS	011	60213	GROUPE VIDALAUTO PL	28,64
PE21212802P	ATL HYERES+FREJUS	011	60213	GROUPE VIDALAUTO PL	1 154,82
PE21213701P	ATL TOULON	011	60213	GROUPE VIDALAUTO PL	24,88
PE21213702P	ATL TOULON	011	60213	GROUPE VIDALAUTO PL	1 426,80
PE21216401P	ATL ST MAXIMIN	011	60213	GROUPE VIDALAUTO PL	18,28
PE21217701P	CDE CHAINE NEIGE PL DIVERS CENTRES	011	60213	GROUPE VIDALAUTO PL	5 942,40
PE21218601P	ATL ST MAXIMIN	011	60213	GROUPE VIDALAUTO PL	178,11
PE21218602P	ATL ST MAXIMIN	011	60213	GROUPE VIDALAUTO PL	4,67
PE21220001P	CDE REGULARISATION POUR FPT00039	011	60213	GROUPE VIDALAUTO PL	1 056,60
PE21221501P	cde retro stock + carcass sdis	011	60213	GROUPE VIDALAUTO PL	325,41
PE21221801P	ATL FREJUS	011	60213	GROUPE VIDALAUTO PL	556,92
PE21223101P	ATL FREJUS	011	60213	GROUPE VIDALAUTO PL	1 102,87
PE21224701P	ATL ST MAXIMIN	011	60213	GROUPE VIDALAUTO PL	856,17
PE21224702P	ATL ST MAXIMIN	011	60213	GROUPE VIDALAUTO PL	56,08
PE21224801P	ATL SDI	011	60213	GROUPE VIDALAUTO PL	900,53
PE21163301P	CDE POUR VTT00208 ATL GMD	011	60213	LCA DISTRIBUTION	101,09
PE21172801P	ATL GRIMAUD	011	60213	LCA DISTRIBUTION	322,99
PE21185301P	ATL TOULON	011	60213	LCA DISTRIBUTION	713,95
PE21192501P	CDE PIECES DETACHEES AJ	011	60213	LCA DISTRIBUTION	521,99
PE21192502P	CDE PIECES DETACHEES AJ	011	60213	LCA DISTRIBUTION	300,03
PE21192503P	CDE PIECES DETACHEES AJ	011	60213	LCA DISTRIBUTION	178,38
PE21202401P	ATL GRIMAUD+FREJUS	011	60213	LCA DISTRIBUTION	27,58
PE21202402P	ATL GRIMAUD+FREJUS	011	60213	LCA DISTRIBUTION	117,36
PE21206901P	ATL GRIMAUD	011	60213	LCA DISTRIBUTION	396,08
PE21208201P	ATL SDI+TOULON	011	60213	LCA DISTRIBUTION	119,27
PE21208202P	ATL SDI+TOULON	011	60213	LCA DISTRIBUTION	713,95
PE21209301P	CDE P.DET ATL TLN/ST CYR	011	60213	LCA DISTRIBUTION	74,12
PE21209302P	CDE P.DET ATL TLN/ST CYR	011	60213	LCA DISTRIBUTION	392,26
PE21210001P	ATL GRIMAUD	011	60213	LCA DISTRIBUTION	277,42
PE21211401P	CDE POUR FPT00039 + STOCK	011	60213	LCA DISTRIBUTION	735,48
PE21212101P	CDE PR ATL HRS	011	60213	LCA DISTRIBUTION	69,05
PE21213001P	ATL ST MAX +TOULON+GRIMAUD	011	60213	LCA DISTRIBUTION	267,44
PE21213002P	ATL ST MAX +TOULON+GRIMAUD	011	60213	LCA DISTRIBUTION	165,89
PE21213003P	ATL ST MAX +TOULON+GRIMAUD	011	60213	LCA DISTRIBUTION	135,65
PE21214001P	ATL SDI	011	60213	LCA DISTRIBUTION	274,76
PE21214901P	ATL SDI	011	60213	LCA DISTRIBUTION	119,27
PE21215501P	ATL HYERES	011	60213	LCA DISTRIBUTION	134,51
PE21216001P	ATL ST CYR	011	60213	LCA DISTRIBUTION	178,60
PE21218401P	ATL GRIMAUD	011	60213	LCA DISTRIBUTION	106,02
PE21220101P	ATL GRIMAUD	011	60213	LCA DISTRIBUTION	74,77
PE21220501P	ATL ST MAXIMIN	011	60213	LCA DISTRIBUTION	523,60
PE21220901P	ATL HYERES	011	60213	LCA DISTRIBUTION	90,87
PE21221301P	ATL SDI	011	60213	LCA DISTRIBUTION	90,58
PE21222101P	ATL TOULON	011	60213	LCA DISTRIBUTION	374,40
PE21223201P	ATL HYERES	011	60213	LCA DISTRIBUTION	218,52
PE21026401P	CDE STOCK CAR ARRET DE LA FABRICATION	011	60213	MAGIRUS CAMIVA SAS	2 970,46
PE21208401P	ATL TOULON	011	60213	MAGIRUS CAMIVA SAS	212,32
PE21210701P	ATL TOULON	011	60213	MAGIRUS CAMIVA SAS	165,95



PE211221201P	ATL TOULON	011	60213	MAGRUS CAMIVA SAS	4 499,06
PE211009701P	ATL FREJUS	011	60213	MAPAUTO	0,54
PE211046702P	ATL ST TROPEZ+SDI	011	60213	MAPAUTO	1,04
PE211093303P	ATL ST MAXIMIN+HYERES	011	60213	MAPAUTO	22,87
PE21125501P	CDE P.DET ATL CARROSS	011	60213	MAPAUTO	7,89
PE21135202P	ATL ST MAXIMIN	011	60213	MAPAUTO	18,56
PE21151202P	ATL SDI+TOULON	011	60213	MAPAUTO	98,98
PE21151203P	ATL SDI+TOULON	011	60213	MAPAUTO	196,46
PE21161102P	ATL FREJUS	011	60213	MAPAUTO	86,01
PE21164501P	CDE POUR VIT00264	011	60213	MAPAUTO	1 775,60
PE21164702P	FF16/86FN	011	60213	MAPAUTO	92,62
PE21164703P	FF16/86FN	011	60213	MAPAUTO	152,34
PE21164704P	FF16/86FN	011	60213	MAPAUTO	57,35
PE21168701P	CDE PCE ATL ST MAXIMIN	011	60213	MAPAUTO	30,63
PE21170501P	ATL ST MAXIMIN+GRIMAUD	011	60213	MAPAUTO	0,65
PE21170502P	ATL ST MAXIMIN+GRIMAUD	011	60213	MAPAUTO	1 618,09
PE21192402P	ATL HYERES+TOULON	011	60213	MAPAUTO	0,27
PE21194302P	ATL FREJUS+HYERES	011	60213	MAPAUTO	304,87
PE21194303P	ATL FREJUS+HYERES	011	60213	MAPAUTO	36,93
PE21204302P	ATL ST MAXIMIN	011	60213	MAPAUTO	839,60
PE21206402P	ATL SDI	011	60213	MAPAUTO	175,60
PE21208702P	CDE P.DET ATLTLN	011	60213	MAPAUTO	31,82
PE21208703P	CDE P.DET ATLTLN	011	60213	MAPAUTO	772,71
PE21212201P	ATL TOULON	011	60213	MAPAUTO	8,30
PE21212702P	CDE P.DET ATL TLN MECA	011	60213	MAPAUTO	142,55
PE21213901P	ATL ST MAXIMIN+SDI	011	60213	MAPAUTO	0,76
PE21213902P	ATL ST MAXIMIN+SDI	011	60213	MAPAUTO	1 450,69
PE21213903P	ATL ST MAXIMIN+SDI	011	60213	MAPAUTO	193,18
PE21213904P	ATL ST MAXIMIN+SDI	011	60213	MAPAUTO	460,48
PE21215401P	ATL HYERES+TOULON	011	60213	MAPAUTO	233,37
PE21215402P	ATL HYERES+TOULON	011	60213	MAPAUTO	70,74
PE21215403P	ATL HYERES+TOULON	011	60213	MAPAUTO	196,46
PE21217501P	ATL TOULON	011	60213	MAPAUTO	212,96
PE21220702P	ATL GRIMAUD	011	60213	MAPAUTO	276,86
PE21220703P	ATL GRIMAUD	011	60213	MAPAUTO	196,81
PE21222201P	ATL ST CYR+GRIMAUD	011	60213	MAPAUTO	124,61
PE21222202P	ATL ST CYR+GRIMAUD	011	60213	MAPAUTO	302,12
PE21225301P	ATL GRIMAUD	011	60213	MAPAUTO	380,08
IN21023901P	chaîne kpb	011	60213	MOTOCULTURE LORQUAISE	682,99
PE21011801P	PIECES DETACHEES AJ	011	60213	NORCA	238,30
PE21011802P	PIECES DETACHEES AJ	011	60213	NORCA	104,03
PE21026001P	CDE PIECES DETACHEES AJ	011	60213	NORCA	1,77
PE21034501P	CDE POUR FPTL0033	011	60213	NORCA	595,87
PE21096301P	PDET ATL HRS /STZ / FRJ	011	60213	NORCA	31,24
PE21096302P	PDET ATL HRS /STZ / FRJ	011	60213	NORCA	9,83
PE21096501P	PDET ATL TLN Méca.	011	60213	NORCA	30,35
PE21116001P	CDE POUR STOCK MAGASIN	011	60213	NORCA	38,30
PE21148701P	CDE P.DET ATL FREJUS/TLN	011	60213	NORCA	1 152,10
PE21148901P	CDE P.DET ATL FREJUS	011	60213	NORCA	490,69
PE21156401P	PDET ATL FRJ / TLN Méca.	011	60213	NORCA	41,66
PE21159701P	PDET ATL FRJ / GMD	011	60213	NORCA	1 217,74





PE21159702P	PDET ATL FRJ / GMD	011	60213	NORCA	20,66
PE21160501P	CDE P.DET ATL FREJUS	011	60213	NORCA	51,49
PE21206101P	CDE P.DET ATL CARROS SDIS	011	60213	NORCA	54,91
PE21219901P	CDE PIECES DETACHEES AJ	011	60213	NORCA	1 153,27
PE21220401P	CDE ATL ELEC SDIS	011	60213	NORCA	4,40
PE21220402P	CDE ATL ELEC SDIS	011	60213	NORCA	14,45
PE21221401P	CDE ATL FREJUS	011	60213	NORCA	48,61
PE21221402P	CDE ATL FREJUS	011	60213	NORCA	91,58
TR21008901P	2021-TR60213-7 : COMBINES TPH ALCAATEL 8039	011	60213	NKO FRANCE	495,00
ML21002901P	bouton indexage	011	60213	PEITIT-PICOT	135,31
PE21009030P	CDE POUR VSA V0201	011	60213	PEITIT-PICOT	38,23
PE21063501P	ATL HYERES	011	60213	PEITIT-PICOT	81,60
PE21082301P	ATL GRJMAUD	011	60213	PEITIT-PICOT	137,65
PE21084001P	ATL ST MAXIMIN	011	60213	PEITIT-PICOT	33,15
PE21209901P	ATL TOULON	011	60213	PEITIT-PICOT	122,71
PE21216201P	CDE P.DET ATL TLN MECA	011	60213	PEITIT-PICOT	46,25
PE21191101P	MARQUAGE ATL TLN Carro. VLHR0008	011	60213	PFC	1 019,94
PE21194501P	PDET ALT SDIS Carro.	011	60213	PFC	446,88
PE21194601P	PDET ATL TLN Carro.	011	60213	PFC	729,72
PE21222501P	PDET ATL Carro. SDIS	011	60213	PFC	1 111,82
PE21212501P	CDE P.DET ATL TOULON MECA	011	60213	SIGNALTEC	288,00
PE21203601P	ATL HYERES	011	60213	SIRAC	18,00
PE21203602P	ATL HYERES	011	60213	SIRAC	110,00
PE21222901P	PLATINE DE 2 GYRO SYNCHRO 24V	011	60213	SIRAC	374,86
PE21011101P	ATL ST MAXIMIN	011	60213	SOC INDUST POUR DEVELOPP SECURIT	2 168,40
PE21168801P	CDE POUR CCF80007 ATL HRS	011	60213	SOC INDUST POUR DEVELOPP SECURIT	548,28
PE21194101P	ATL ST MAXIMIN	011	60213	SOC INDUST POUR DEVELOPP SECURIT	694,08
PE21221701P	ATL TOULON	011	60213	SOC INDUST POUR DEVELOPP SECURIT	60,00
PE21221702P	ATL TOULON	011	60213	SOC INDUST POUR DEVELOPP SECURIT	97,68
PE21016701P	CDE POUR VSA V0164 ET VTT00223	011	60213	SOCIETE ALIZES LETTRES	408,00
TC21010901P	Logos bicolores autocollants SALAMANDRES rouge/bleu nc (42x32 cms)	011	60213	SOCIETE ALIZES LETTRES	244,80
PE21090601P	ATL SDI REGUL	011	60213	SOCIETE NOUVELLE OUTILLAGE MODER	43,18
ML21002701P	carte électronique	011	60213	STEM FRANCE	747,28
ML21004501P	Vérin	011	60213	STEM FRANCE	2 075,10
PE21218101P	CDE POUR ATL CARROSSERIE SDIS	011	60213	TIFLEX SOCIETE	614,40
PE21218102P	CDE POUR ATL CARROSSERIE SDIS	011	60213	TIFLEX SOCIETE	121,44
PE21023601P	CDE PIECES DETACHEES AJ	011	60213	TOULON TRUCKS SERVICES	2,31
PE21046601P	ATL ST MAXIMIN	011	60213	TOULON TRUCKS SERVICES	408,50
PE21047201P	ATL HYERES	011	60213	TOULON TRUCKS SERVICES	6,82
PE21097801P	PDET ATL TLN Mfca.	011	60213	TOULON TRUCKS SERVICES	1 020,14
PE21109402P	CME ATL ELEC SDIS	011	60213	TOULON TRUCKS SERVICES	230,40
PE21113201P	PDET ATL SMB	011	60213	TOULON TRUCKS SERVICES	48,09
PE21175901P	CDE POUR FPTL0026 ATL HRS	011	60213	TOULON TRUCKS SERVICES	981,58
PE21208601P	LIVRAISON ATL FREJUS	011	60213	TOULON TRUCKS SERVICES	313,20
PE21208801P	CDE ATL HYERES	011	60213	TOULON TRUCKS SERVICES	116,77
PE21212001P	CDE POUR FPTL0034 ATL SDIS	011	60213	TOULON TRUCKS SERVICES	2 467,87
PE21212601P	LIVRAISON ATL ST CYR	011	60213	TOULON TRUCKS SERVICES	91,80
PE21213801P	ATL FREJUS	011	60213	TOULON TRUCKS SERVICES	43,20
PE21215901P	ATL TOULON	011	60213	TOULON TRUCKS SERVICES	132,29
PE21216701P	ATL TOULON	011	60213	TOULON TRUCKS SERVICES	764,92
PE21221601P	ATL HYERES	011	60213	TOULON TRUCKS SERVICES	154,52



PE21221901P	ATL SDI	011	60213	TOULON TRUCKS SERVICES	261,89
PE21222001P	ATL HYERES	011	60213	TOULON TRUCKS SERVICES	358,80
PE21222401P	ATL SDI	011	60213	TOULON TRUCKS SERVICES	40,47
PE21224101P	PDET ATL HRS / GMD	011	60213	TOULON TRUCKS SERVICES	154,52
PE21224301P	LIVRESON ATL GRIMAUD	011	60213	TOULON TRUCKS SERVICES	137,70
PE21224601P	ATL GRIMAUD	011	60213	TOULON TRUCKS SERVICES	349,96
PE21224602P	ATL GRIMAUD	011	60213	TOULON TRUCKS SERVICES	146,96
PE21225501P	PDET ATL TLN Méca.	011	60213	TOULON TRUCKS SERVICES	1 098,43
PE21225601P	PDET ATL TLN Méca.	011	60213	TOULON TRUCKS SERVICES	1 098,43
TR21014501P	2021-TR60213-5 / PIECES ERP ICOM	011	60213	TPL SYSTEMES	263,99
TR21009401P	2021-TR60213-3 : 2021-07253 PIECES TPH700 DEV IS N°	011	60213	UGAP	4 131,12
TR21009402P	2021-TR60213-3 : 2021-07253 PIECES TPH700 DEV IS N°	011	60213	UGAP	4 249,20
TR21013501P	2021-TR60213-1 : 2021-07710 BATTERIES ICOM	011	60213	UPERGY	721,68
PE21009504P	ATL SDI+REAPPRO	011	60213	WURTH FRANCE	0,85
PE21073202P	ATL SDI REGUL	011	60213	WURTH FRANCE	33,53
PE21121701P	ATL GRIMAUD	011	60213	WURTH FRANCE	25,93
PE21132401P	ATL SDI REGUL	011	60213	WURTH FRANCE	2,73
PE21137902P	CdE ATL SDIS Carro.	011	60213	WURTH FRANCE	24,15
PE21171502P	ATL ST MAXIMIN	011	60213	WURTH FRANCE	69,36
PE21171506P	ATL ST MAXIMIN	011	60213	WURTH FRANCE	1,12
PE21177204P	CdE FOURNITURE ATL SDIS	011	60213	WURTH FRANCE	6,63
PE21181001P	MAG INCENDIE	011	60213	WURTH FRANCE	2,87
PE21210301P	ATL SDI	011	60213	WURTH FRANCE	510,39
PE21210302P	ATL SDI	011	60213	WURTH FRANCE	48,64
PE21210303P	ATL SDI	011	60213	WURTH FRANCE	198,28
PE21210304P	ATL SDI	011	60213	WURTH FRANCE	541,84
PE21210401P	ATL SDI	011	60213	WURTH FRANCE	61,69
PE21211101P	ATL SDI	011	60213	WURTH FRANCE	249,77
PE21211201P	ATL SDI	011	60213	WURTH FRANCE	714,66
PE21214101P	ATL ST CYR	011	60213	WURTH FRANCE	104,34
PE21214201P	ATL ST CYR	011	60213	WURTH FRANCE	95,08
PE21214202P	ATL ST CYR	011	60213	WURTH FRANCE	41,16
PE21214301P	ATL GRIMAUD	011	60213	WURTH FRANCE	61,74
PE21214501P	ATL ST MAXIMIN	011	60213	WURTH FRANCE	118,50
PE21215201P	ATL SDI	011	60213	WURTH FRANCE	431,52
PE21215202P	ATL SDI	011	60213	WURTH FRANCE	350,25
PE21215301P	ATL ST MAXIMIN	011	60213	WURTH FRANCE	24,36
PE21215302P	ATL ST MAXIMIN	011	60213	WURTH FRANCE	395,93
PE21216501P	ATL TOULON	011	60213	WURTH FRANCE	58,95
PE21216502P	ATL TOULON	011	60213	WURTH FRANCE	435,55
PE21216503P	ATL TOULON	011	60213	WURTH FRANCE	141,50
PE21216504P	ATL TOULON	011	60213	WURTH FRANCE	475,41
PE21217601P	ATL SDI +REAPPRO	011	60213	WURTH FRANCE	166,62
PE21094701P	ATL HYERES	011	60213	YORK	149,40
PE21218301P	ATL GRIMAUD	011	60213	YORK	1 050,84
PE21220601P	ATL FREJUS	011	60213	YORK	282,24
PE21222801P	ATL HYERES	011	60213	YORK	2 026,08
PE21223001P	ATL SDI LE MUY	011	60213	YORK	2 739,24
EP21010201P	Pastille stérilisante BAUER pour AEROGUARD N25882 (lot de 40) suivant BPU	011	60218	BCH COMPRESSEURS	379,69
EP21009001P	Fourniture et livraison d'une SALD 4 points sans flexible pour système d'air respirable FENZY FdFsui	011	60218	BE-ATEX	32 138,40

207 709





IN21020301P	CHEVILLE RONDE DE 250MM	011	60218	BFSA	259,01
IN21020801P	PIOCHE 2 KG	011	60218	BFSA	72,36
IN21021201P	BOITE A OUTILS PLAST. BP.C16PBCONDITIONNÉ PAR 6	011	60218	BFSA	152,88
IN21020701P	SONDE ACCESS 2.60 ARVA	011	60218	DRACISPORT	325,00
EP21008001P	OCULAIRE POLYCARBONATE ASSUIVANT BPU	011	60218	DRAGER FRANCE	3 778,14
EP21009501P	Ecroû M4 suivant BPU ligne 78	011	60218	DRAGER FRANCE	25,92
HA21014501P	Tubes réactifs selon le devis DE30982 du 16/12/21	011	60218	E.P.I. SUD EQUIPEMENTS	1 560,42
HA21014601P	Tubes de détection KDTC selon devis DE30983 du 16/12/21	011	60218	E.P.I. SUD EQUIPEMENTS	2 208,52
IN21020201P	HERISSON PRO ACTIER Ø 300	011	60218	GALLIN SA	1 232,52
HA21009301P	BLASON "VAR" AUTO AGRIPPANTSUIVANT BPU	011	60218	MARCK & BALSAN	1 852,80
EP21008101P	Céinture (hanche) boucle noire, Appareil à air comprimé M1, (5 pièces) PRsuivant BPU	011	60218	MSA FRANCE	257,52
IN21015101P	PROJEC LED RECHARG 10W	011	60218	REXEL FRANCE	369,41
IN21020001P	Sac vide étai stabfast	011	60218	SCORPE	1 107,36
HA21014001P	DESCENDEUR MULTIFONCTIONS TAZ LOV3	011	60218	SECURHIT GROUP	2 997,00
HA21014201P	FUSIBLE POUR HARNAIS CANYON GUIDE PETZL	011	60218	SECURHIT GROUP	35,70
IN21021401P	Sapeur Pompier Franç. inter.50x100ml 35µ sur chev ron jaunetrouge	011	60218	SIPP	1 380,00
EP21009301P	PRIX CONFORME AU DEVIS 2021257étiquettes synthétiq ues polyvalentes diam.22 mmfond blanc marquage noi	011	60218	SOCIETE ALIZES LETTRES	374,40
IN21009501P	Caisse-palette 1/2 porte - 4 pieds - L. 1200 x l.80 0 x h.850 - gris anthraciteNon apte au contact ali	011	60218	SOCIETE REMOISE D EQUIPEMENT	1 720,80
IN21022801P	SHAPER GUIDE - HARDCOAT	011	60218	SOFRAD FRANCE	73,80
HA21012201P	GANTS 2MMSUIVANT BPU	011	60218	SUBMARINE	432,91
HA21015501P	MASQUE DE PLONGÉE MONO VERRES	011	60218	SUBMARINE	1 621,85
HA21015601P	BOUQUE GRENADE SUIVANT BPU	011	60218	SUBMARINE	535,44
HA21015901P	LAMPE TORCHE A USAGE COLLECTIF	011	60218	SUBMARINE	1 270,08
EP21008801P	Cellule de remplacement O2 électrochimique pour dé tecteur multigaz GasAlertMicroClip X3Réf. construc	011	60218	UGAP	3 692,45
HA21007401P	SAC D'INTERVENTION POUR TRANSPORT EPI	011	60218	UGAP	4 349,46
HA21013601P	couvre boites anti dérapant haute résistance tyche m C lot de 50 marque Dupont	011	60218	UGAP	500,59
HA21013701P	gants de protection chimique campapren. 722. norme EN 421 lot de 10 paires taille 10	011	60218	UGAP	314,52
HA21016701P	Lampe XPS LED pour casque type BMSA	011	60218	UGAP	7 248,53
IN21011801P	Projecteur étanche LED 5w IP67 Uship 1852Marque : UshipNon disponible pour l'achat en ligneGarantie	011	60218	UGAP	61,49
					72 328,97
IN21019101P	INSECTICIDE CHOC FRELONS/GUEPES - Ct.4x5 L4 eatton s de 4 X 5 L	011	6027	SOCIETE COMMERCIALE DE DIFFUSION	453,12
IN21010501P	BANANE P20 COSTA RICA CAT I100 UNITES	011	60623	SARL MIDI PRIM	61,20
IN21010502P	ABRICOT CAL 2A ESPAGNE CAT I50 UNITES	011	60623	SARL MIDI PRIM	55,44
IN21023401P	EAU DE SOURCE (BOUTEILLE PLASTIQUE 1.5LITRES)LIVRA ISON : CASERNE HYERES	011	60623	SOC NOUV DE DISTRIBUTION ALIMENT	109,00
MG21025301P	COMMANDE STOCK	011	60631	SANOGLIA	3 554,78
MG21025601P	COMMANDE STOCK	011	60631	SANOGLIA	1 221,41
IM21144001P	GROOM POUR PORTE DE LA REMISE - SFP	011	60632	AU FORUM DU BATIMENT	72,00
IM21154801P	CLES PLATES - TLN	011	60632	BADOUARD VINCENT	100,00
IM21147401P	MAT.DIVERS PR REPEC.SALLE DE SPORT - HRS	011	60632	CASTORAMA LA GARDE	1 576,10
IM21147402P	MAT.DIVERS PR REPEC.SALLE DE SPORT - HRS	011	60632	CASTORAMA LA GARDE	195,00
IM21155901P	DALLES DE PLAFOND ACOUSTIQUES - DIS2	011	60632	COMASUD	2 127,80
IM21158401P	ART.SANITAIRES PR LOCAL EPI - SMB	011	60632	COMASUD	227,21
IM21154701P	PEINTURE PR FACADE INTERIEURE REMISE - BGS	011	60632	COULEURS DE TOLLENS AGORA	370,43
HA21003501P	pochette étanche grand téléphone	011	60632	DECATHLON	53,76
IM21142101P	QUINCAILLERIE - TLN	011	60632	DISTRIMATERIAUX BOIS PANNEAUX D	332,60
IM21142201P	ART.DE QUINCAILLERIE - TLN	011	60632	DISTRIMATERIAUX BOIS PANNEAUX D	6,92
IM21144401P	CLES POUR ASTREINES INCAPIS - DIS2	011	60632	DUHAMEL STEPHANE - PROCLÉS	40,00
IM21149801P	CLES PLATES - DIS2	011	60632	DUHAMEL STEPHANE - PROCLÉS	90,00
IM21157401P	CLES - DIS2	011	60632	DUHAMEL STEPHANE - PROCLÉS	10,00



IM21159401P	SIPHONS - SMS	011	60632	EOLI - BRICOMARCHE	20,76
IM21142901P	PAUMELLE A SOUDER LOCAL PLONGEURS- TLN	011	60632	ETS DESCOURS CABAUD PACA	84,36
IM21148701P	MIROIR POUR LA SALLE DE SPORT - HRS	011	60632	ETS GIANNETTI	823,04
MG21025701P	NZFFS - Accessoires pince à écheniller standard	011	60632	HEXIS	86,68
IM21158501P	ART.DE SERRURERIE POUR LOCAL PHARMACIE - LMY	011	60632	IDECOR	77,90
IM21143001P	ART.DIVERS POUR ENTRETEN CIS - TLN	011	60632	LA PLATE FORME DU BATIMENT	263,10
IM21159601P	MAT.PR REPARER FENETRE COURSIVES - TLN	011	60632	LA PLATE FORME DU BATIMENT	163,20
IM21165101P	PLAQUES BITUMES PR ABRI COMPTEUR EAUX - TLN	011	60632	LERoy MERLIN FRANCE	16,80
IM21165301P	PATERES POUR LES CHAMBRES - TLN	011	60632	LERoy MERLIN FRANCE	90,00
IM21141201P	SACS BETON PR SCELLER PANNEAUX - DIS2	011	60632	MATERIAUX SIMC	37,50
IM21147801P	MAT.PR REAMENAGER CSAT - DGN - TR	011	60632	MATERIAUX SIMC	229,42
IM21163901P	ISOLANTS POUR BAS DE PORTE - DIS2	011	60632	MATERIAUX SIMC	89,00
IM21164201P	PORTE DOUCHE EN RCPT - GTC	011	60632	MATERIAUX SIMC	139,90
IM21164601P	COMPLEMENT AU BC 2021-05992 FRAIS FACTURATION - DI	011	60632	MATERIAUX SIMC	9,10
IM21141005P	ARTICLES DIVERS PR ENTRETEN CIS - HRS	011	60632	MSB OBI	52,70
IF21017501P	ARTICLES DIVERS PR ENTRETEN CIS - HRS	011	60632	MSB OBI	12,70
IM21149601P	2021-160632-1 : Barrette mémoire service comm unica	011	60632	NETRAM	696,54
IM21149601P	OUTILLAGES DIVERS - FYE	011	60632	PAYS DE FAYENCE BRICOLAGE	651,25
IM21153801P	PACK WC A POSER - FYE	011	60632	PAYS DE FAYENCE BRICOLAGE	74,90
IM21163201P	BETONS POUR LA SALLE DE BAIN - MTX	011	60632	PAYS DE FAYENCE BRICOLAGE	9,50
IM21163101P	CLES PLATES - HRS	011	60632	POUTHIER CAROLINE	120,00
IM21158101P	ARTICLES DE SERRURERIE - DIS2	011	60632	QUINCAILLERIE FERAUD	11 238,00
IM21142701P	FOURNITURES PETIT EQUIPEMENT	011	60632	REXEL FRANCE	882,84
IM21143901P	MATERIEL ELECTRIQUE GRE	011	60632	REXEL FRANCE	350,50
IM21144301P	MATERIEL ELECTRIQUE HRS	011	60632	REXEL FRANCE	608,72
IM21144501P	MATERIEL ELECTRIQUE GFT	011	60632	REXEL FRANCE	797,28
IM21145701P	MATERIEL ELECTRIQUE (Patrice clich-mantout	011	60632	REXEL FRANCE	1 673,74
IM21147301P	MATERIEL ELECTRIQUE HRS	011	60632	REXEL FRANCE	359,33
IM21148101P	MATERIEL ELECTRIQUE SZE	011	60632	REXEL FRANCE	60,64
IM21148901P	MATERIEL ELECTRIQUE DIS	011	60632	REXEL FRANCE	184,21
IM21149001P	MATERIEL ELECTRIQUE GRE	011	60632	REXEL FRANCE	65,87
IM21150001P	MATERIEL ELECTRIQUE DGN	011	60632	REXEL FRANCE	39,00
IM21150201P	FOURNITURES PETIT EQUIPEMENT	011	60632	REXEL FRANCE	22,26
IM21150301P	FOURNITURES PETIT EQUIPEMENT	011	60632	REXEL FRANCE	37,29
IM21150401P	FOURNITURES PETIT EQUIPEMENT	011	60632	REXEL FRANCE	136,12
IM21150501P	MATERIEL ELECTRIQUE DIS2	011	60632	REXEL FRANCE	81,24
IM21150601P	MATERIEL ELECTRIQUE DIS2 (GESIC)	011	60632	REXEL FRANCE	405,41
IM21156001P	MATERIEL ELECTRIQUE PVR	011	60632	REXEL FRANCE	1 893,97
IM21156101P	MATERIEL ELECTRIQUE CSM	011	60632	REXEL FRANCE	898,59
IM21156201P	MATERIEL ELECTRIQUE OLS	011	60632	REXEL FRANCE	29,42
IM21156301P	MATERIEL ELECTRIQUE TLN	011	60632	REXEL FRANCE	265,53
IM21156401P	MATERIEL ELECTRIQUE PRS	011	60632	REXEL FRANCE	526,03
IM21157301P	MATERIEL ELECTRIQUE DIS2	011	60632	REXEL FRANCE	2 696,98
IM21161001P	MATERIEL ELECTRIQUE LMY	011	60632	REXEL FRANCE	399,05
IM21163501P	MATERIEL ELECTRIQUE STZ	011	60632	REXEL FRANCE	436,00
IM21163601P	MATERIEL ELECTRIQUE LMY	011	60632	REXEL FRANCE	352,80
IM21164401P	MATERIEL ELECTRIQUE DIS 2	011	60632	REXEL FRANCE	5 287,94
IM21166101P	MATERIEL ELECTRIQUE DIS 2	011	60632	REXEL FRANCE	153,30
IM21154201P	REPRODUCTION DE 2 CLES PLATES - SMR	011	60632	SDI ALESSIS	12,00
HA21011301P	SAC A ROULETTES ÉTANCHE ROLLER 110 LITRES ORANGE	011	60632	SECURHIT GROUP	1 241,81
HA21011302P	MOUSQUETON SYMÉTRIQUE ALLIAGE A VIS	011	60632	SECURHIT GROUP	1 694,24





HA2101280IP	CLE DYNAMOMETRIQUE DE 1 A 10 NM	011	60632	SECURHIT GROUP	255,00	46 518,44
HA2101390IP	BLOQUEUR ASCENSION DROITIER	011	60632	SECURHIT GROUP	458,51	
HA2101440IP	GANTS SPELEO GRIP 40	011	60632	SECURHIT GROUP	629,37	
HA2101500IP	Différence prix sur lampe frontale pixia351.88 au 1 ieu de 59€ht (voir devis DE00350401)	011	60632	SECURHIT GROUP	29,05	
IM21116700IP	MAT.DIVERS POUR STOCK - DIS2(PAT)	011	60632	SIDER	1 653,32	
IM21114770IP	MATERIELS DE PEINTURE - DIS2(Stock PAT)	011	60632	SOCIETE DE PEINTURE ET DE PAPIER	685,20	
HA2101650IP	ECLAIRAGE DE CASQUE N°2SUIVANT BPU	011	60632	SUBMARINE	954,72	
HA2101080IP	Sac à dos 15 L noir	011	60632	UGAP	25,49	
IM21114190IP	MINI-DEVIDOIR MOBILE - TLN	011	60632	VAR BRICOLAGE	17,50	
IM21116690IP	CLES PLATES - GRE	011	60632	VEZZARO OLIVIER	30,00	
HA2100190IP	BLASON NOM DE COMMUNE "ST CYR" SUIVANT BPU	011	606361	MARCK & BALSAN	1 206,00	
HA2101530IP	INSIGNE CALOTI DE COLONELI DE LIEUTENANT COLONEL2 DE COMMANDANT2 DE CAPITAINE	011	606361	MARCK & BALSAN	31,32	
HA2001680IP	GANTS 3MM 2 TAILLE M4 TAILLE L	011	606361	SUBMARINE	144,00	
HA2100060IP	CHAUSSANT D'ATTENTEPointures en document jointsuiv ant AE	011	606362	DRACISPORT	11 519,60	
HA2101140IP	POLO MANCHE COURTE COULEUR NOIRSUIVANT BPU,TAILLE F OURNIE EN PIÈCE JOINTIE	011	606362	SERICONCEPT	13 312,92	
HA2101540IP	VESTE UHLSPORT ESSENTIAL 1005177	011	606362	SPORT MED	2 025,04	
HA2101320IP	Combinaison en tissu 3D-Diter-GT - anto frelon/guê pes -écran panoramique	011	606362	UGAP	2 747,57	
HA2101660IP	Lunettes sécurité cobra PC incolore - Titulaire: F ischer Scientific	011	606362	Marque: Boité Protection	246,72	
MG2102230IP	ZENINK JAUNE IS420 15000EMP - PERIODE DU 18/12/202 1 AU 17/12/2022	011	6064	QUADIENT	182,40	31 233,17
MG2102240IP	CARTOUCHE IS280	011	6064	QUADIENT	193,08	
MG2102670IP	Pqt 8 BTES CLASSEMENT + COMPRESSEUR BLEU	011	6064	STE NILLE LIB. CHARLEMAGNE	1 813,32	
ML2100500IP	COLLIERS A USAGE UNIQUE MULTI TAILLE ADULTES	011	6068	AMBU SARL	5 542,97	2 188,80
ML2100400IP	KIT REPARATION	011	6068	CORBEN SARL	408,00	
MG2102600IP	BHS1230N - Suptac 1230 mm x 30 ML Noir Charbon Bri llant HX - la bobine	011	6068	HEXIS	630,11	
MG2102120IP	PVC blanc 550g - Format 400 x 600 mm - Impression quadrichromie recto 4 oeillets aux coins + ourlet	011	6068	IMPRIMERIE NOUVELLE CDB	396,00	
IN2102130IP	LOT DE 1500 ETIQ. SYNTHETIQUES POLYVALENTES dian 2 2mm POLYPROPYLENE BLANC adhésifPERMANENT, pellicu	011	6068	SOCIETE ALIZES LETTRES	321,60	
ML2100420IP	Couverture bactériostatique - soudée - 120x 190 cm - 95 °C - bleu nuit/rougeMarque : Ferno	011	6068	Titulai	1 239,98	
ML2100480IP	Insufflateur Ambu® Spur II adulte - valvepatient - masque prégonflé taille grand etmédium - 4 unités	011	6068	UGAP	5 003,71	
BI2100960IP	batterie lsu bon de régulation	011	6068	UPERGY	3,42	
IM21-01572P	BC COMPLEMENTAIRE LOYER DECEMBRE 2021	011	6132	LOU VALAT RAYOULIE	925,27	13 545,79
PE2119500IP	FONTAINES DE NETTOYAGE MOBILES ET FIXES	011	6135	SAFETY - KLEEN FRANCE	11 520,00	925,27
IF2102000IP	2021-46135-1 : Planet EPI	011	6135	UGAP	5 000,00	
IM21-01680P	TAILLE DES HAIES	011	61521	ADAPEI VAR MEDITERRANEE	2 700,00	16 520,00
IM2115090IP	MONTAGE BARRIERE ECLUSE - DIS2	011	615221	ASSEMBLAGE RAYONNAGE MANUTENTION	643,20	2 700,00
IM2114360IP	POSE DE 3 CLIMATISEURS - LGS	011	615221	CMT SERVICES	4 228,78	
IM2114380IP	POSE CLIMATISATION - LMS	011	615221	CMT SERVICES	4 111,63	
IM2114410IP	POSE 2 CLIMATISATIONS - FYE	011	615221	CMT SERVICES	3 193,48	
IM2114420IP	POSE CLIMATISATION - LLC	011	615221	CMT SERVICES	1 730,62	
IM2114350IP	REMPACEMENT HUBLOT MACHINE A LAVER - SRL	011	615221	FD FLAVIEN DEFANNAGE	180,00	
IM2116680IP	POMPAGE=NETTOYAGE SEPARATEUR HYDRO - SMS	011	615221	SUD EST ASSAINISSEMENT DU VAR	1 102,80	
IM2114130IP	REMPACEMENT MOTORISATION - SRL	011	615221	TK ELEVATOR FRANCE	1 904,70	
IM2114150IP	RCPT CARTE INTERFACE BOUTON - BLM	011	615221	TK ELEVATOR FRANCE	163,05	
IM2114340IP	RPCT SERRURE CASSEE+REPARATION PORTILLON - GS S	011	615221	TK ELEVATOR FRANCE	544,68	
IM2115680IP	RCPT CREMAILLERE+RECEPTEUR TELECOMMANDES -- F YE	011	615221	TK ELEVATOR FRANCE	519,44	18 320,38





IM21-01681P	TRAVAUX ELECTRIQUES		011	615232	INEO PROVENCE ET COTE D AZUR	7 900,00	7 900,00
AF21090801P	2021/08366 YSR00020 242BPK83		011	61551	TOULON TRUCKS SERVICES	175,57	175,57
IN21023101P	Recharge extincteur eau pulvérisée 6 litres		011	61558	ACQUA PROTECTION	168,15	
IN21023201P	Recharge extincteur poudre ABC de 6 kg		011	61558	ACQUA PROTECTION	186,84	
EP21010501P	Frais de déplacements suivant BPU		011	61558	BAUER COMPRESSEURS SAS	464,21	
EP21010601P	Robinet de remplissage EN 300b - DIN 300b suivant catalogue prix public		011	61558	BCH COMPRESSEURS	815,99	
IM21-01682P	REPARATION ELECTROMENAGER		011	61558	DARTY GRAND EST	11 500,00	
HA21016301P	AJUSTEMENT JUPE		011	61558	ETABLISSEMENTS FABIEN JUNG	98,00	
IN21014301P	jeu d'entretien membranes		011	61558	GALLIN SA	1 093,14	
IN21020601P	MAINTENANCE ET ENTRETIEN DETENDEURS PLONGEESUIVANT BPU		011	61558	MOTOCULTURE LORQUAISE	254,25	
HA21016101P	2021-TR61558-3 : 2021-07962 DEPANNAGE RIP N°0 94800		011	61558	SUBMARINE	2 034,00	
TR21014101P			011	61558	UGAP	3 585,98	
							20 200,56
IN21022901P	Vérification extincteur eau pulvérisée 6 litres		011	6156	ACQUA PROTECTION	361,87	
IN21023001P	Vérification extincteur eau pulvérisée 6 litres		011	6156	ACQUA PROTECTION	401,86	
IF21019301P	2021-16156-16 : Evolutions DRUPAL 9		011	6156	ATOL CONSEILS ET DEVELOPPEMENTS	40 000,00	
EP21008901P	Maintenance préventivedécennale d'un détenteur sur lesite du titulaire suivant BPU p2		011	6156	BE-ATEX	21 823,44	
EP21007701P	Vérification annuelle d'un banc de contrôle et de vérificationsuivant BPU ligne 764		011	6156	DRAGER FRANCE	1 970,40	
HA21014701P	Abonnement annuel pour la fourniture de film dosi métrique pour le personnel du SDIS 83 / facture N°		011	6156	IRSN	2 415,84	
HA21010901P	Vérification de contrôleur BETA ( 1 CB11C et 2 MC B1)		011	6156	MPE - MAINTENANCE	1 284,60	
HA21016001P	MAINTENANCE PREVENTIVE DETENDEUR 2021SUIVANT BPU		011	6156	SUBMARINE	2 169,60	
TR21013601P	2021-TR6156-7 : 2021-07739 MIGRATION TELEPORT TELE		011	6156	UGAP	3 548,40	
TR21013701P	2021-TR6156-7 : 2021-07741 FORFAIT ANNUEL TELEORT		011	6156	UGAP	953,70	
							74 929,71
CO21018401P	REABONNEMENT FACE AU RISQUE ANNÉE 2022 GPT PRÉVISI ON CLIENT ent063778		011	61821	CNPP ENTREPRISE	299,00	
CO21013401P	Réabonnement à la Gazette des communes pour 12 moi s à compter du mois d'avril 2022		011	61821	GROUPE MONITEUR	375,00	
CO21013501P	Réabonnement 12 mois - période 2022.Bon complément aire au bon de commande n° CO210134		011	61821	GROUPE MONITEUR	975,00	
CO21014901P	PACK MARCHES ONLINE DU 01/01/2022 AU 31/12/2022 FOR FAIT DE 10 UNITÉS		011	61821	GROUPE MONITEUR	925,20	
							2 574,20
CO21007802P	Règlement de sécurité incendie commenté des bâtiments d'habitationref : 114435Numéro de facture : DD		011	61828	GROUPE MONITEUR	260,00	
FO21095201P	#22EN0001# INSCRIPTION LAURENT-YVES FLEURY F-S ITE-SPP 2022-1 FLH_H (LOG avec hébergement + op		011	6184	ENSOSP - ECOLE NATIONALE	5 877,00	
FO21098201P	#22EN0000# INSCRIPTION PATRICK MONPATE		011	6184	ENSOSP - ECOLE NATIONALE	4 101,00	
FO21098701P	#22EN0003# INSCRIPTION STEPHANE ROUSTAN Chef d e groupe Lt 2C 2022-1 FLH_H (LOG avec héberge		011	6184	ENSOSP - ECOLE NATIONALE	5 255,00	
FO21098901P	#22EN0004# INSCRIPTION STEPHANE BRUYERE Officier de garde - LT2C 2022-1 FLH_H (LOG avec hébergement		011	6184	ENSOSP - ECOLE NATIONALE	1 996,70	
FO21100701P	#22EN0005# INSCRIPTION RICHARD CASTAGNETChef de gr oupe SPV2022-1 FLH_H (+option hébergement la veill		011	6184	ENSOSP - ECOLE NATIONALE	5 255,00	
FO21100801P	#22EN0006# INSCRIPTION CHAMON NICOLAS Officier d e garde - LT2C 2022-3 FLH_H (LOG avec hébergement		011	6184	ENSOSP - ECOLE NATIONALE	1 996,70	
FO21100901P	#22EN0006# INSCRIPTION HATCHADOURIAN HERVE Offici er de garde - LT2C 2022-3 FLH_H (LOG avec hébergem		011	6184	ENSOSP - ECOLE NATIONALE	1 996,70	
FO21101101P	#22EN0007# INSCRIPTION CNE MARC OZERA YRresponsable départemental de prévention 2022-1FLH_H, Logistique		011	6184	ENSOSP - ECOLE NATIONALE	2 253,00	
FO21101201P	#22EN0008# INSCRIPTION MCL XAVIER ATTRAIT Directeur d es secours médicaux 2022-1 FLH_H, Logistique a		011	6184	ENSOSP - ECOLE NATIONALE	3 722,00	
FO21101301P	#22EN0009# INSCRIPTION CNE MARC OZERA YR V2 - modul e complémentaire immeuble de grande hauteur 2022-1		011	6184	ENSOSP - ECOLE NATIONALE	1 097,00	
FO21101401P	#22EN0010# INSCRIPTION CNE FREDERIC PERRETMPA.Pré ventio nists2022-4FLH_H, Logistique avec hébergement		011	6184	ENSOSP - ECOLE NATIONALE	812,00	
FO21101901P	#22EN0011# INSCRIPTION CDT MICHAEL CHAMPENOIS FAE Chef de Groupement 2022 - 1 FLH_H, Logistique ave		011	6184	ENSOSP - ECOLE NATIONALE	8 466,00	
FO21070901P	PDF de niveau 4/5 sur 4 jours du 30/05/2022 au 02/06/2022 DEVIS : RM/CC/21/004		011	6184	ENTENTE POUR LA FORET	4 300,00	
FO21088601P	PERMIS BE DANI Yohan Formation du 28/02 au 01/03/2 022 sans code à repasser		011	6184	RICHARD FORMATION	600,00	
							47 728
AF21090701P	CT VL 01/2022		011	6188	2FR	140,00	
AF21090401P	2021/08350 CT VL 01/2022		011	6188	AUTO BILAN FRANCE	264,00	
AF21090501P	2021/08359 CT VL 01/2022		011	6188	AUTO BILAN FRANCE	360,00	
IM21151201P	DIAGNOSTIC ELECTRIQUE - TLN		011	6188	BUREAU VERITAS EXPLOITATION	600,00	
IM21151301P	DIAGNOSTIC ELECTRIQUE - TLO		011	6188	BUREAU VERITAS EXPLOITATION	480,00	





IM21151401P	DIAGNOSTIC ELECTRIQUE - GTO	011	6188	BUREAU VERITAS EXPLOITATION	114,00
IM21151501P	DIAGNOSTIC ELECTRIQUE - GFT	011	6188	BUREAU VERITAS EXPLOITATION	54,00
IM21151601P	DIAGNOSTIC ELECTRIQUE - CMR	011	6188	BUREAU VERITAS EXPLOITATION	192,00
IM21151701P	DIAGNOSTIC ELECTRIQUE - GSN	011	6188	BUREAU VERITAS EXPLOITATION	54,00
IM21151801P	DIAGNOSTIC ELECTRIQUE - FRJ	011	6188	BUREAU VERITAS EXPLOITATION	540,00
IM21151901P	DIAGNOSTIC ELECTRIQUE - GTE	011	6188	BUREAU VERITAS EXPLOITATION	84,00
IM21152001P	DIAGNOSTIC ELECTRIQUE - LMY	011	6188	BUREAU VERITAS EXPLOITATION	108,00
IM21152101P	DIAGNOSTIC ELECTRIQUE - SRL	011	6188	BUREAU VERITAS EXPLOITATION	234,00
IM21152201P	DIAGNOSTIC ELECTRIQUE - SPT	011	6188	BUREAU VERITAS EXPLOITATION	156,00
IM21152301P	DIAGNOSTIC ELECTRIQUE - CES	011	6188	BUREAU VERITAS EXPLOITATION	120,00
IM21152401P	DIAGNOSTIC ELECTRIQUE - HRS	011	6188	BUREAU VERITAS EXPLOITATION	780,00
IM21152501P	DIAGNOSTIC ELECTRIQUE - GRE	011	6188	BUREAU VERITAS EXPLOITATION	192,00
IM21152601P	DIAGNOSTIC ELECTRIQUE - AEL	011	6188	BUREAU VERITAS EXPLOITATION	66,00
IM21152701P	DIAGNOSTIC ELECTRIQUE - BFT	011	6188	BUREAU VERITAS EXPLOITATION	84,00
IM21152801P	DIAGNOSTIC ELECTRIQUE - REAL5	011	6188	BUREAU VERITAS EXPLOITATION	54,00
IM21152901P	DIAGNOSTIC ELECTRIQUE - REAL3	011	6188	BUREAU VERITAS EXPLOITATION	54,00
IM21153001P	DIAGNOSTIC ELECTRIQUE - REAL4	011	6188	BUREAU VERITAS EXPLOITATION	54,00
IM21153101P	DIAGNOSTIC ELECTRIQUE - REAL6	011	6188	BUREAU VERITAS EXPLOITATION	54,00
IM21153201P	DIAGNOSTIC ELECTRIQUE - DIS	011	6188	BUREAU VERITAS EXPLOITATION	900,00
AF21090301P	2021/08349 CT VL 01/2022	011	6188	CCT LE PELISSIER	306,00
AF21003201P	cette franchise concerne la prise en charge des ré parations effectuées sur le FPT00047 immatriculé B	011	6188	ETABLISSEMENTS MOUTTET	2 000,00
AF21003501P	cette franchise concerne la prise en charge effectués sur le FPTSR201 immatriculé EF-784-XN, réfère	011	6188	ETABLISSEMENTS MOUTTET	2 000,00
AF21004701P	Cette franchise concerne la prise en charge des ré parations effectués sur le moteur de bateau MBAT00	011	6188	EURO VOILES	165,00
IF21020401P	Maintenance de la flotte photocopieurs Konica fin d'année - marché RESAH lot 8	011	6188	KONICA MINOLTA BUSINESS SOLUTION	4 000,00
AP21004201P	cette franchise concerne la prise en charge des répar ations effectuées sur l'EPAS0003 immatriculé 240AT	011	6188	MAGIRUS CAMIVA SAS	2 000,00
AP21004301P	cette franchise concerne la prise en charge des ré parations effectuées sur l'EPAS0003 immatriculé 24	011	6188	MAGIRUS CAMIVA SAS	2 000,00
AP21004401P	cette franchise concerne la prise en charge des ré parations effectuées sur l'EPAS0003 immatriculé 24	011	6188	MAGIRUS CAMIVA SAS	750,00
AP21004101P	cette franchise concerne la prise en charge des ré parations effectuées sur le FPT00034 immatriculé 2	011	6188	PATUS FILS	2 000,00
AP21003001P	cette franchise concerne la prise en charge des ré parations effectuées sur le VSAV0181 immatriculé F	011	6188	PETIT-PICOT	500,00
AP21002501P	cette franchise concerne la prise en charge des ré parations effectuées sur l'EP24018 immatriculé FA	011	6188	ROSENBAUER FRANCE	750,00
AP21004501P	cette franchise concerne la prise en charge des ré parations effectuées sur le FIL00100 immatriculé E	011	6188	ROSENBAUER FRANCE	2 000,00
AP21000101P	cette franchise concerne la prise en charge des ré parations effectuées sur le VSAV0076 immatriculé A	011	6188	SA SAMVA	83,33
AP21001201P	cette franchise concerne la prise en charge des ré parations effectuées sur le VSAV0199 immatriculé F	011	6188	SA SAMVA	500,00
AP21002901P	cette franchise concerne la prise en charge des ré parations effectuées sur le VL000534 immatriculé F	011	6188	SA SAMVA	500,00
AP21003401P	cette franchise concerne la prise en charge des ré parations effectuées sur le VL000534 immatriculé F	011	6188	SA SAMVA	500,00
AP21003701P	Cette franchise concerne la prise en charge des ré parations effectuées sur le VSAV0129 immatriculé D	011	6188	SA SAMVA	500,00
AP21003901P	ces frais de vétusé concerne les 7% sur le moteur, le turbo compresseur et le turbo collecteur app	011	6188	SA SAMVA	1 415,24
HA21010601P	Cette franchise concerne la prise en charge des ré parations effectuées sur le VTUTP007 immatriculé F	011	6188	SA SAMVA	500,00
AP21002801P	Remplissage en oxygène plongée de B 15L 232B	011	6188	SERVICE INDUSTRIE MARINE	320,40
AP21003601P	cette franchise concerne la prise en charge des ré parations effectuées sur le VL100003 immatriculé E	011	6188	TOULON SERVICES AUTOMOBILES	83,33
AP21003801P	Cette franchise concerne la prise en charge des ré parations effectuées sur le VSAV0193 immatriculé F	011	6188	TOULON SERVICES AUTOMOBILES	500,00
AP21004001P	Cette franchise concerne la prise en charge des ré parations effectuées sur le VSAV0193 immatriculé F	011	6188	TOULON SERVICES AUTOMOBILES	500,00
AP21004601P	Cette franchise concerne la prise en charge des ré parations effectuées sur le CCFL0165 immatriculé FJ	011	6188	TOULON SERVICES AUTOMOBILES	500,00
IF21020501P	Cette franchise concerne la prise en charge des ré parations effectuées sur le VSAV0191 immatriculé F	011	6188	TOULON SERVICES AUTOMOBILES	500,00
	Maintenance flotte photocopieurs Xerox fin d'année	011	6188	UGAP	8 000,00
HO21033001P	SPV Martial GARAFFA : régularisation facture.	011	6226	CENTRE HOSPITALIER JEAN MARCEL	12,80
HO20014601P	SPV Sébastien FENOY.	011	6226	CERBALLANCE COTE D AZUR	50,00
HO21010701P	SPV Frédéric LAURENTI.	011	6226	CERBALLANCE COTE D AZUR	34,43
HO21013901P	SPV Damien BONNAUD : régularisation facture.	011	6226	CERBALLANCE COTE D AZUR	74,12
HO21023801P	SPV Christophe ARTERO : régularisation.	011	6226	CERBALLANCE COTE D AZUR	41,85

38 61





HO21036201P	SPV André VION : régularisation facture.	011	6226	CERBALLANCE COTE D'AZUR	39,69
HO21040401P	Etienne MILLO - SPV - Faire pratiquer un examen da ns un délai d'exécution rapide	011	6226	CHANSEL FRANCOIS	24,66
HO20046301P	SPV Laurent ROMAN.	011	6226	DOCTEUR MASSON STEPHANE	127,80
HO21043001P	SPV Didier SISCO.	011	6226	DOCTEUR WILSHIRE	24,66
HO20035201P	SPV Jean-Christophe ARNAUD.	011	6226	DOCTEURS RAPUZZI NOVELLA ET PIGA	127,80
HO20053801P	Valérie LELARGE - SPV - Faire pratiquer un examen selon l'ordonnance ci-jointe dans un délai d'exéc	011	6226	EUROFINS	60,00
HO21034401P	Jean Christophe GAGNARD - SPV - Faire pratiquer un examen selon l'ordonnance ci-jointe dans un délai	011	6226	EUROFINS	33,75
HO21042701P	Caroline BOUSQUET - SPV - Faire pratiquer un exam en selon l'ordonnance ci-jointe dans un délai d'ex	011	6226	EUROFINS	52,52
HO20035301P	SPV Dominique PANCRAZY.	011	6226	EUROFINS LABAZUR ALPES-SUD VAR	50,00
HO21007301P	SPV Luc PAYAN : régularisation facture.	011	6226	EUROFINS LABAZUR ALPES-SUD VAR	29,97
HO21010201P	SPV Maxime COLOMBO : régularisation facture.	011	6226	EUROFINS LABAZUR ALPES-SUD VAR	23,22
HO21014901P	SPV Yannick VEDEL ; régularisation facture.	011	6226	EUROFINS LABAZUR ALPES-SUD VAR	8,37
HO21024701P	SPV Vincent GARCIN.	011	6226	EUROFINS LABAZUR ALPES-SUD VAR	49,41
HO21044401P	SPV Pierre REVEL : régularisation facture.	011	6226	EUROFINS LABAZUR ALPES-SUD VAR	30,51
HO20053201P	Vincent CHENELAT - SPV - Faire pratiquer un examen selon l'ordonnance ci-jointe dans un délai d'exéc	011	6226	EUROFINS LABAZUR ALPES-SUD VAR	60,00
HO20053001P	Cédric CLEMENCE - SPV - Faire pratiquer un examen selon l'ordonnance ci-jointe dans un délai d'exéc	011	6226	EUROFINS LABAZUR ALPES-SUD VAR	60,00
HO21031301P	SPV Grégory GOUT : régularisation facture.	011	6226	EUROFINS LABAZUR ALPES-SUD VAR	173,29
HO21004601P	SPV Stéphane ABEILLE : régularisation facture.	011	6226	GARAIX JEAN	24,66
HO20056401P	SPV Annette GALLERON.	011	6226	GRILLO	173,29
HO21000701P	SPV Elisabeth LE BORGNE : régularisation facture.	011	6226	LABO. ANA. MED. DES MOULINS	50,00
HO20052801P	Kevin BELL - SPV - Faire pratiquer un examen selo n l'ordonnance ci-jointe dans un délai d'exécution	011	6226	LABORATOIRE GUERY	12,37
HO20052901P	Stéphane BONOME - SPV - Faire pratiquer un examen selon l'ordonnance ci-jointe dans un délai d'exéc	011	6226	LBM BIOESTEREL	50,00
HO20053001P	Sonia BONOME - SPV - Faire pratiquer un examen sel on l'ordonnance ci-jointe dans un délai d'exécution	011	6226	LBM BIOESTEREL	70,00
HO20056001P	Stéphanie MARTI - SPV - Faire pratiquer un examen selon l'ordonnance ci-jointe dans un délai d'exéc	011	6226	LBM BIOESTEREL	60,00
HO20057701P	Rémi MERLINO - Régularisation - Faire pratiquer un examen selon l'ordonnance ci-jointe dans un délai	011	6226	LBM BIOESTEREL	39,72
HO21017101P	Samuel TERRISSE - spv - Faire pratiquer un examen selon l'ordonnance ci-jointe dans un délai d'exéc	011	6226	LBM BIOESTEREL	5,40
HO21037801P	SPV Loïc PURSON ; régularisation facture.	011	6226	LBM BIOESTEREL	71,82
HO21034101P	Bruno HYVERNAT - SPV - Faire pratiquer un examen s elon l'ordonnance ci-jointe dans un délai d'exéc	011	6226	LBM BIOESTEREL_BROSSOLETTE	32,13
HO20055701P	François USAI - SPV - Faire pratiquer un examen se lon l'ordonnance ci-jointe dans un délai d'exécution	011	6226	NEGRO DIDIER	80,00
HO20035101P	SPV Mathieu GHIS.	011	6226	RICHARD DOMINIQUE	127,80
HO20035501P	SPV Dominique PANCRASY.	011	6226	RICHARD DOMINIQUE	224,29
HO21009801P	SPV Claude DOVETTA : régularisation facture.	011	6226	RICHARD DOMINIQUE	127,80
HO21042001P	SPV Hendrik CABA YE : régularisation facture.	011	6226	RICHARD DOMINIQUE	127,80
HO20029701P	SPV Stéphane FIRRINCIELL.	011	6226	SCP DIR VIALATTE JB & MA	50,00
HO20054601P	Didier TERRIEN - SPV - Faire pratiquer un examen selon l'ordonnance dans un délai d'exécution rapid	011	6226	SCP GARCIA CHAIX BOYER DEDOLA	250,00
HO21040701P	Antoine DOS SANTOS - SPV - Faire pratiquer un exam en dans un délai d'exécution rapide	011	6226	SCP GARCIA CHAIX BOYER DEDOLA	76,80
HO21041001P	Alexandre CARRIERE - SPV - Faire pratiquer un exam en selon l'ordonnance ci-jointe dans un délai d'ex	011	6226	SCP GARCIA CHAIX BOYER DEDOLA	221,66
HO21030501P	SPV Didier SISCO : régularisation facture.	011	6226	SDF BERTHIER MERZ WILSHIRE LLEU	24,66
HO20043401P	SPV Jean-François LAUREYS.	011	6226	SELARL BIO AZUR	50,00
HO20046001P	SPV Philippe VANNSON.	011	6226	SELARL SYMBOSE	50,00
HO20046401P	SPV Manon LAQUEUILLE.	011	6226	SELARL SYNERGIE	50,00
HO20053701P	Jean Michel JACOB - SPV - Faire pratiquer un exam e n selon l'ordonnance ci-jointe dans un délai d'exé	011	6226	SYCAR	70,00
HO21042201P	SPV Michel DELILLE.	011	6226	SYNLAB PROVENCE	23,22
HO21044301P	SPV Emmanuel PRORIOL : régularisation facture.	011	6226	SYNLAB PROVENCE	43,47
HO20052701P	Frédéric BEL - SPV - Faire pratiquer un examen sel on l'ordonnance ci-jointe dans un délai d'exécution	011	6226	VIGNE JEAN MARC	200,00
HO20053601P	Jean Michel JACOB - SPV - Faire pratiquer un exam e n selon l'ordonnance ci-jointe dans un délai d'exé	011	6226	VIGNE JEAN MARC	200,00
HO21040901P	Etienne MILLOT - SPV - Faire pratiquer un examen s elon l'ordonnance ci-jointe dans un délai d'exéc	011	6226	VIGNE JEAN MARC	127,80
CM21000901P	Fabrication d'exemplaires livres au SDJS 83	011	6236	TFD MEDIAS	1 146,88
<b>TOTAL CHAPITRE 011</b>					<b>614 774,31</b>



HO20007801P	SPP Julien BARTHELEMY;		012	6475	BIO LITTORAL MOURILLON	50,00
HO20008201P	SPP Flavien ELUAU.		012	6475	BIO LITTORAL MOURILLON	50,00
HO20008501P	SPP Patrick LE HOUSSEL.		012	6475	BIO LITTORAL MOURILLON	50,00
HO20008801P	SPP Franck NERHOT.		012	6475	BIO LITTORAL MOURILLON	50,00
HO21010001P	PAT Thibaut THEVELIN : visite médicale permis PL.		012	6475	BOISSIER JEAN MARC	36,00
HO21043701P	SPP Eric DUBOIS.		012	6475	CABINET CARDIO CUENOT TALARD COL	51,00
HO20010301P	SPP Jean-Louis LAZARO.		012	6475	CERBALLIANCE COTE D AZUR	50,00
HO20057201P	SPP Laurent NOGARO.		012	6475	CERBALLIANCE COTE D AZUR	50,00
HO21013801P	SPP Nicolas ROUBAUD : régularisation facture.		012	6475	CERBALLIANCE COTE D AZUR	33,75
HO21023101P	SPP François VITRAMI : régularisation facture.		012	6475	CERBALLIANCE COTE D AZUR	39,15
HO21023301P	SPP Lionel MORITZ : régularisation facture.		012	6475	CERBALLIANCE COTE D AZUR	41,45
HO21023601P	SPP Arnaud DROUIN : régularisation facture.		012	6475	CERBALLIANCE COTE D AZUR	37,53
HO21022401P	SPP Gérald HOURCADETTE : régularisation facture.		012	6475	CTRE DIMAGERIE MEDICALE TOULON H	24,66
HO21022601P	SPP Serge BUECH : régularisation facture.		012	6475	CTRE DIMAGERIE MEDICALE TOULON H	24,66
HO21023001P	SPP Nicolas THOMAS : régularisation facture.		012	6475	CTRE DIMAGERIE MEDICALE TOULON H	24,66
HO21044601P	SPP François VITRAMI : régularisation facture.		012	6475	DOCTEUR MARCY	24,66
HO20040901P	SPP Sébastien ARSENE.		012	6475	DOCTEUR SALAUN PENQUER	96,49
HO21042801P	Philippe SERRE - SPP - Faire pratiquer un examen s elon l'ordonnance ci-jointe dans un délai d 'exécut		012	6475	EUROFINS	32,27
HO20056701P	SPP Xavier LACQUA.		012	6475	EUROFINS LABAZUR ALPES-SUD VAR	50,00
HO21036001P	SPP Thierry VERCHERE : régularisation facture.		012	6475	EUROFINS LABAZUR ALPES-SUD VAR	40,23
HO21038301P	SPP Thierry VERCHERE : régularisation facture.		012	6475	EUROFINS LABAZUR ALPES-SUD VAR	40,23
HO20041401P	SPP Patrice VERNET.		012	6475	FENOY RENE-GEORGES	224,29
HO21030701P	SPP Didier LELONG : régularisation facture.		012	6475	IMAGERIE DIAGNOSTIQUE AZUR	24,66
HO21028401P	SPP Arnaud DROUIN : régularisation facture.		012	6475	IMAGERIE DU GOLFE	24,66
HO21022901P	SPP Nicolas THOMAS : régularisation facture.		012	6475	LABORATOIRE GUERY	42,80
HO21027701P	SPP Serge BUECH : régularisation facture.		012	6475	LABORATOIRE GUERY	42,80
HO21027801P	SPP Bruno ABLARD : régularisation facture.		012	6475	LABORATOIRE GUERY	41,85
HO21037401P	SPP Frédéric VALENTIN : régularisation facture.		012	6475	LBM BIOESTEREL	32,13
HO21041601P	SPP David NAVARRO : régularisation facture.		012	6475	LBM BIOESTEREL	51,71
HO20048001P	SPP Jean-Baptiste RITTER.		012	6475	SCDF VILLAIN PIETRI GIORGI CHALV	12,80
HO20015001P	SPP Rémi RAMELLO.		012	6475	SCP DIR VIALATTE JB & MA	50,00
HO20047801P	SPP Jean-Baptiste RITTER.		012	6475	SCP DIR VIALATTE JB & MA	50,00
HO20003401P	SPP André GUENECH.		012	6475	SEL SYMBOSE DU PONT DE SUVE	50,00
HO21023501P	Sébastien ROSSEL - SPP - Faire pratiquer un examen selon l'ordonnance ci-jointe dans un délai d'exéc		012	6475	SELARL LABM DU LAC - ILAB	35,64
HO21028201P	SPP Damien ROUVIER.		012	6475	SELARL SYNERGIE	40,77
HO20056501P	SPP Franck REBOUL.		012	6475	SINGER HUBER	70,00
HO20056601P	SPP Franck REBOUL;		012	6475	SYMBOSE	50,00
<b>TOTAL CHAPITRE 012</b>						174,85
<b>TOTAL CHAPITRE 65</b>						174,85
IF21018501P	2021-1651-9 : DEMAT-ADS Abonnement Adobe Acro bat D		65	6512	UGAP	761,65
<b>TOTAL GENERAL</b>						761,65
<b>TOTAL GENERAL</b>						617 276,71



EXERCICE 2021

ETAT DES RESTES A REALISER 2021  
INVESTISSEMENT : DEPENSES

ENGAGEMENT	LIBELLE ENG.	Chapitre	Imputation	TIERS	Montant	Total par Imputation	Total par chapitre
CN18-00042P	MISSION MOE	00019	231312	CERVellini BERNARD	2 026,16	2 026,16	2 026,16
TR21009101P	2021-TR21531-09 : 2021-07142 KIT SUPPORT VEHICULE	00022	21531	UGAP	4 710,95	4 710,95	4 710,95
CN21003601P	MOBILIER INOX LOCAL SAV	00029	21351	SOVADIF SAS	1 157,52	1 157,52	
MO20037401P	CHAISES + TABLES + BUFFET - GMD	00029	2184	UGAP	496,90	496,90	
CN21021101P	SDIS GMD MISSIONS MOE EXE+DET+AOR	00029	2314	AD21 SARL	6 355,09		
CN21017301P	CONSTRUCTION SDIS GRIMAUD	00029	2314	AXE BTP	40,16		
CN21022301P	SDIS GMD MISSION MOE EXE+DET+AOR	00029	2314	CHIARA INGENIERIE	3 685,48		
CN21019101P	SDIS GMD REMISE	00029	2314	LES ATELIERS OLIVIER	1 110,00		
CN21021001P	SDIS GMD MISSIONS MOE EXE+DET+AOR	00029	2314	NAOM	10 833,71		
CN20024301P	CONSTRUCTION COMPLEXE A GRIMAUD ACOMPTE 6	00029	2314	VERIP	523,00		
CN21005201P	CONSTRUCTION COMPLEXE A GRIMAUD DGD	00029	2314	VERIP	11 680,73		
	<b>Total chapitre 00029</b>				34 228,17		
IM21-01678P	ENROBES	00035	21351	COLAS FRANCE	16 900,00	16 900,00	16 900,00
IM20035901P	ARCHITECTE CONCEPTION PVR	20	2031	ARCAN ARCHITECTURE	3 720,00		
CN21015801P	MISSION DE COORDINATION SPS SMR	20	2031	AS COURTHEZON	6 115,20		
CN21019901P	MISSION DE COORDINATION SPS BAN HRS	20	2031	AS COURTHEZON	2 318,40		
IM21-01674P	CSPS	20	2031	AS COURTHEZON	9 500,00		
IM21091701P	CSPS CONCEPTION - RAS	20	2031	AS COURTHEZON	470,40		
CN19002901P	251-Rapport d'étude géotech G2 A VP / Bdc AS-TECH n° 2019004993 suivant devis ERG réf ID/SGI90483 du 1	20	2031	ETUDES RECHERCHE GEOTECHNIQUES	1 320,00		
CN19005001P	Rapport d'étude géot G2 (V2) fin pha PRO / Bdc AS-TECH n°2019006369 suivant prix du BPU du marché	20	2031	ETUDES RECHERCHE GEOTECHNIQUES	960,00		
CN20001201P	G4 phase Etude / suivant prix du BPU du marché	20	2031	ETUDES RECHERCHE GEOTECHNIQUES	1 260,00		
CN21-00245P	ETUDES DIVERSES	20	2031	ETUDES RECHERCHE GEOTECHNIQUES	8 460,58		
CN21-00241P	CONCEPTION	20	2031	FLEX ARCHITECTES	26 061,12		
CN21023701P	DOSSIER GEOMETRE BAN HRS	20	2031	GEXXIA	5 904,00		
IM18081301P	Estimatif pour renforcement parasismique / Devis : 18242/DM/BD/V.A. BC Astech : 2018-03406	20	2031	INGENIERIE DEVELOPPEMENT MANAGEM	2 400,00		
IM20035801P	ARCHITECTE CONCEPTION PVR	20	2031	INGENIERIE DEVELOPPEMENT MANAGEM	3 720,00		
CN21-00239P	CONCEPTION	20	2031	PEAKS	19 657,98		
CN21022901P	MISSION MOE CONCEPTION DIA	20	2031	PEAKS	2 354,26		
CN21-00243P	CONCEPTION	20	2031	SNAPSE	15 716,48		
CN21-00240P	CONCEPTION	20	2031	STRADA INGENIERIE	12 168,32		
CN21023001P	MISSION MOE CONCEPTION SMR DIA	20	2031	STRADA INGENIERIE	2 354,24		
CP21005301P	AVIS ATTRIBUTION MATELAS ET ARMOIRES DE CHAMBRE N° 2060	20	2033	DILA-DIRECTION INFORMATION	216,00		
CP21007101P	AAPC VENTILATEURS DE VENTILATION OPERATIONNELLE SU R BATTERIE, PORTATIFS	20	2033	DILA-DIRECTION INFORMATION	864,00		
CP21007201P	AVIS ATTRI AOO 2132 CLIM RAFFRAICHISSEMENT VMC	20	2033	DILA-DIRECTION INFORMATION	540,00		
IF20015201P	Licence / Mise à jour R3 Web du 01/03/20 au 28/02/21	20	2051	ADN - ANIMATION DIFFUSION	810,00		
IF16011101P	Développement comp. Logiciel (Technicien) / Prestation service complémentaire-journée dans loca	20	2051	AS TECH SOLUTIONS - SBCG	618,60		
IF20015001P	Développement impression fiche kit - devis 20 20 01	20	2051	AS TECH SOLUTIONS - SBCG	2 642,40		
IF18013301P	Prestation de consultant (sur site titulaire / (D maill) - Développeur - Prestations complémentaires	20	2051	ATOL CONSEILS ET DEVELOPPEMENTS	12 760,80		
IF19009401P	Prestation de Développement	20	2051	ATOL CONSEILS ET DEVELOPPEMENTS	3 506,88		
IF21018801P	2021-12051-30 : 10 Jours Dev DRUPAL	20	2051	ATOL CONSEILS ET DEVELOPPEMENTS	6 132,00		
IF21018901P	2021-12051-36 : DEMAI@DS - Connecteur PLATAU	20	2051	ATOL CONSEILS ET DEVELOPPEMENTS	20 016,00		
IF21010601P	2021-12051-2 : Migration windette vers webdet te	20	2051	CIRIL GROUP	1 080,00		
IF21018401P	2021-12051-2 : Mise en place norme M57	20	2051	CIRIL GROUP	12 588,00		
IF21004601P	2021-12051-33 : RGS 2 * - Baretv - Fombelle	20	2051	DHIMYOTIS	180,00		
					124 460,98		
					1 620,00		

Envoyé en préfecture le 02/06/2022

Reçu en préfecture le 02/06/2022

Affiché le

ID : 083-288300403-20220602-2219-DE



IF21012701P	RGSI * 1 an Certificat serveur	20	2051	DHIMYOTIS	288,00	
IF21012901P	2021-I2051-33 : Certificat SSL wildcard 1 an	20	2051	DHIMYOTIS	810,00	
IF21013001P	2021-I2051-33 : 2 RGS2* FOMBELLE + DROIN- 3 ANS	20	2051	DHIMYOTIS	360,00	
IF21008001P	2021-I2051-3 : prestation de développement Ho rojua	20	2051	HOROQUARTZ	9 789,35	
IF21014801P	2021-I2051-3 : Développements complémentaires	20	2051	HOROQUARTZ	5 390,88	
IF20018601P	Intégration de Rocket.Chat avec Zimbra	20	2051	MANENS FLORENT	3 026,35	
IF21012401P	2021-I2051-11 : Développement rôle - smartphoto nes	20	2051	PARATRONIC	7 575,12	
IF21018301P	Assistance / Assistance Directe, 4 heures (Windev - webdev - windev mobile)	20	2051	PC SOFT INFORMATIQUE	838,80	
IF21007901P	2021-I2051-7 : Mise à jour solutions Windev	20	2051	UGAP	2 203,20	
IF21019001P	2021-I2051-15 : Licences Windows Serveurs NEX SIS83	20	2051	UGAP	13 337,99	
IF21019801P	2021-I2051-6: MAJ windows PRO pour PC. Communauté catio	20	2051	UGAP	330,40	
IF21019901P	2021-I2051-38 : Licences VMWARE	20	2051	UGAP	6 000,00	
IF21020301P	2021-I2051-1: licences office standard 2021	20	2051	UGAP	6 000,00	
IF21020601P	2021-I2051-6: licences windows 10 PRO pour se rvrice	20	2051	UGAP	14 385,79	
					436,70	
					131 107,26	
					257 188,24	257 188,24
CN21-00246P	DIVERS ENTRETIEN ESPACES VERTS	21	2121	ADAPEI VAR MEDITERRANEE	3 100,00	
CN20025001P	DDDIS 2 LMY - Lot 2 A - Sit 4	21	21351	BRIAND CONSTRUCTIONS METALLIQUES	0,58	
CN21023101P	DDDIS 2 LMY - MOE - NOTE 15 - Réalisation 10	21	21351	ARCAN ARCHITECTURE	8 376,62	
CN21022801P	DDDIS 2 LMY - DIVERS MEN 3	21	21351	AXE BTP	25 200,31	
CN21023601P	DDDIS 2 LMY - DIVERS MEN 3 Suite	21	21351	AXE BTP	13 200,00	
CN21013001P	DDDIS 2 LMY - Lot 2 A - Sit 6	21	21351	BRIAND CONSTRUCTIONS METALLIQUES	327,86	
IM21131901P	MISE EN PLACE SYS.VIDEO SURVEILLANCE - DIS2	21	21351	BRIAND CONSTRUCTIONS METALLIQUES	451,47	
CN21022201P	DIVERS PLATRERIES 9 / cf devis D1210366 (B) / BC A STECH 2021-07203	21	21351	DELTA SECURITY SOLUTIONS	1 529,34	
IM21104310IP	Fourniture et Pose BA18S CF.lheure/Mise en place Pont/Fourniture et pose d'une porte/Ferme port	21	21351	ENTREPRISE GASQUET	844,97	
CN20020101P	DDDIS 2 LMY - LOT 1 - ACPTÉ 8	21	21351	ETPE	24 691,02	
CN20024601P	DDDIS 2 LMY - Lot 1 - ACPTÉ 9	21	21351	ETPE	3 471,70	
CN21003801P	DDDIS 2 LMY - LOT 1 - ACPTÉ 11 - Sit 11	21	21351	GENERALE DE TRAVAUX PUBLICS DU V	5,09	
CN21008901P	DDDIS 2 LMY - LOT 1 - ACPTÉ 12 - Sit 12	21	21351	GENERALE DE TRAVAUX PUBLICS DU V	33,79	
CN21010401P	DDDIS 2 LMY - LOT 1 - ACPTÉ 13	21	21351	GENERALE DE TRAVAUX PUBLICS DU V	453,62	
CN21019401P	DDDIS 2 LMY - LOT 4 - SIT 13	21	21351	GENERALE DE TRAVAUX PUBLICS DU V	4 628,00	
CN21023201P	DDDIS 2 LMY - MOE - NOTE 15 - Réalisation 10	21	21351	GER ELEC	893,80	
CN21023501P	DDDIS 2 LMY - Lot 6 Pône - Sit 1	21	21351	INGENIERIE DEVELOPEMENT MANAGEM	9 223,62	
CN2102401P	DIVERS TRVX ETANCHÉITE	21	21351	ITAS MEDITERRANEE	25 302,62	
CN21003901P	DDDIS 2 LMY - Entretien Etanchéités toitures	21	21351	NOUVELLE SOCIETE D ASCENSEURS NS	54 456,00	
IM21119801P	FOURN+POSE PANNEAUX - DIS2	21	21351	NOVI ETANCHEITE	2 700,00	
IM21134501P	BC COMPLEMENTAIRE A L'IM211198 - DIS2	21	21351	OMNIUM DALLAGE	7 473,85	
IM21135901P	Supplément 4 lettres décaquées / en aluminium composite de couleur ROUGE (éq.3mm) (1,35 m de ha	21	21351	SALAMANDRE	19 154,09	
CN20002401P	DDDIS 2 - CT Frais Réalisation	21	21351	SOCIETE ALIZES LETTRES	246,08	
CA21-0114P	CABINE PEINTURE	21	21351	SOCIETE ALIZES LETTRES	3 060,00	
CN21023501P	DDDIS 2 LMY - CSFS - Note 19	21	21351	SOCOTEC CONSTRUCTION	43,20	
CN2100244P	DIVERS TRAVAUX MAÇONNERIES	21	21351	SOREBAT	422,40	
CN21023401P	DDDIS 2 LMY - Divers Maçonneries 3	21	21351	SOREBAT	19 391,00	
IM21058201P	INSTALLATIONS GENE. FOSSES CABINES PEINTURES - DIS	21	21351	SOREBAT	226 175,93	
IM21127601P	FOURN+POSE LAVE LINGE 18KG - DIS2	21	21351	SOREBAT	2 083,20	
IM21128901P	FOURN+POSE VOILET ROULANT - DIS2(Local pharmacie)	21	21351	SOVADIF SAS	1 309,43	
IM21138601P	FOURN+MISE EN PLACE CARTE EXTENSION ALARME INTRUS	21	21351	TK ELEVATOR FRANCE	11 055,60	
IM21158901P	FOURN+POSE NOUVELLE CASQUETTE - EAALAT(Base d rayon	21	21351	UGAP	5 785,13	
IM21159001P	FOURN+POSE SYS.RELEVAGE+ANTICHUTE - EAALAT(Ba se dr	21	21351	BACHMANN RDS	26 316,07	
IM21155201P	SDIS GMD - PEUX TRICOLORES	21	21351	BACHMANN RDS	17 831,36	
IM21166401P	FOURN+POSE D'UN NOUVEAU CHAUFFE-EAU - FRJ	21	21351	COLAS FRANCE	35 577,60	
IM18008201P	MAIN D OEUVRE / SUIVANT DEVIS 287 ET BC ASTEGH 201 8-00284	21	21351	ENTREPRISE GASQUET	1 305,49	
				ETABLISSEMENTS DEGREANE	3 641,76	

**Total chapitre 20**





IM21155101P	SDIS GMD EQUIPEMENTS FEUX TRICOLORES		21	21351	ETABLISSEMENTS DEGREANE		25 860,00
IM18088701P	Moustiquaire latérale: LI 580x H2500		21	21351	FA MENUISERIE		432,33
IM19170501P	BC COMPLEMENTAIRE TRANSPORT CONTENEUR		21	21351	HOME GREEN		1 800,00
IM19932101P	SOUS TRAITANT DU BC IM190024 / BC ASTECH 201900142 8 DEPOSE + EVAC PORTE SECTIONNELLE AM21816X + POS		21	21351	LE BERRE FREDERIC		1 500,00
IM210444101P	AVENANT REFECTION TOITURE REMISE - CMR		21	21351	NOVI ET ANCHEITE		3 664,12
IM19076801P	Dans ancien local entretien / Devis 201720677. BC Astech. 2019-003818		21	21351	RIFFAULT JEAN LUC		4 747,37
IM19172501P	Eanchéité carrelage de 2 douches / Devis 201720677. BC Astech. 2019-003818		21	21351	RUFFAULT JEAN LUC		4 646,54
IM18171801P	POSE ET FOURNITURE CHAUFFE-EAU / BC ASTECH : 2018- 05427		21	21351	SOCIETE ELECTRO THERMIQUE		20,00
IM18171801P	MISE EN CONFORMITE ELECTRIQUE / Selon devis: 18-00 247. BC astech: 2018-07666		21	21351	SOREBAT		1 855,20
CA21-01140P	CABINE PEINTURE		21	21351	SOVADIF SAS		6 029,00
IM21062201P	REPARATION FRITEUSE - GRE		21	21351	TK ELEVATOR FRANCE		330,35
IM19129101P	MOTEUR BOX AVEC PARACHUTE		21	21351	TK ELEVATOR FRANCE		3 269,82
IM21148201P	FOURN+POSE DE 2 PORTES SOUPLES - TLO		21	21351	TK ELEVATOR FRANCE		27 738,78
IM21166501P	FOURN+POSE D'UN NVL RIDEAU METALLIQUE - CMR		21	21351	TK ELEVATOR FRANCE		5 577,74
IM21166701P	FOURN+POSE D'UNE PORTE MOTORISEE- CMR		21	21351	TK ELEVATOR FRANCE		8 939,12
							668 594,97
IM211655001	CIS GRIMAUD TRAVAUX STUDIO		21	214	MULTI SERVICES ENTRETIEN		1 382,40
IM21165201	CIS GRIMAUD TRAVAUX STUDIO		21	214	AXE BTP		14 152,34
IM21164801P	CIS GRIMAUD TRAVAUX STUDIO		21	214	DIFFUSION VAROISE DE MENUISERIES		426,00
IM21164701P	CIS GRIMAUD TRAVAUX STUDIO		21	214	SOCIETE GENERALE DE TRAVAUX		4 039,26
							20 000,00
TR21004801P	2021-TR21531-01 : 2021-02582 FOURNITURE PARAM ET RAG		21	21531	BACKNET SOLUTIONS		564,00
TR21004802P	2021-TR21531-01 : 2021-02582 FOURNITURE PARAM ET RAG		21	21531	BACKNET SOLUTIONS		136,00
TR21004803P	2021-TR21531-01 : 2021-02582 FOURNITURE PARAM ET RAG		21	21531	BACKNET SOLUTIONS		216,00
TR21005001P	2021-TR21531-01 : 2021-02586 FOURNITURE PARAM ET RAG		21	21531	BACKNET SOLUTIONS		720,00
TR21005002P	2021-TR21531-01 : 2021-02586 FOURNITURE PARAM ET RAG		21	21531	BACKNET SOLUTIONS		136,00
TR21005003P	2021-TR21531-01 : 2021-02586 FOURNITURE PARAM ET RAG		21	21531	BACKNET SOLUTIONS		216,00
TR21005101P	2021-TR21531-01 : 2021-02589 REMPLACEMENT ANT ENNE		21	21531	BACKNET SOLUTIONS		1 854,00
TR21005102P	2021-TR21531-01 : 2021-02589 REMPLACEMENT ANT ENNE		21	21531	BACKNET SOLUTIONS		136,00
TR21005103P	2021-TR21531-01 : 2021-02589 REMPLACEMENT ANT ENNE		21	21531	BACKNET SOLUTIONS		600,00
TR21013801P	2021-TR21531-02 : 2021-07907 AFFICHEUR GPS DF CI 32		21	21531	DATA HERTZ		2 280,00
TR21013802P	2021-TR21531-02 : 2021-07907 AFFICHEUR GPS DF CI 32		21	21531	DATA HERTZ		60,00
TR20018201P	Fourniture et mise en place du Gestionnaire de voi e radio		21	21531	PRESCOM		164 604,03
TR20018301P	Petits jujutres		21	21531	PRESCOM		14 532,00
TR21008801P	2021-TR21531-14 : 2021-06646 BOITIER TERMINAU X BMA		21	21531	PRESCOM		1 552,32
TR21008802P	2021-TR21531-14 : 2021-06646 BOITIER TERMINAU X BMA		21	21531	PRESCOM		39,60
TR21014001P	2021-TR21531-04 : 2021-07938 LIAISON FH LE MU Y/MT		21	21531	SYSOCCO		41 454,00
TR21014301P	2021-TR21531-04 : 2021-08146 LIAISON FH LE MU Y/P		21	21531	SYSOCCO		16 708,80
TR21006201P	2021-TR21531-03 : 2021-03488 CONSOLE D'ALERTE P OC		21	21531	UGAP		172 266,95
							418 135,70
TR21006301P	2021-TR21532-4 : 2021-03634 BIRDY 3 RELAIS PO CBOX		21	21532	UGAP		15 995,75
TE21001401P	2021-TEL21538-8 : 2021-01522 ENREGISTREUR ALI AS PH		21	21538	ALIAS		21 031,20
TE20008101P	2020006175 - DEMENAGEMENT AUTOCOM ADMIN PHASE 1		21	21538	NXO FRANCE		60 546,63
TE20008102P	2020006175 - DEMENAGEMENT AUTOCOM ADMIN PHASE 1		21	21538	NXO FRANCE		20 311,20
TE20008201P	2020006178 - DEMENAGEMENT AUTOCOM ADMIN PHASE 2		21	21538	NXO FRANCE		3 749,76
TE20008301P	2020006179 - INSTALLATION AUTOCOM CODIS		21	21538	NXO FRANCE		31 707,92
TE20008302P	2020006179 - INSTALLATION AUTOCOM CODIS		21	21538	NXO FRANCE		12 499,20
TE21007701P	2021-TEL21538-5 : TELEPHONES 8029S		21	21538	NXO FRANCE		2 160,00
TE21009601P	2021-TEL21538-1 : AUTOCOM PETITE CASERNE		21	21538	NXO FRANCE		657,32
TE21009602P	2021-TEL21538-1 : AUTOCOM PETITE CASERNE		21	21538	NXO FRANCE		2 101,37
TE21009701P	2021-TEL21538-1 : AUTOCOM PETITE CASERNE		21	21538	NXO FRANCE		657,32
TE21009702P	2021-TEL21538-1 : AUTOCOM PETITE CASERNE		21	21538	NXO FRANCE		2 101,37
TE21010601P	2021-TEL21538-12 : SMARTPHONES		21	21538	ORANGE		840,00
TE21010602P	2021-TEL21538-12 : SMARTPHONES		21	21538	ORANGE		5 901,60
IM21148601P	TALIKES WALKIES - DIS2		21	21538	REXEL FRANCE		276,10
TR21014401P	2021-TEL21538-2 : Panneaux solaires BESSILLON		21	21538	SYSOCCO		25 000,00
							189 540,99



Code	Description	Quantité	Unité	Marque	Montant
PE21226701	MOTEUR VSAV	21		21561	11 158,80
PE20067701P	P DETACHEES	21		21561	276,89
PE18214801P	CCGC POMPE ZIEGLER EFN 15-1000-2 HL.NUE BRONZE	21		21561	16 438,10
PE21212301P	ATL HYERES	21		21561	74,38
PE21223301P	CDE MOTEUR VSAV0180 ATL FRJ	21		21561	8 339,83
PE21226501P	REGUL MOTEUR VSAV0122 GRIMAUD	21		21561	2 144,40
AF21043001P	2021/04042 VSAV0158 EN562BM	21		21561	1,20
AF20041901P	2020/4692/CFEM0241 947 AZ3 83 ST ZACHARIE	21		21561	11 909,43
AF20042001P	2020/4695/CCFM0253 650 BDF 83	21		21561	12 421,66
AF20042201P	2020/4703/CCFM0244 931 AZS 83 SAINT PAUL	21		21561	11 909,43
AF20080301P	2020/7896/PPTL0035 EF-758-EN	21		21561	66 259,27
TC18015001P	Reconditionnement d'un CCFM - Type : U 1550 -	21		21561	39 533,46
AF211008801P	FRAIS DE TRANSPORT DANS LE CADRE D'OPERATION D'INVESTISSEMENT ALLER RETOUR SAINT MAXIMIN/DIRECTIONS	21		21561	36 000,00
TC190108801P	Trafic fourgon grand confort L1H1 1000 Enerav dC1 125 E 5 CV- 125 CH - CO2 155 g/km - Selon devis	21		21561	26 257,15
TC19011101P	Ramier double cabine xl 4 Portes 2.0 EcoBlue 130 e h Stop	21		21561	37 506,38
TC20000101P	Suspensions et amortisseurs renforcés Ref Four : Z40-L-VAN en complément BC TC190102 portant	21		21561	800,41
TC20000201P	Suspensions et amortisseurs renforcés - Ref Four : Z40-L-VAN en complément BC TC190114 portant	21		21561	800,41
TC21010101P	Commande VSAV selon devis N°36470440 du 16 novembre e 2021	21		21561	81 283,16
TC21010201P	Commande VSAV selon devis N°36470440 du 16 novembre e 2021	21		21561	81 283,16
TC21010301P	Commande VSAV selon devis N°36470440 du 16 novembre e 2021	21		21561	81 283,16
TC21010401P	Commande VSAV selon devis N°36470440 du 16 novembre e 2021	21		21561	81 283,16
TC21010501P	Commande VSAV selon devis N°36470440 du 16 novembre e 2021	21		21561	81 283,16
TC21010801P	Commande VSAV selon devis N°36470440 du 16 novembre e 2021	21		21561	81 283,16
IN21012201P	EXTINCTEUR CO2 2KG	21		21562	5 195,38
IN21014401P	EXTINCTEUR CO2 DE 2 KG CODE BARRE DE EX 21 0000 à E X 20004	21		21562	1 584,83
IN21015401P	EXTINCTEUR A NEIGE CARBONIQUE DE 2 KG	21		21562	285,98
IN21019601P	REGUL BC IN210154 suite révision de prix	21		21562	16,72
IN21019701P	REGUL BC IN210144 suite révision de prix	21		21562	92,56
IN21019801P	REGUL BC IN210122 suite révision de prix	21		21562	303,46
IN21021101P	EXTINCTEUR CO2 2KG CODE BARRE DE EX 22 0001 à EX 22 0012	21		21562	4 288,08
EP21008601P	Bloc compresseur électrique HP avec unité de filtration hygro-métrie et vapeurs d'huile moteur suivant	21		21562	63 380,96
EP21009901P	Fourniture et livraison d'un robinet VTI K632 EN F 144 M1/8x1.5300b. droit. avec manomètre intégré	21		21562	5 894,40
ML21005501P	ATTELLE A DEPRESSION ADULTE COMPARTIMENTEE-JAMBE	21		21562	3 118,50
ML21005201P	Atelle cervicales thoracique adulte	21		21562	916,80
ML21005301P	Atelle à dépression adulte compartimentée - JAMBE -	21		21562	623,70
EP21008301P	harnais antichute avec veste et coussinets de confort aux cuisses - taille unique, sangles réglables	21		21562	900,07
TC20002001P	KIT PALLEON - 24 Vcc - BP - 30L	21		21562	96,04
EP21006701P	Armoire de séchage rotative MTS1800 de base porte plexi (8 masques) suivant BPU ligne 736 p26	21		21562	4 640,33
EP21009701P	Dossier AIRBOSS Agile QC-FH-WW - 2ième sortie étau le - manchon jaune (sans SALLD et sans masque) suiva	21		21562	8 812,80
EP21010001P	Dräger X-am 8000 composé de: 8325800 Dräger X-am 80 00 configuration France P00967 App. base+chargeur b	21		21562	4 105,65
ML21003701P	BARQUETTE D'EVACUATION 71	21		21562	960,88
B121010901P	cal. Pc audiomètre, type 1	21		21562	834,00
IN21023301P	LEADER SENTRY WIRELESS SINGLE, LAZER-DETECTEUR D E MOUVEMENTS DE STRUCTURES INSTABLES	21		21562	7 562,39
IN21023501P	Système d'éclairage autonome constitué d'un tube de polycarbonate translucide et étanche de 50 cm de l	21		21562	1 002,00
B121010601P	KIT COMPLET MATERIEL STANDARD	21		21562	20 350,51
IN21019301P	ARMATURE XP+ 3X3M - ALU 42MM	21		21562	4 881,24
IN21017601P	Frais de port	21		21562	108,00
EP21006001P	Gants isolants composite classe 3 Lonj. 36cm Taille 11	21		21562	1 963,61
IN21013601P	Lance QUADRACUP w/irrig 1.5" BSP femelle	21		21562	2 586,00
IN21022701P	VENTILATEUR SUR BAITERIE	21		21562	9 811,20
EP21008401P	Corde de sécurité à lancer en sac - lot complet sui vant BPU	21		21562	1 422,00
B120006801P	TENSIOMETRE MINDRAY VS600	21		21562	28,90
B121010201P	MONITEUR DEFILATEUR DEFIGARD TOUCH SEVEN ET OPT IONS	21		21562	16 371,17
B121010701P	lecteur de bandelettes urinaires	21		21562	1 876,54
B121010801P	audiometre madsen a450	21		21562	3 716,69
B121011001P	OXYMETRE DE POULS	21		21562	1 920,73
EP21005201P	Coffret electro-secours complet - 25000V Ref. const nuteur. G260200 Garantie : 5 ans Délai prévisionnel	21		21562	6 440,63
EP21007201P	Masque filtre Micro K - type SDIS Var - sans housse et ref. constructeur. G290005 Garantie: 1 an délai pré	21		21562	25 946,68





EP21010101P	Capotie d'évacuation respiration - Ref Constr: 10045 764	21	21562	UGAP		2 857,22
EP21010701P	Détecteur mono-gaz BX Chim - CO - letable - Marque: Honeywell	21	21562	Titulaire: Be-Alexref. constructeur:		4 105,75
IN21014701P	Echelle à coulisse - grand modèle 4 60 88 10 m - 2 plans - aluminium à corde	21	21562	UGAP		12 562,57
IN21015601P	Sac à dos de premiers secours Reflex 43 l-bleu 6 poches multi-usages	21	21562	Titulaire: Dim		3 198,10
IN21016101P	Anémomètre 5 paramètres et certificat titulaire: FISHER SCIENTIFIC	21	21562	Marque: FISHER BRAND		770,57
IN21016801P	Motojauge épuisement eau claire TET 50 HA DN 40 - débit max 35 m³/h	21	21562	UGAP		4 717,32
IN21016802P	Cône de Lubeck 500 mm - 2.2 kg - classe 2 - haute intensité prismatique	21	21562	UGAP		1 228,39
IN21018701P	Outil de forçement et de déblai - avec diénet ouir	21	21562	UGAP		12 403,30
IN21019201P	Cave métallique filante pour la capture de chat - 5 x 33 x 41 cm Ref. constructeur: G243265	21	21562	UGAP		363,02
IN21019501P	ETAI STAB-FAST-ALU BASIC	21	21562	UGAP		2 949,96
IN21020401P	Enrouleur électrique IP44 avec câble 25 m - disjoncteur thermique Ref. constructeur: G212050	21	21562	UGAP		187,94
ML21001301P	Cône de Lubeck 500 mm - 1.1 kg - classe 2 - haute intensité prismatique	21	21562	UGAP		592,88
ML210035001P	Tablette porte-instruments pour branard Ref. constructeur: S20040	21	21562	UGAP		1 597,17
ML21004701P	Valve automatique ABS pour matelas à ressort à billes commutées Ref. constructeur: IM03.12.1	21	21562	UGAP		1 298,64
BI20-00048P	Porteur souple - 170 kg - toile orange - radio trans parent - sac de transport Titulaire: Corben Ref. co	21	21562	WEINMANN EMERGENCY FRANCE		20 000,00
BI21010301P	TEST	21	21562	WEINMANN EMERGENCY FRANCE		5 114,88
	ASPIRATEUR ACCUVAC LITE	21				290 371,94
HA21016401P	CASQUE DE PROTECTIONSUIVANT BPU	21	21568	AXESS MARKETING SAS		1 658,88
HA21013001P	Casque Hélico LH050 route avec écran	21	21568	E.P.I. SUD EQUIPEMENTS		4 710,24
HA21013401P	Gants anti-coupure secours routiers (taille S, M, L, XL, XXL) (taille précisée dans le fichier acco	21	21568	E.P.I. SUD EQUIPEMENTS		1 374,00
IN21021901P	Caméra d'imagerie thermique REVEAL FIRE PRO	21	21568	E.P.I. SUD EQUIPEMENTS		4 027,20
HA21012401P	PAIRE DE CHAUSSANT DE TYPE ALES TAILLES SERONT FOURNIS EN PIECE JOINTE	21	21568	HAIK SCHUHE PRODUKTIONS		186 228,00
HA21007301P	PANTALONS DE CIREMONIESUIVANT BPU PRISE DE MESURE REALISEE LE MAITRE TAILLEUR LE 10/06/2021	21	21568	MARCK & BALSAN		3 966,00
HA21008301P	SCAPH GR IV SOL MTE18 TM AMO	21	21568	MATISEC - MATERIELS		5 474,40
IN21023701P	seie a batterie kesjper kr6	21	21568	MOTOCULTURE LORQUAISE		2 016,14
IN21020101P	Containimètre portable avec une surface de détection de 170 cm²	21	21568	NUVIA PREVENTION		4 560,00
IN21023801P	CoMo 170C ontainimètre portable avec une surface de détection de 170 cm² Détecteurs : Scintillateur p	21	21568	NUVIA PREVENTION		4 560,00
HA21013801P	Chaussure MOUNT ADAMS HIGH conformément au BPU / Taille et code barre transmis en pièce jointe	21	21568	SARL PLANETE CHAUSS'		5 832,00
HA210084201P	GILET OPERATOR EVO 3 VEST POUR HELIPORTES JAUNES H V2 EN L ET 1 EN XL	21	21568	SECURHIT GROUP		196,80
HA210095701P	CHAUSSURE DE MARCHEBOULDER X MILD APPROCHELA SPORT IVASUIVANT BPU I X 421 X 44	21	21568	SECURHIT GROUP		302,40
HA21010701P	Bandrier secours Falcon Mountain T1	21	21568	SECURHIT GROUP		769,86
HA21011101P	ANNEAU OUVRABLE MULTIDIRECTIONNEL PETZL RING OPEN	21	21568	SECURHIT GROUP		57,42
HA21011201P	HARNAIS CANYON GUIDE PETZL TAILLE 1	21	21568	SECURHIT GROUP		3 142,25
HA21012301P	ANNEAUX DE SANGLE COUSU ORANGE 60 CM	21	21568	SECURHIT GROUP		8 277,52
HA21014101P	HARNAIS CANYON GUIDE PETZL 4 EN TAILLE 1 ET 3 ET TAILLE 2	21	21568	SECURHIT GROUP		2 372,41
HA21014301P	ANNEAU DE SANGLE COUSU 150 ROUGE	21	21568	SECURHIT GROUP		1 258,50
HA21014901P	ETAT DES SOMMES DUES DE LA TVA DU BON DE COMMANDE HA 210124	21	21568	SIE DRAGUIGNAN NORD		37 045,60
HA20000301P	VESTE COMPLETE ROUGE TOUTE TAILLE AVEC ACCESSOIRES BANDE RETRO THERMOCOLLE	21	21568	SIOEN FRANCE		11 651,12
HA20014401P	VESTE COMPLETE ROUGE TOUTES TAILLES AVEC ACCESSOIR ESBANDE THERMOCOLLEES REFLECHISSANTES	21	21568	SIOEN FRANCE		5 922,24
HA21014801P	VESTE FLOTTANTE AVEC SERIGRAPHIE CODE BARRES ET HARNAIS PRE-MONTE SUIVANT REV PRIX BPU2 EN XL ET 1 EN	21	21568	SIOEN FRANCE		684,54
HA21010501P	Détendeur CALYPSO XLC 02 26	21	21568	SUBMARINE		2 223,98
HA21011901P	ORDINATEUR DE PLONGEE QUAD MARES	21	21568	SUBMARINE		3 228,63
HA21012001P	COMPAS BOUSSOLE AQUALUNG	21	21568	SUBMARINE		20 524,22
HA21012101P	ENSEMBLE NEOPRENE AVEC SERIGRAPHIE2 PIECES SUB MAR INE SUIVANT BPU TAILLE EN PIECE JOINTE	21	21568	SUBMARINE		2 460,00
HA21015801P	ENSEMBLE NEOPRENE N°1 AVEC SERIGRAPHIESUIVANT BPU -TAILLE EN PJ	21	21568	SUBMARINE		738,00
HA21006701P	BLOUSON SOFTSHELL REVERSIBLESUIVANT BPUES TAILLES EN PIECE JOINTE	21	21568	T2S		164 244,00
HA21015201P	PARKA VESTE DE PLUIEAVEC MARQUAGE SUR POITRINE COT E CŒUR ET DOSVOIR CATALOGUE	21	21568	T2S		4 878,00
IN21013101P	Anémomètre / THERMOMETRE digital denoche	21	21568	UGAP		133,28
IN21021801P	Etat MS 2 L 2+ Holmatro matériel de désincarcération on sauvetage déblaiement	21	21568	UGAP		8 586,78
PE21226601	OUTILLAGESATELIER DU MUY	21	21571	GRUPE VIDALAUTO		21 550,02
PE21205801P	CŒ PNEUS STOCK	21	21571	CONTITRADE FRANCE		1 763,32
PE18190901P	POSTE ONDULAEUR MIG/MAG/MMA RALLYMIG 161i	21	21571	FRANCE SOUDAGE ABRASIFS		1 243,20
PE21205101P	CŒE POSTE A SOUDER ATL GMD	21	21571	FRANCE SOUDAGE ABRASIFS		3 744,72
PE21211801P	CŒE POUR ATL GMD	21	21571	FRANCE SOUDAGE ABRASIFS		473,86
PE21183801P	ATL HYERES MITRY	21	21571	GIMAEX FIRE TRUCKS		60,10
PE211844001P	ATL ST MAXIMIN	21	21571	GIMAEX FIRE TRUCKS		99,07
PE20026501P	BALANCE DE CHARGE ELECTRONIQUE (GAZ DE CLIM)	21	21571	GRUPE VIDALAUTO		1 007,99



PE21024001P	CDE OUTILLAGE HRS-CAR SDJS -ATL SDJS-CENTRE S UPPO	21	21571	GROUPE VIDALAUTO	1 467,51
PE21152601P	OUT ATL GMD	21	21571	GROUPE VIDALAUTO	291,51
PE21160001P	CDE OUT O.ARNAUD	21	21571	GROUPE VIDALAUTO	89,14
PE21183701P	cte aspi lûmée de soudure ATL CHAUD.	21	21571	GROUPE VIDALAUTO	2 448,34
PE21197401P	CDE OUT ATL GMD (PL)	21	21571	GROUPE VIDALAUTO	1 137,19
PE21197801P	CDE OUTILLAGE ATL SCM	21	21571	GROUPE VIDALAUTO	3 897,57
PE21198101P	CDE CABINE SABLAGE ATL HRS	21	21571	GROUPE VIDALAUTO	3 462,00
PE21198201P	CDE POUR ATL CARROSSERIE SDJS	21	21571	GROUPE VIDALAUTO	339,48
PE21198301P	cte NETTOYEUR HP EAU CHAUDE ATL SMB	21	21571	GROUPE VIDALAUTO	1 748,40
PE21198601P	CDE ENROULEUR D'AIR POUR GONFLAGE ATL DU MUY	21	21571	GROUPE VIDALAUTO	2 339,28
PE21198701P	CDE REGLOPHARE POUR ATL CAR TLN + SMB	21	21571	GROUPE VIDALAUTO	2 064,60
PE21199001P	CDE OUTILLAGE SMB	21	21571	GROUPE VIDALAUTO	98,64
PE21199101P	CDE MACHINE A PNEU ATL FRJ/TLN/GMD/SCM ET EQU IL F	21	21571	GROUPE VIDALAUTO	9 532,80
PE21199102P	CDE MACHINE A PNEU ATL FRJ/TLN/GMD/SCM ET EQU IL F	21	21571	GROUPE VIDALAUTO	3 312,00
PE21205001P	CHE TESTEUR COZ ATL FRJ	21	21571	GROUPE VIDALAUTO	216,66
PE21205701P	PDET ATL GMD	21	21571	GROUPE VIDALAUTO	370,42
PE21205702P	PDET ATL GMD	21	21571	GROUPE VIDALAUTO	12,88
PE20004301P	AXE DE GUIDAGE	21	21571	INTERNATIONAL GARAGE	1 142,99
PE21035601P	ETABLIS CARROSSERIE - DIS2(GSL)	21	21571	PROVOST DISTRIBUTION	2 411,12
PE21209201P	CDE PRESSE PLAQUE IMMAT	21	21571	TIFLEX SOCIETE	1 176,00
MO210266001P	ETABLIS ATELIER ARI - DIS2	21	21571	UGAP	390,98
MO21033801P	EQUIPEMENTS ETABLIS - DIS2	21	21571	UGAP	3 572,12
PE21205202P	ATL ST MAXIMIN	21	21571	WURTH FRANCE	75,20
IM21157601	OUTILLAGE GPAT DIS2	21			71 839,11
IM18119801P	Coffrets 25 forêts / Devis 611583. BC Astech: 2018-05185	21	21578	MATERIAUX SIMC	536,67
IM18063701P	Scie, marteaux, pinces, équerres... / Devis 16754 79. BC Astech: 2018-02527	21	21578	BFSA	29,71
IM21-01675P	OUTILLAGE	21	21578	CASTORAMA LA SEYNE SUR MER	31,50
IM18053701P	COFFRET FORETS TITANE 2-8 / Devis 18-0020. BC Aste ch: 2018-02200	21	21578	COMASUD	2 600,00
IM18156701P	Marteau pifro 680W RSD680K	21	21578	EOLI - BRICOMARCHE	16,85
IM19062301P	Caisse à outils : BIZ700229	21	21578	MSB OBI	41,88
				REXEL FRANCE	89,63
					3 346,24
FO21101501P	PORTE EN ACIER PEINT RAL 9005	21	2158	A.R.O.C.	8 332,00
IM20011701P	Perforateur Bosch: PBH2500SRE / Devis 1868591. BC. Astech: 2020-000491	21	2158	CASTORAMA LA SEYNE SUR MER	109,90
CN21-00247P	DIVERS TRVX	21	2158	EIPE	712,78
IM20122001P	REPRODUCTION DE CLES - TLO	21	2158	LIVOLSI CHRISTIAN	42,00
IM21029401P	TAILLE HAIE + PERCHE - OLS	21	2158	MOTOCULTURE LORQUAISE	571,51
IM21101901P	DEBROUSSAILLEUSE - GMD	21	2158	MOTOCULTURE LORQUAISE	544,00
IM21117701P	DEBROUSSAILLEUSE - TLO	21	2158	MOTOCULTURE LORQUAISE	544,00
IM21130101P	DEBROUSSAILLEUSE - LMS	21	2158	MOTOCULTURE LORQUAISE	555,05
IM21126601P	PERCEUSE-VISSEUSE SANS FIL- BGS	21	2158	MR BRICOLAGE	1,01
IM21044601P	MEULEUSE - FYE	21	2158	PAYS DE FAYENCE BRICOLAGE	39,00
IM21157101P	PORTEUR + SCIE CIRCULAIRE - FYE	21	2158	PAYS DE FAYENCE BRICOLAGE	128,90
IM21166301P	GROUPE ELECTROGENE - LMS	21	2158	SE2M INDUSTRIE	7 638,60
					19 238,75
IM20-01602P	CLOTURE	21			500,00
IM20121101P	FOURN+POSE NOUVEAU GPE EXTERIEUR - DIS	21	21728	CMT SERVICES	7 855,09
IM21056001P	FOURN+POSE CLIM LOCAL R3 - DIS	21	21735	CMT SERVICES	7 879,39
IM21149201P	CREA.SANITAIRES LOCAL ATELIER - DIS2(GSL)	21	21735	ENTREPRISE GASQUET	2 070,76
IM21-01676P	TRAVAUX ANCIENNE DIRECTION	21	21735	NOVI ETANCHEITE	19 300,00
IM20036101P	ARCHITECTE EXECUTION PVR	21	21735	ARCAN ARCHITECTURE	2 100,00
IM21091801P	CSFS REALISATION - RAS	21	21735	AS COURTHEZON	974,40
IM18102601P	Local.stockage parking 3500x1500m+h2500 / Devis 18 18. BC Astech: 2018-04356	21	21735	BACHELET OLIVIER	2 100,00
IM20121201P	FOUR+POSE NVELLES CLIM+VMC - PVR	21	21735	CMT SERVICES	5 843,25
IM20139201P	BC COMPLEMENTAIRE A L'IM201212 - PVR	21	21735	CMT SERVICES	11,02
IM21051801P	FOURN+POSE NOUVELLE BATTERIE CLIM - BGS	21	21735	CMT SERVICES	2 950,68
IM21054001P	BC COMPLEMENTAIRE A L'IM201212 - PVR	21	21735	CMT SERVICES	11,02
IM21132601P	FOURN+POSE DE 2 NVX BI SPLITS - SCM	21	21735	CMT SERVICES	14 792,93





IM21133201P	FOURN+POSE D'UNE NOUVELLE CLIM - BST	21	21735	CMT SERVICES	4 557,29
IM21148001P	BC COMPLEMENTAIRE A L'IM211332 - BST	21	21735	CMT SERVICES	37,44
IM21155401P	FOURN+POSE CLIM DANS DOIRTOIRS - HRS	21	21735	CMT SERVICES	81 081,76
IM21155501P	FOURN+POSE CLIM DANS DOIRTOIRS - SFP	21	21735	CMT SERVICES	35 094,58
IM19124301P	CHAUDIERE CONDENSATION DEDIETRIKH C230	21	21735	DALKIA	36,01
IM21135101P	CREA. VESTIAIRE+LOCAL HABILLEMENT DS MEZZANINE - PRS	21	21735	DIFFUSION VAROISE DE MENUISERIES	1 299,60
IM21135601P	REHABILITATION MEN. EXT. - RAS	21	21735	DIFFUSION VAROISE DE MENUISERIES	7 214,84
IM21143301P	REHABILITATION MEN.INT. - RAS	21	21735	DIFFUSION VAROISE DE MENUISERIES	3 429,44
IM21148501P	TRAVAUX POUR CREA.SALLE DE SPORT - PRS	21	21735	DIFFUSION VAROISE DE MENUISERIES	976,08
IM21162901P	TRAVAUX POUR CREA.SALLE DE SPORT - PRS	21	21735	DIFFUSION VAROISE DE MENUISERIES	976,08
IM19170901P	Division douches collectives RDC / Devis: DEVI19.062.5	21	21735	DRAGUI CONSTRUCTIONS	7 647,84
IM21077001P	INSTALLATION LAVABO + DOUCHE - MTX	21	21735	ENTREPRISE GASQUET	1 330,80
IM21103201P	FOURN+POSE CHAUFFE EAU - DIS2	21	21735	ENTREPRISE GASQUET	801,60
IM21104101P	REHABILITATION PLOMBERIE - RAS	21	21735	ENTREPRISE GASQUET	5 934,84
IM21073601P	FOURN+POSE D'UN CUMULUS - CAS	21	21735	GASQUET LITTORAL	708,00
IM21146301P	FOURN+POSE NOUVEAU CHAUFFE-EAU - HRS	21	21735	GASQUET LITTORAL	876,00
IM21104001P	REHABILITATION MACONNERIE - RAS	21	21735	GFC BATIMENT	4 338,00
IM21148301P	CREATION CLTURE + PORTILLON - CAS	21	21735	GFC BATIMENT	23 996,82
IM21147201P	IMPERMEABILISATION FENETRES DE TOIT - SMB	21	21735	HEOS ENVIRONNEMENT	7 218,00
IM19-01733P	TRAVAUX	21	21735	INGENIERIE ET COTE D AZUR	9 200,00
IM20036001P	ARCHITECTE EXECUTION PVR	21	21735	INGENIERIE DEVELOPEMENT MANAGEM	2 100,00
IM21026001P	AMENAGEMENT CUISINE COMPLETE NEUVE - BIS	21	21735	LE NOZBRH BRUNO	197,50
IM21103801P	REHABILITATION REVETEMENTS - RAS	21	21735	MULTI SERVICES ENTRETIEN	14 246,94
IM19042901P	Mission de réalisation / Devis du 25/03/2019. BC A. stech: 2019-001987	21	21735	QUALICONSULT SECURITE	612,00
IM18166301P	MISE EN CONFORMITE ELECTRIQUE / Selon devis: 18-00.271.BC Astech: 2018-07604	21	21735	SOCIETE ELECTRO THERMIQUE	1 316,42
IM21133501P	CREA. VESTIAIRE+LOCAL HABILLEMENT DS MEZZANINE - PRS	21	21735	SOCIETE GENERALE DE TRAVAUX	8 063,71
IM21133601P	CREA. VESTIAIRE+LOCAL HABILLEMENT DS MEZZANINE - PRS	21	21735	SOCIETE GENERALE DE TRAVAUX	1 299,60
IM21143201P	REHABILITATION CLOISONNEMENT - RAS	21	21735	SOCIETE GENERALE DE TRAVAUX	3 476,98
IM21148401P	TRAVAUX POUR CREA.SALLE DE SPORT - PRS	21	21735	SOCIETE GENERALE DE TRAVAUX	5 119,44
IM19075101P	MAIN D'OEUVRE	21	21735	TK ELEVATOR FRANCE	2 637,01
IM19118701P	MAIN D'OEUVRE	21	21735	TK ELEVATOR FRANCE	2 969,71
IM19164501P	MOTORISATION CENTRALE	21	21735	TK ELEVATOR FRANCE	1 220,89
IM20088301P	PASSAGE MODE AUTOMATIQUE MTX	21	21735	TK ELEVATOR FRANCE	1 705,13
IM21136101P	REMISE PLACE CABLETTES SUSPENSION DEGORGEEES - BLM	21	21735	TK ELEVATOR FRANCE	1 291,02
IM21136201P	Main d'oeuvre + déplacement / Appareil AM20820X.De vis D434210191.BC Astech: 2021-07154	21	21735	TK ELEVATOR FRANCE	323,89
IM21149101P	FOURN+POSE DAUNE PORTE SECTIONNELLE - PVE	21	21735	TK ELEVATOR FRANCE	5 325,80
IM21155601P	FOURN+POSE NOUVEAU RIDEAUMOTORISE - RAS	21	21735	TK ELEVATOR FRANCE	7 981,92
IM21167301P	FOURN+POSE PORTE SECTION.MOTORISEE - ACS	21	21735	TK ELEVATOR FRANCE	5 982,32
IM21-01677P	MATERIEL DE TRANSPORT	21	2182	NOVI ETANCHEITE	3 400,00
TC17010201P	Acquisition d'un Véhicule Porte Ceilule (VPCE) UGA P/RENAULT/PALFINGER - Selon le devis n° 35267878	21	2182	UGAP	119,82
TC18013801P	Achat d'un véhicule : C3 - Shine - Blue - HDI S/S - BVM - CV - GH - CO2 : 95 g/km - Colenis : Rou	21	2182	UGAP	122,04
TC20012601P	Commande VL Ford Transit Tournéo Courier selon devis N°36114567 dtr 2 octobre 2020	21	2182	UGAP	12 705,76
IF21014401P	2021-I2183-4 : Acquisition routeur réseau FH camér	21	2183	BACKNET SOLUTIONS	7 824,00
IF21017201P	2021-I2183-10 : Mur d'imaie	21	2183	BNG	174 985,73
IF21017801P	2021-I2183-10 : Mur d'imaie - carte acquisiit on	21	2183	BNG	1 743,65
IF21016501P	2021-I2183-2 : Acquisition portables Gamer et acce	21	2183	BOULANGER	3 907,95
IF21007001P	2021-I2183-26: Baies BDC complémentaire - liv raison	21	2183	CFI COMPAGNIE FRANCAISE D INFORM	200,00
IF21017601P	2021-I2183-36 : robot de sauvegarde de réseau ad minis	21	2183	CFI COMPAGNIE FRANCAISE D INFORM	11 610,00
IF21015301P	2021-I2183-34 : DEMAT @DS - écrans 32"	21	2183	QUADRIA	14 140,80
IF21015401P	2021-I2183-34 : DEMAT @DS 30 PC portables	21	2183	QUADRIA	29 040,12
IF21015901P	2021-I2183-34 : DEMAT @DS 30 dock d'accueil	21	2183	QUADRIA	5 519,88
IF21016201P	2021-I2183-34 : DEMAT @DS 30 saoches	21	2183	QUADRIA	503,64
IF21016401P	2021-I2183-8 : NEXSIS - 25 écrans 32"	21	2183	QUADRIA	40 500,00
IF21016901P	2021-I2183-2 : PC portables pour chefs GPT Te rrito	21	2183	QUADRIA	255,09
IF21016902P	2021-I2183-2 : PC portables pour chefs GPT Te rrito	21	2183	QUADRIA	3 036,29
IF21018101P	2021-I2183-2 : PC portable Modèle pro migration PDF	21	2183	QUADRIA	1 656,78
IF21018601P	2021-I2183-8 : Equipement NEXSIS	21	2183	QUADRIA	12 400,00
IF21020201P	2021-I2183-5 : Ecrans 22"	21	2183	QUADRIA	6 660,00



IF21002301P	2021-12183-2 - Renouvellement ordinateurs par table	21	2183	UGAP	86,96
IF21013301P	2021-12183-3 : Renouvellement poste administratif	21	2183	UGAP	1 561,89
IF21013401P	2021-12183-23 : Acquisition ordinateur évolué pour	21	2183	UGAP	3 464,89
IF21015101P	2021-12183-34 : Demat ADS - Ecran interactif - Dev	21	2183	UGAP	3 755,80
IF21015102P	2021-12183-34 : Demat ADS - Ecran interactif - Dev	21	2183	UGAP	1 491,18
IF21020101P	2021-12183-20 : Switch CISCO - extensions SFP +	21	2183	UGAP	3 373,98
MO21036801	MOBILIERS DE BUREAU - DIS (Opérations)	21			327 716,63
MO21036901	2 CHAISES VISITEUR CDT SEITZ - DIS	21	2184	TECHNI CONCEPT AMENAGEMENT	
MO19002501P	Ecran de projection motorisé 200 x 200cm / Réf. 90 00144894. BC Astech: 2019-000836	21	2184	STE NILLE LIB. CHARLEMAGNE	68,71
MO19012101P	vestiaires à 2 cases: Réf. VPOMPIER2	21	2184	BOULANGER	129,99
MO19015101P	Vestiaire à 2 cases: Réf.VPOMPIER 79K4	21	2184	CASIERS VESTIAIRES CONSIGNES	1 530,16
MO19025501P	Vestiaire 1 case - Réf. VPOMPIER1	21	2184	CASIERS VESTIAIRES CONSIGNES	2 429,90
MO200003701P	VESTIAIRES DE FEU - HRS	21	2184	CASIERS VESTIAIRES CONSIGNES	1 692,39
MO200006601P	VESTIAIRES DE FEUX - FRJ	21	2184	CASIERS VESTIAIRES CONSIGNES	806,73
MO19025701P	1 FAUTEUIL RELAX METAL ET TOILE LAFUMA /COULEUR M ENTHOL. SELON EXTRAIT PRIX DU 12/12/19 BC ASTE	21	2184	CASIERS VESTIAIRES CONSIGNES	1 410,48
MO21027301P	MATELAS 90x190cm - BST	21	2184	CASTORAMA FREJUS	99,00
MO21027401P	MATELAS 90x190cm - PGS (dossier assurances)	21	2184	CDISCOUNT	123,60
MO21029601P	MATELAS - GRE	21	2184	CDISCOUNT	247,20
MO21029701P	MATELAS - TVS	21	2184	CDISCOUNT	494,40
MO21029801P	MATELAS - SMR	21	2184	CDISCOUNT	494,40
MO21036501P	MATELAS - TLO	21	2184	CDISCOUNT	865,20
MO18011401P	REF.553245 - COLONNE 30 TURIN	21	2184	CDISCOUNT	985,36
MO21024701P	FAUTEUILS - GMD	21	2184	CONFORAMA FRANCE	288,65
MO19025201P	Lit KUMYOS (tête panneau cintré 900x2000 / réf. 190 4187	21	2184	CONFORAMA FRANCE	319,96
MO19025601P	Lits simples en bois: Réf 10912 + 10821	21	2184	DENIS PAPIN COLLECTIVITES	1 604,81
MO20017401P	ARMOIRE DE CANTONNEMENT - BLM	21	2184	DENIS PAPIN COLLECTIVITES	1 358,01
MO20018201P	LITS SIMPLES - CGN	21	2184	DENIS PAPIN COLLECTIVITES	364,68
MO20023901P	BC COMPLEMENTAIRE AU BC MO200176 - RCL	21	2184	DENIS PAPIN COLLECTIVITES	1 061,06
MO20024401P	BC COMPLEMENTAIRE AU BC MO200170 - BGS	21	2184	DENIS PAPIN COLLECTIVITES	1,87
MO21026401P	CHEVETS - PRS	21	2184	DENIS PAPIN COLLECTIVITES	10,15
MO21026501P	CHEVETS PR CHAMBRES HOMMES+FEMMES - PRS	21	2184	DENIS PAPIN COLLECTIVITES	273,85
MO21027701P	LITS SIMPLES EN BOIS - PGS (dossier assurance)	21	2184	DENIS PAPIN COLLECTIVITES	383,14
MO21028101P	LITS - SMS	21	2184	DENIS PAPIN COLLECTIVITES	370,80
MO21028201P	LITS - BFT	21	2184	DENIS PAPIN COLLECTIVITES	741,60
MO21028201P	LITS - LMY	21	2184	DENIS PAPIN COLLECTIVITES	741,60
MO21028301P	LITS - LJC	21	2184	DENIS PAPIN COLLECTIVITES	741,60
MO21028401P	LITS - SME	21	2184	DENIS PAPIN COLLECTIVITES	741,60
MO21028501P	LITS - GRE	21	2184	DENIS PAPIN COLLECTIVITES	741,60
MO21028601P	LITS - AEL	21	2184	DENIS PAPIN COLLECTIVITES	556,20
MO21028701P	LITS - SCM	21	2184	DENIS PAPIN COLLECTIVITES	370,80
MO21028801P	LITS - TLO	21	2184	DENIS PAPIN COLLECTIVITES	370,80
MO21028901P	LITS - SNR	21	2184	DENIS PAPIN COLLECTIVITES	2 039,40
MO21029001P	CHEVETS - SME	21	2184	DENIS PAPIN COLLECTIVITES	383,11
MO21029101P	CHEVETS - LLC	21	2184	DENIS PAPIN COLLECTIVITES	766,22
MO21029201P	ARMOIRE DE CHAMBRE - BDI	21	2184	DENIS PAPIN COLLECTIVITES	453,86
MO21029301P	ARMOIRE DE CANTONNEMENT- VVN	21	2184	DENIS PAPIN COLLECTIVITES	907,72
MO21029401P	ARMOIRE DE CANTONNEMENT- LMS	21	2184	DENIS PAPIN COLLECTIVITES	644,76
MO21029501P	ARMOIRE DE CANTONNEMENT- GRE	21	2184	DENIS PAPIN COLLECTIVITES	322,38
MO21030801P	ARMOIRES DE CANTONNEMENT - LMY	21	2184	DENIS PAPIN COLLECTIVITES	967,14
MO21031101P	ARMOIRE DE CHAMBRE - TLN	21	2184	DENIS PAPIN COLLECTIVITES	971,76
MO21033301P	MEUBLE DE CUISINE AVEC EVIER -DIS2 (pour le C AM)	21	2184	LERROY MERLIN FRANCE	279,30
MO21035401P	MEUBLE PLACARDS PR MENAGE - DIS2 (Prévision)	21	2184	LERROY MERLIN FRANCE	274,40
MO21032301P	ARMOIRE POUR LOCAL ELECTRICITE - DIS (GSL)	21	2184	MANUTAN	1 198,80
MO21033201P	BC COMPLEMENTAIRE AU BC MO210323 - DIS2 (G.L.C)	21	2184	MANUTAN	316,32
MO18005002P	REF.991.256.52 - FAUTEUIL POANG/ BRUN NOIR. RAINST A NOIR	21	2184	MEUBLES IKEA FRANCE	112,30
MO20019401P	TABLE MUR RABAT - TLO	21	2184	MEUBLES IKEA FRANCE	319,92
MO21036401P	ACHAT SIEGES D'ATELIER - DIS2	21	2184	PROVOST DISTRIBUTION	417,34
MO19015301P	Lit 3 tiroirs 90 x 190cm	21	2184	SAFE EPMS DE CHENEY	2 586,60
MO200007601P	MATELAS 90 X 190CM - BLM	21	2184	SARL SOLITEX - COLATEX	4,01





MO20027801P	MATELAS - DIS (OPS)	21	2184	SARL SOLITEX - COLATEX	93,11
MO20027901P	MATELAS POUR STOCK - DIS (PAP)	21	2184	SARL SOLITEX - COLATEX	931,08
MO20029801P	MATELAS POUR STOCK - DIS (OPS)	21	2184	SARL SOLITEX - COLATEX	186,21
MO17023801P	TABLENITTOYAGE POUR MATERIEL VSAV/MODELE V ERTICAL CONTACT POUR LIVRAISON ;	21	2184	SDBF DISTRIBUTION	3 720,00
MO17024301P	REF.LM01/1-LAVE MAIN TECNOX PAGE 349 / AVEC COMM ANDE FEMORALE ET COL DE SIGNE	21	2184	SOVADIF SAS	4 656,61
MO18024001P	REF.LM01/1-LAVE MAIN TECNOX PAGE 349 / AVEC COMM ANDE FEMORALE ET COL DE SIGNE	21	2184	SOVADIF SAS	4 656,61
MO18024101P	REF.LM01/1-LAVE MAIN TECNOX PAGE 349/AVEC COMM ANDE FEMORALE ET COL DE SIGNE	21	2184	SOVADIF SAS	4 656,61
MG21-002020P	REF.LM01/1-LAVE MAIN TECNOX PAGE 349/AVEC COMM ANDE FEMORALE ET COL DE SIGNE	21	2184	SOVADIF SAS	4 656,61
MG21-00226P	2021/265077/COMMANDE STOCK	21	2184	STE NILLE LIB. CHARLEMAGNE	33,18
MG21-00258P	2021/267538/COMMANDE STOCK	21	2184	STE NILLE LIB. CHARLEMAGNE	483,82
MO21025401P	FAUTEUILS POUR DIRECTEUR + PDT - DIS	21	2184	STE NILLE LIB. CHARLEMAGNE	295,06
MO21030101P	FAUTEUILS POUR CODIS - DIS	21	2184	STE NILLE LIB. CHARLEMAGNE	439,68
MO21030501P	FAUTEUILS ET CHAIRES VISITEURS - DIS2	21	2184	STE NILLE LIB. CHARLEMAGNE	659,52
MO21032401P	13 CHAIRES VISITEUR - TLN	21	2184	STE NILLE LIB. CHARLEMAGNE	5 324,80
MO21032901P	FAUTEUIL DE BUREAU FLORIAN DEMAN - DIS2	21	2184	STE NILLE LIB. CHARLEMAGNE	446,63
MO21033901P	ACHAT FAUTEUILS DE BUREAU - CAS	21	2184	STE NILLE LIB. CHARLEMAGNE	500,83
MO21034101P	8 FAUTEUILS DE BUREAU - DIS2	21	2184	STE NILLE LIB. CHARLEMAGNE	879,36
MO21034201P	ACHAT DE 24 CHAIRES VISITEURS - DIS2	21	2184	STE NILLE LIB. CHARLEMAGNE	1 758,72
MO21034301P	3 FAUTEUILS DE BUREAU - DGN	21	2184	STE NILLE LIB. CHARLEMAGNE	824,54
MO21035201P	FAUTEUIL + CHAIRES DE BUREAU GPT OPS - DIS	21	2184	STE NILLE LIB. CHARLEMAGNE	659,52
MO21035301P	ACHAT FAUTEUILS POUR CODIS-CRAU - DIS	21	2184	STE NILLE LIB. CHARLEMAGNE	357,26
MO21025201P	1 TABLE REUNION SALLE MASSIF DES MAURES - DIS	21	2184	TECHNI CONCEPT AMENAGEMENT	4 746,48
MO21032001P	MOBILIERS DE BUREAU CDT TOSI - GTC	21	2184	TECHNI CONCEPT AMENAGEMENT	163,35
MO21032101P	1 ARMOIRE HAUTE - BST	21	2184	TECHNI CONCEPT AMENAGEMENT	1 143,96
MO21032501P	1 BUREAU 80 X120 - TLN	21	2184	TECHNI CONCEPT AMENAGEMENT	379,49
MO21032601P	3 ARMOIRES BASSES - GRE	21	2184	TECHNI CONCEPT AMENAGEMENT	170,07
MO21032701P	1 TABLEAU BLANC 100X150 - GTE	21	2184	TECHNI CONCEPT AMENAGEMENT	908,78
MO21033601P	1 TABLEAU BLANC 90X120 - DGN	21	2184	TECHNI CONCEPT AMENAGEMENT	105,41
MO21033701P	ACHAT TABLEAUX BLANCS ET LIEGES - DIS2	21	2184	TECHNI CONCEPT AMENAGEMENT	60,09
MO21034001P	1 MEUBLE COURRIER - DIS2 (Prévention)	21	2184	TECHNI CONCEPT AMENAGEMENT	1 652,06
MO21035101P	1 TABLEAU BLANC 90X120 - DGN	21	2184	TECHNI CONCEPT AMENAGEMENT	824,40
MO210356001P	3 BUREAUX PLAN COMPACT - DIS2	21	2184	TECHNI CONCEPT AMENAGEMENT	4 712,33
MO21036101P	4 TABLEAUX DE CONFERENCE - DIS2 (Formation)	21	2184	TECHNI CONCEPT AMENAGEMENT	60,09
MO21036201P	ACHAT BUREAU+CAISSONS - DIS2(GSL)	21	2184	TECHNI CONCEPT AMENAGEMENT	1 127,74
MO21036301P	3 TABLEAUX LIEGE - DIS2 (RH)	21	2184	TECHNI CONCEPT AMENAGEMENT	348,53
MO20020201P	BANCS PORTE MANTEAUX - DGN	21	2184	TECHNI CONCEPT AMENAGEMENT	1 063,36
MO21005001P	MOBILIERS DIVERS - DIS2	21	2184	UGAP	93,56
MO21015901P	VESTIAIRE SUR BANC - LMY	21	2184	UGAP	316,41
MO21018101P	MANGE DEBOUT + CHAISE HAUTES - DIS2	21	2184	UGAP	20 737,38
MO21030301P	CHAISES HAUTES PR TISANERIES - DIS2	21	2184	UGAP	4 438,76
MO21031201P	VESTIAIRE SUR BANC - DIS2	21	2184	UGAP	637,45
MO21031501P	CHAISES HAUTES- DIS2 (tisaneerie FORM)	21	2184	UGAP	41,60
MO21033101P	ACHAT D'UNE ARMOIRE BIBLIOTHEQUE - GMD	21	2184	UGAP	709,00
MO21024501P	Vestiaire sur banc Stad - Réf 1762590 / Pour le ve sitaires H.Devis 9920003753.BC Astech. 2021-08010	21	2184	UGAP	2 275,00
IM21161101P	STORES PR STANDARD + CSAT -RCL - TR	21	2188	A.S.V. SARL	1 106,63
IM21050301P	RAYONNAGES PHARMACIE - DIS2	21	2188	ASSEMBLAGE RAYONNAGE MANUTENTION	36,00
MG21024201P	COMMANDE STOCK	21	2188	BBA EMBALLAGES	975,28
MG21024501P	COMMANDE STOCK	21	2188	BBA EMBALLAGES	975,28
IM20143201P	CREA PORTE + ESCALIER COMPLET - ACS - TR	21	2188	CASTORAMA PREJUS	7,00
IM20074101P	STORES VENITIENS POUR STANDARD - RAS - TR	21	2188	CASTORAMA PREJUS	9,90
IM20120801P	VENTILATEURS PLAFOND SALLE SPORT - TLN	21	2188	CASTORAMA LA GARDE	299,70
MO18014001P	CODE 3856739 - MICRO ONDES MOULINEX /MO28MSWH	21	2188	COMASUD	48,73
MO19007201P	Lave linge hublot F.WFP91483	21	2188	DARTY GRAND EST	101,15
MO19008101P	Lave linge whirlpool TDLR70230 / Code 4160533	21	2188	DARTY GRAND EST	431,04
MO19008501P	Micro-ondes MOULINEX MMSWHO / Code: 3856739	21	2188	DARTY GRAND EST	539,10
					124 636,97





MO19009301P	réfrigérateur INDESIT SI61W, code 4332458	21	2188	DARTY GRAND EST	718,01
MO19011801P	Aspirateur ROWENTA RU5053EA / Codic: 4078578	21	2188	DARTY GRAND EST	149,00
MO19011901P	Aspirateur ROWENTA RU5053EA / Codic: 4078578	21	2188	DARTY GRAND EST	149,00
MO19014901P	Réfrigérateur-congelateur PROLINE DD253NFWF / Codic: 43 92132. Compte client: 70088915. Contact avant liv	21	2188	DARTY GRAND EST	299,99
MO19018701P	Réfrigérateur congélateur PROLINE DD251W	21	2188	DARTY GRAND EST	256,68
MO20002701P	SECHE LINGE EVACUATION - BLM	21	2188	DARTY GRAND EST	298,06
MO20003501P	REFRIGERATEURS - BLM	21	2188	DARTY GRAND EST	55,99
MO20010401P	REFRIGERATEUR - SLN	21	2188	DARTY GRAND EST	423,52
MO20011701P	MICRO ONDES - GFT	21	2188	DARTY GRAND EST	149,99
MO20012401P	LAVE LINGE TOP - LMS	21	2188	DARTY GRAND EST	412,42
MO20012501P	LAVE LINGE TOP - SLN	21	2188	DARTY GRAND EST	109,99
MO20014401P	ASPIRATEUR - BGS	21	2188	DARTY GRAND EST	109,99
MO20031401P	ASPIRATEUR BIDON - TLO	21	2188	DARTY GRAND EST	160,00
MO20035601P	MINI FOUR - RAG	21	2188	DARTY GRAND EST	3 600,00
MO21-00370P	ELECTROMENAGER	21	2188	DARTY GRAND EST	299,99
MO21001501P	SECHE LINGE A EVACUATION - TLN	21	2188	DARTY GRAND EST	119,99
MO21001601P	MICRO ONDES - TLN (Atelier)	21	2188	DARTY GRAND EST	49,99
MO21004501P	FOUR - OSS	21	2188	DARTY GRAND EST	16,67
MO21008101P	MICRO ONDES - SRL	21	2188	DARTY GRAND EST	49,99
MO21009401P	LAVE VAISSELLE - GTC	21	2188	DARTY GRAND EST	70,00
MO21012601P	ASPIRATEUR BIDON - BDL	21	2188	DARTY GRAND EST	70,00
MO21012801P	ASPIRATEUR BIDON - CAS	21	2188	DARTY GRAND EST	70,00
MO21013001P	ASPIRATEUR BIDON - DGN	21	2188	DARTY GRAND EST	70,00
MO21013301P	ASPIRATEUR BIDON - MTX	21	2188	DARTY GRAND EST	70,00
MO21013901P	LAVE VAISSELLE - BLM	21	2188	DARTY GRAND EST	70,00
MO21022601P	PLAQUE INDUCTION - GMD	21	2188	DARTY GRAND EST	379,99
MO21030001P	ASPIRATEUR BIDON - SPT	21	2188	DARTY GRAND EST	229,00
MO21030601P	ASPIRATEUR BIDON - DIS2(GPAT)	21	2188	DARTY GRAND EST	139,99
MO21030901P	LAVE VAISSELLE - GTO	21	2188	DARTY GRAND EST	449,99
MO21031401P	Lave-linge top Hiater RTXSGP48TMSCE / Compte clien t: 70088915,Contact pour livraison: 06 73 87 01 42.	21	2188	DARTY GRAND EST	499,99
MO21032801P	ASPIRATEUR BIDON - CAY	21	2188	DARTY GRAND EST	94,98
MO21033001P	LAVE LINGE - BLM	21	2188	DARTY GRAND EST	329,99
MO21033401P	Micro ondes Proline SM282WH / Compte client: 70088 915, Contact pour livraison: Audrey 04 94 60 37 88	21	2188	DARTY GRAND EST	359,95
MO21033402P	LAVE LINGE + MICRO ONDES - Incanis + stock P atrium	21	2188	DARTY GRAND EST	499,00
MO21033501P	MICRO ONDES +REFRIGERATEUR - VVN	21	2188	DARTY GRAND EST	459,99
MO21034401P	LAVE VAISSELLE - SZE	21	2188	DARTY GRAND EST	329,99
MO21034701P	REFRIGERATEUR 1 PORTE - SMB	21	2188	DARTY GRAND EST	659,99
MO21034801P	MICRO ONDES - SMB	21	2188	DARTY GRAND EST	89,99
MO21034901P	MICRO ONDES - GRE	21	2188	DARTY GRAND EST	89,99
MO21035701P	PIANO DE CUISSON - AUP	21	2188	DARTY GRAND EST	1 999,99
MO21035801P	LAVE VAISSELLE - LMS	21	2188	DARTY GRAND EST	329,99
MO21035901P	REFRIGERATEUR/CONGELATEUR - GRE	21	2188	DARTY GRAND EST	400,00
MO21036601P	LAVE LINGE - DIS(OPS)	21	2188	DARTY GRAND EST	379,99
FO20060201P	Vélo spinning cate racer XPR (CATALOGUE)	21	2188	DECATHLON FRANCE	2 448,00
MO21026201P	ARMOIRE - DIS2 (Bureau Directeur)	21	2188	DENIS PAPIN COLLECTIVITES	316,96
MO21031901P	ARMOIRE DE CANTONNEMENT - BLM	21	2188	DENIS PAPIN COLLECTIVITES	485,88
MO21031601P	ASPIRATEUR MURAL - FRJ	21	2188	DIAMUT	214,99
IM21141801P	RIDEAUX OCCULTANTS - TLN	21	2188	GROUPE MONDIAL TISSUS GMT	143,88
IM18079001P	Tuvalu d'artrosme 19mm-25M / Devils 1 000 196. BC As tech. 2018-03315	21	2188	IDECOR	49,96
PV21090301P	FOURNITURE DE LECTEUR DE CARTES AVEC PORT USB	21	2188	IMPRIMERIE NATIONALE	24,00
IM21092101P	VENTILATEURS - FRJ	21	2188	LEROY MERLIN FRANCE	99,50
IM21131001P	THERMOMETRE INFRAROUGE - DIS2(Incanis)	21	2188	LEROY MERLIN FRANCE	374,85
CM21010301P	ESCABEAUX - TLN	21	2188	LEROY MERLIN FRANCE	262,90
CM21010801P	Pavillon France 100 x 150	21	2188	MACAP PAVOISEMENT	9,16
CM21010901P	Pavillon France 100 x 150	21	2188	MACAP PAVOISEMENT	18,31
IM21107401P	CENDRIERS + POUBELLES - DIS 2	21	2188	MANUTAN	9,16
IM21165901P	DETECTEURS DE CO2 - DIS2	21	2188	MANUTAN	33,07
MO21035501P	CHARIOT + DIABLE - DIS2(RH)	21	2188	MANUTAN	864,00
					302,58





IM21147901P	CREA.PORTE PR REAMENAGEMENT CSAT - DGN- TR	21	2188	MATERIAUX SIMC	190,00
IM19098501P	MEUBLE BAS D'ANGLE	21	2188	MEUBLES IKEA FRANCE	291,00
IM21078601P	DEBROUSSAILLEUSE - DISIPAT)	21	2188	MOTOCULTEUR LORQUAISE	544,00
IM21166001P	ESCABEAU - DIS2 (FORMATION)	21	2188	MR BRICOLAGE	33,48
IM21141101P	TUYAUX D'ARROSAGE - HRS	21	2188	MSB OBI	28,99
MO200606001P	SECHE LINGE CONDENSATION - LGS	21	2188	PACA DISTRIBUTION	299,00
IM19127601P	Rideaux occultants+tringles+sauports /Devis 09000 00157 . BC Asstech: 2019-005541	21	2188	PAYS DE FAYENCE BRICOLAGE	25,04
IM21023601P	CHAUFFAGE SOUFFLANT WEBAST	21	2188	PETIT-PICOT	1 435,75
BI21006801P	FORFAIT INSTALLATION	21	2188	PRATICIMA	213,11
FO21100201P	FREINOGRAPHIE	21	2188	PROJETEL	3 300,00
IF21017901P	2021-12188-6 : Sallies Réunion - Micros et Haut t-par	21	2188	QUADRJA	1 198,58
IM19154001P	CONVECTEURS UNE673317 / SELON DEVIS 74325 BC ASSTECH 20190006786	21	2188	REXEL FRANCE	197,70
IM19154701P	CARILLON VIDEO / SELON DEVIS 213819 BC ASSTECH 201 9006831	21	2188	REXEL FRANCE	242,28
IM21136401P	CHAUFFE-EAU 100 L - FYE - TR	21	2188	REXEL FRANCE	280,42
IM21133801P	MATERIEL ELECTRIQUE DIS	21	2188	REXEL FRANCE	1 010,33
IM21156901P	CONVECTEURS - DIS2	21	2188	REXEL FRANCE	505,16
IM21160801P	MATERIEL ELECTRIQUE DIS2	21	2188	REXEL FRANCE	843,66
IM21160901P	MATERIEL ELECTRIQUE SMB	21	2188	REXEL FRANCE	182,00
MG21025001P	COMMANDE STOCK	21	2188	SANOGIA	310,93
MO18024301P	TABLE NETTOYAGE VSAV PR MATERIEL / MODELE VERTICAL CONTACT PR LIVRAISON : DAVID AMICO AU 06 88	21	2188	SDBF DISTRIBUTION	3 780,00
IM21130301P	PANNEAUX EN PVC POUR SIGNALISATION COULOIRS - DIS2	21	2188	SOCIETE ALIZES LETTRES	660,00
IM21157001P	PANNEAUX SIGNALETIQUE - DIS2	21	2188	SOCIETE ALIZES LETTRES	540,00
MG21027201P	Cabine d'essai démontable autopartante - dim : 80x80x183cm - A rideaux - avec lisse plate porte	21	2188	STE NILLE LIB. CHARLEMAGNE	1 213,01
MO21010301P	TABLE NETTOYAGE VSAV - RAS	21	2188	TOLERIE MODERNE	3 780,00
BI21009301P	génération composite	21	2188	UGAP	749,33
BI21009401P	Marche pied inox 3 marches	21	2188	UGAP	471,18
BI21010101P	Pèse personne imédancemètre	21	2188	UGAP	477,61
IM21024801P	DEVIDOIRS MURAUX - TLN	21	2188	VAR BRICOLAGE	159,80
CM21003701P	Prestation de service de sonorisation pour la jour née du 2 juillet au Campus à la VaupineEnceinte amp	21	2188	VAR SONORISATION	891,60
IM18058401P	FENETRES+POIGNEES+SCCELLFMENT / Devis 846851. BC As tech: 2018-02332	21	2188	VIAL RESEAU	231,30
IM18067401P	Ensemble de porte: création / Devis 846922. BC As tech: 2018-02704	21	2188	VIAL RESEAU	308,78
CM21002301P	SANDISK CARTE SDXC EXTREME PRO 64GB- 300/260MB/s	21	2188	VIDEO PLUS	489,81
CM21007301P	DJI Air 2S Fly More Combo	21	2188	VIDEO PLUS	1 920,78
	<b>Total chapitre 21</b>				<b>53 457,26</b>
					<b>3 823 670,34</b>
HA20009401P	RANGERS SALAMANDRE 83	23	238	UGAP	58 672,84
HA20010201P	RAJOUT 3 EME BANDE RETRO REFLECHISSANTE BAS DE PANTALON	23	238	UGAP	1 840,64
HA21004301P	VESTE DE SERVICE ET INTERVENTION OPTIMISEL'ABEL SC - REF FAB: L0011328FICHIER DES TAILLES EN	23	238	UGAP	113 592,00
HA21004401P	PANTALON DE SERVICE ET INTERVENTION OPTIMISE - LAB EL SCREF FAB: L0011329FICHIER DES TAILLES EN	23	238	UGAP	108 544,80
HA21004901P	Giilet sans manches FEN-class2-sans marque-therm ostabile-jaune fluo200 taille L et 200 taille XL	23	238	UGAP	20 462,40
HA21007501P	Ranquiers type 2 H13 Ares B (Salamandre 83)	23	238	UGAP	34 136,85
HA21007701P	Sur-jantalon de protection FEN KristonLe fichier de s tailles en complément du BC	23	238	UGAP	11 651,14
HA21009001P	Sac d'intervention pour transport EPI- 105 LrefCo nstr: 40F08N	23	238	UGAP	9 421,14
HA21009002P	Lampe XPS Led pour casque type Bref constr: GA1488	23	238	UGAP	15 472,49
HA21009401P	VESTE DE PROTECTION FEN RISTOP - JAUNE - ARAMIDERE F CONST:JL0299JA010ITAILLES DÉFINIES LORS DE L'ENVI	23	238	UGAP	17 279,15
HA21009501P	T-shirt col rond-manche courte couleur rutilan-polvo ster mesh respirant-ref constr SPORTY_jaune fluo t	23	238	UGAP	5,20
HA21009601P	T shirt homme col rond manches courtes coton trisjtu n 190 g/m2 marques sols	23	238	UGAP	64,75
HA21010001P	GEINTURON PORTE ACCESSOIRESAVEC BANDE REFLECHISSAN TEORANGE FLUO TAILLE: PT	23	238	UGAP	11 322,79
HA21010002P	CLÉ TRICOISE DESCHAMPS 11 FONCTIONS (POLYCOISE)	23	238	UGAP	2 653,79
HA21012501P	VESTE DE SERVICE ET INTERVENTION - TSI SDIS83REF CONSTR: L0011385VOIR AVEC LE FABRICANT POUR LES O	23	238	UGAP	56 795,26
HA21012601P	PANTALON DE SERVICE ET INTERVENTION-TSI SDIS83TAIL LE ET TRACABILITE EN PIECE JOINTE DU BC	23	238	UGAP	48 844,08
HA21013301P	CASQUE F2 X-TREM TYPE A2Marque MSA - 35 - V21-CO ULEUR VERT-MARQUAGE INFIRMIER- 10 - V22 - COULEU	23	238	UGAP	7 405,60
HA21013501P	Tee shirt homme col rond manches courtes coton rih 150g/m2 marque sols GRIS chiné . Tailles 10S	23	238	UGAP	1 065,24
HA21015101P	CASQUE POMPIER TYPE A F2 X-TREMJAUNE FLUO AVEC SU PPORT LAMPE GAUCHE	23	238	UGAP	6 926,30
TC18015401P	Options pour les 2 Ford Transit - Tournéo - Courto r Ambiante - Régulateur de vitesse (2) selon le de	23	238	UGAP	407,41
TC19008001P	Acquisition d'une C3 shine BLUEHDI S	23	238	S BYM 5 CV - 100 CH - CO2 86 g/km - Selon le devis n° 35854889	13 144,48
TC19008101P	Acquisition d'une C3 shine BLUEHDI S	23	238	S BYM 5 CV - 100 CH - CO2 86 g/km - Selon le devis n°35854871	12 938,63
TC19008201P	Acquisition d'une C3 shine BLUEHDI S	23	238	S BYM 5 CV - 100 CH - CO2 86 g/km - Selon le devis n°35854871	12 938,63
TC19008901P	Master fourgon grand confort traction 3300 LIH2 JC i 135 Entro 6 8 CV - CO2 177 g/km	23	238	UGAP	30 956,82



TC19009901P	Master fourgon grand confort traction 3300 L1H2 dC i 135 Euro 6 8 CV - 135 CH - CO2 177 g/km - Selon d	23	UGAP	30 956,82
TC20007301P	Commande EPC L32-C Plateforme MERCEDES 1627F Euro 6 selon devis N° 35993832 du 4 mai 2020	23	UGAP	633 454,73
TC20008601P	Commande VPCE0023 selon devis N°36108378 du 28 sep tembre 2020 hors taxes de carte grise (poste 240)	23	UGAP	161 167,22
TC20008701P	Commande VTT sur chassis ford ranger selon devis N°36133714 du 21 octobre 2020	23	UGAP	25 297,80
TC20008801P	Commande VTT sur chassis ford ranger selon devis N°36133714 du 21 octobre 2020	23	UGAP	25 297,80
TC20008901P	Commande VLUTT sur chassis Ford Ranger selon devis N°36115259 du 5 octobre 2020	23	UGAP	36 565,26
TC20009101P	Commande VATL0018 sur châssis Renault Trafic selon devis N°361182979 du 10 décembre 2020	23	UGAP	21 891,04
TC20009201P	Commande VTUTP011 sur châssis Renault Master selon devis N°36114536	23	UGAP	31 378,32
TC20009301P	Commande complémentaire au BC N° TC200073 du 15/10 /2020 suite à oubli option détection de lignes. sc	23	UGAP	11 249,99
TC20009401P	Commande complémentaire à lire au BC N° TC200086 suite à oubli barre anti encastrement	23	UGAP	2 980,55
TC20009501P	Commande Citroën C3 SHINE BUSINESS. VL chef de Site selon devis N°36112538 du 1er octobre 2020	23	UGAP	13 451,81
TC20009601P	Commande Citroën C3 FEEL BUSINESS. VL chef de Colo mme selon devis N°36112635 du 2 octobre 2020	23	UGAP	12 863,09
TC20009701P	Commande VL Ford Transit. Tournéo Courier selon devis N°36114567 du 2 octobre 2020	23	UGAP	12 705,76
TC20009801P	Commande VL Ford Transit. Tournéo Courier selon devis N°36114567 du 2 octobre 2020	23	UGAP	12 705,76
TC20011001P	Commande VSAV G7 PICOT selon devis N°36192169 du 21 décembre 2020	23	UGAP	79 743,48
TC20011301P	Commande VSAV G7 PICOT selon devis N°36192169 du 21 décembre 2020	23	UGAP	79 743,48
TC20011401P	Commande VSAV G7 PICOT selon devis N°36192169 du 21 décembre 2020	23	UGAP	79 743,48
TC20011801P	Achat BATIG type Zediac Miliro SR3500 selon devis N°36133732 du 21 octobre 2020	23	UGAP	26 292,68
TC20012701P	Commande Citroën C3 FEEL BUSINESS. VL chef de Colo mme selon devis N°36112635 1er octobre 2020	23	UGAP	12 863,09
TC21000601P	augmentation tarifs 2021	23	UGAP	1 539,68
TC21000701P	augmentation tarifs 2021	23	UGAP	1 539,68
TC21000801P	augmentation tarifs 2021	23	UGAP	1 539,68
TC21000901P	Commande VSAV type G7 selon devis N°36192169 du 20 décembre 2020	23	UGAP	81 283,16
TC21001001P	Commande VSAV type G7 selon devis N°36192169 du 20 décembre 2020	23	UGAP	81 283,16
TC21001101P	Commande VSAV type G7 selon devis N°36192169 du 20 décembre 2020	23	UGAP	81 283,16
TC21002801P	Commande VLHR type DACIA DUSTER selon devis N°3627 4499	23	UGAP	27 176,29
TC21002901P	Commande VLHR type DACIA DUSTER selon devis N°3627 4499	23	UGAP	27 176,29
TC21003001P	Commande VLHR type DACIA DUSTER selon devis N°3627 4499	23	UGAP	27 176,29
TC21003101P	Commande VLHR type DACIA DUSTER selon devis N°3627 4499	23	UGAP	27 176,29
TC21003201P	Commande VLHR type DACIA DUSTER selon devis N°3627 4499	23	UGAP	27 176,29
TC21004901P	Commande EPC L32C sur châssis Mercedes selon devis UGAP N°36359847 du 28 juin 2021	23	UGAP	647 810,74
TC21005401P	Canon Fixe pour CCFM selon devis N°36364343 du 1er juillet 2021	23	UGAP	16 757,24
TC21005501P	Augmentation de tarif 2021. commande complémentaire e au BC TC200126. VL Ford Tournéo	23	UGAP	372,17
TC21005601P	Augmentation de tarif 2021. commande complémentaire e au BC TC200098. VL Ford Tournéo	23	UGAP	372,17
TC21005701P	Augmentation de tarif 2021. commande complémentaire e au BC TC200097. VL Ford Tournéo	23	UGAP	281 525,00
TC21006501P	Commande PFT GIMAEX selon devis N°36403092 du 31 a oit 2021	23	UGAP	281 525,00
TC21006601P	Commande PFT GIMAEX selon devis N°36403092 du 31 a oit 2021	23	UGAP	248 188,90
TC21006901P	Commande PFTL GIMAEX selon devis N°36403047	23	UGAP	235,48
TC21007101P	Suite augmentation tarif commande Citroën C3	23	UGAP	824,20
TC21007201P	Suite augmentation tarif commande Citroën C3	23	UGAP	824,20
TC21007301P	Suite augmentation tarif commande Citroën C3	23	UGAP	824,20
TC21010701P	Commande PFTL GIMAEX selon devis N°36471054	23	UGAP	248 188,90
TC21011701P	Commande Citroën C3 selon devis N°36495463 du 13 d décembre 2021	23	UGAP	13 687,28
TC21011801P	Commande Citroën C3 selon devis N°36495463 du 13 d décembre 2021	23	UGAP	13 687,28
TC21011901P	Commande Citroën C3 selon devis N°36495463 du 13 d décembre 2021	23	UGAP	13 687,28
TC21012301P	Paek CITROEN C3 comprenant la roue de secours	23	UGAP	282,60
TC21012401P	Paek CITROEN C3 comprenant la roue de secours	23	UGAP	282,60
TC21012501P	Paek CITROEN C3 comprenant la roue de secours	23	UGAP	282,60
<b>Total chapitre 23</b>				<b>4 060 150,37</b>
<b>TOTAL</b>				<b>8 147 501,95</b>

INVESTISSEMENT : RECETTES

ENGAGEMENT	LIBELLE ENG.	Chapitre	Imputation	TIERS	Montant	Total par Imputation	Total chap
TR20-00165P	DSIS2 4EME VERSEMENT SUBVENTION CAMERAS	13	1311	MINISTERE DE L INTERIEUR	7 047,00	7 047,00	
<b>Total chapitre 13</b>					<b>7 047,00</b>		

Service départemental d'incendie et de secours de : VAR  
Instruction M61 - Exercice 2021- Compte Administratif

---

**ANNEXE**

**RAPPORT FINANCIER (loi NOTRÉ du 7/8/2015)**

- 1/ Eléments Financiers (Page 1 à 8 )
- 2/ Eléments des Ressources Humaines (Page 9 à 14)
- 3/ Eléments de l'activité opérationnelle (Page 15 à 17)

## 1°) Le contexte :

### 1.1 Contexte National :

Selon les notes de conjoncture de l'INSEE, après un ralentissement de l'activité (PIB) de - 8 % sur l'année 2020, la France affiche une progression annuelle du PIB de +7,0 % en 2021. L'inflation est de 1.6 % en 2021.

Au quatrième trimestre 2021, le taux de chômage au sens du Bureau International du Travail (BIT) est à 7.4 % de la population active, en recul de 0,6 point par rapport au trimestre précédent.

### 1.2 Eléments du contexte local :

Selon les notes de conjoncture (INSEE), en fin d'année, le taux de chômage est de 8.3% pour la région en Provence-Alpes-Côte d'Azur et de 7.5% pour le Var.

Au quatrième trimestre 2021, le nombre de demandeurs d'emploi tenus de rechercher un emploi ayant ou non exercé une activité, s'établit en moyenne à 470 800 en Provence-Alpes-Côte d'Azur et dans le Var à 87 250. Ce nombre baisse de 5,8 % sur un an pour la région et de 6.8% dans le Var. Alors qu'en France métropolitaine, ce nombre baisse de - 6 % sur un an.

**Demandeurs d'emploi en catégories A, B, C en Provence-Alpes-Côte d'Azur**

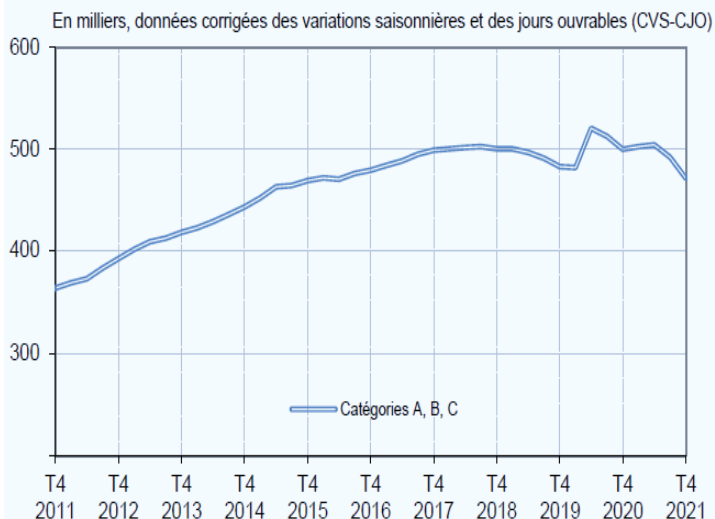

**Demandeurs d'emploi en catégories A, B, C dans le Var**

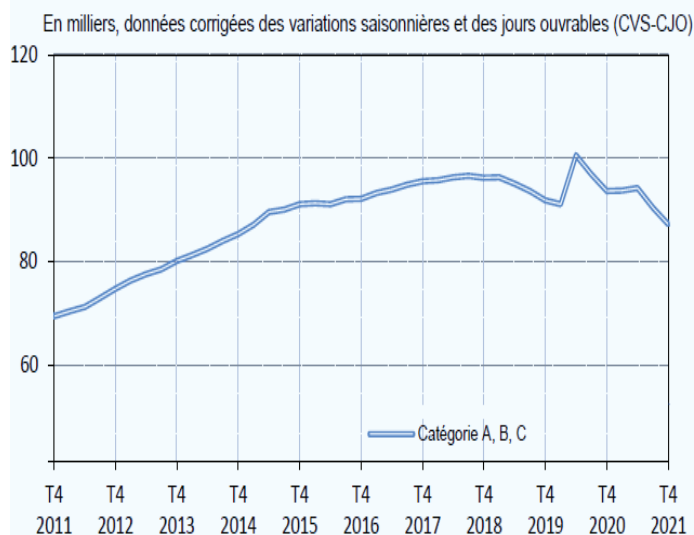

catégorie A : demandeurs d'emploi tenus de rechercher un emploi, sans emploi ; catégorie B : demandeurs d'emploi tenus de rechercher un emploi, ayant exercé une activité réduite courte (de 78 heures ou moins sur un mois) ; catégorie C : demandeurs d'emploi tenus de rechercher un emploi, ayant exercé une activité réduite longue (de plus de 78 heures sur un mois). Source : Pôle emploi-Dares, STMT, traitement Dares.

**Taux de chômage (en %)**

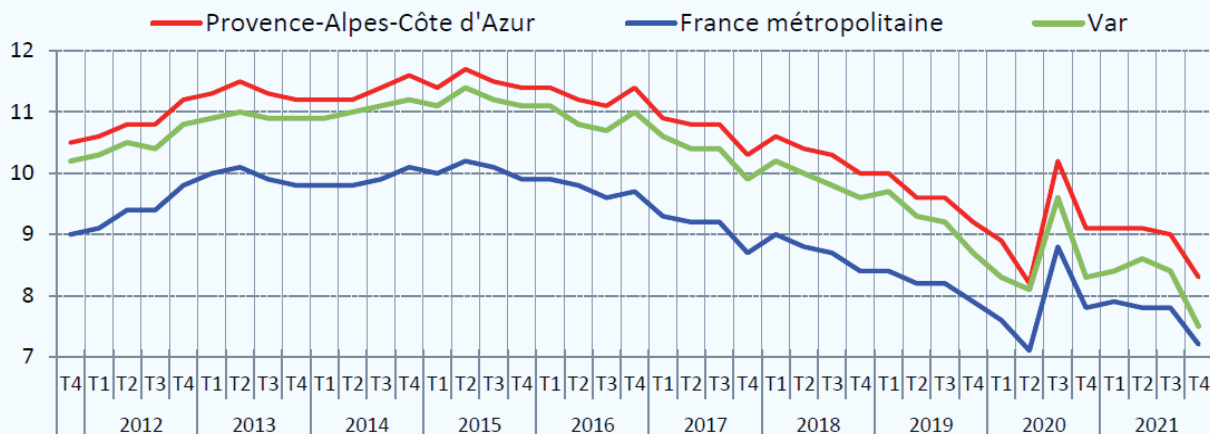

Note : données trimestrielles provisoires, corrigées des variations saisonnières ; estimation à +/- 0,3 point près du niveau du taux de chômage national et de son évolution d'un trimestre à l'autre

Source : Insee, taux de chômage au sens du BIT (national) et taux de chômage localisés (régional et départementaux)

## **1°) BUDGET 2021 :**

Dans ce contexte, le SDIS du Var a poursuivi sa politique de recherche d'économie et d'investissement soutenu en priorisant les projets structurants (DD SIS2, Casernement, 2021 a connu une saison « feu de forêt » à risque, avec un feu de dimension exceptionnelle sur la commune de Gonfalon et des inondations à Pignans notamment. Cette année a été marquée par la crise sanitaire qui s'est poursuivie, mobilisant des ressources. Néanmoins, le SDIS a su dégager une faible marge d'autofinancement.

Le volume budgétaire 2021 de 153.5 M€ a été réalisé à 87% pour les dépenses et 93% pour les recettes. Le SDIS dégager un excédent cumulé global de 10.7 M€ après restes à réaliser (RAR), sur un total cumulé brut de 19.5 M€.

## **2°) EVOLUTION DES RESSOURCES ET DES CHARGES :**

### **2.1 - SECTION DE FONCTIONNEMENT :**

L'évolution de la section de fonctionnement fait apparaître un résultat 2021 positif à 5.9 M€ (dont RAR de 0.62 M€), avec une capacité d'autofinancement (CAF brute) qui baisse de -8.7% en 2021 mais reste positive à 9.9 M€. Le résultat s'améliore par rapport à 2020 principalement par une recette exceptionnelle de 4.8 M€ de reprise sur provision suite à la fin des litiges relatifs aux contributions. Par ailleurs, la baisse des charges exceptionnelles par rapport à 2020 (-73.5%) vient compenser avec cette recette, la hausse des dépenses réelles (+1.7%) pour les charges de personnels (+1.7%), et les charges à caractère général (+11.4%). Ces dépenses réelles restent maîtrisées (+1.7%) par rapport à 2020.

Les recettes réelles (+ 4.4%) ont augmenté, notamment par une recette exceptionnelle de 4.8 M€ de reprise sur provision, des prestations facturées (+ 28.9%) et des atténuations de charge (+21.1%).

Malgré des recettes principales relativement stables ces deux dernières années, les dépenses sont maîtrisées avec une épargne qui reste préservée.

### **2.2- SECTION D'INVESTISSEMENT :**

Ces deux dernières années, le SDIS a connu des dépenses (14.79 et 13.8 M€) supérieures au volume moyen habituel autour de 8 M€ (hors dette) tel qu'en 2018 et 2019. Ce niveau de dépenses a été permis grâce à une épargne favorable et principalement par l'autofinancement. Ces volumes d'investissement s'expliquent principalement par les dépenses exceptionnelles relatives à la relocalisation de la DDSIS, à la finalisation de la caserne de Grimaud –Cogolin, ainsi qu'à l'effort sur les engins et matériel d'incendie et de secours.

Les recettes réelles 2021 augmentent de + 66.8% par rapport à 2020, majoritairement constituées de l'autofinancement par l'excédent de fonctionnement capitalisé (6.23 M€), et une aide du Conseil Départemental (2M€) pour l'acquisition d'engins de secours, accompagnés de subventions, du FCTVA et d'un emprunt de 1M€.

Le SDIS du Var a su conserver une marge d'autofinancement lui permettant d'investir au minimum à niveau constant, avec des efforts exceptionnels en 2017, 2020 et 2021.

## **3°) EPARGNE ET ENDETTEMENT :**

L'épargne brute (CAF Brute) chute de - 8.7% s'établissant en 2021 à 9.9M€. Cette baisse s'explique notamment par une progression plus importante des dépenses réelles, comparativement à celle des recettes en section de fonctionnement (hors éléments exceptionnels tels que les reprises sur provisions).

L'épargne nette chute de 8.53 M€ à 7.58 M€ entre 2020 et 2021. Cette épargne reste positive avec un coefficient d'autofinancement courant favorable (cf. ratios point 7°, CAC <1), néanmoins elle doit être observée au regard de l'évolution de nos ressources et dépenses futures.

Le taux d'endettement chute de -12.6% entre 2021 et 2020, et la dette baisse de 8.36M€ sur la période 2017 à 2021 malgré un nouvel emprunt en 2021 (1M€). Le taux de capacité de désendettement en 2021 est stable à 1.42 années de CAF (encours de la dette / CAF brute), mais peut rapidement se dégrader (2.11 en 2019). Cependant l'endettement reste très faible, au regard de l'avis de la DGFIP qui considère un endettement faible pour un indice inférieur à 3 années de CAF.



## Annexe au Compte Administratif 2021 : Rapport Financier (loi NOTRé)

## Résultats 2021 et cumulés - Evolution des Budgets 2017 - 2021

Libellé / Compte Administratif 2021	Crédits ouverts	Réalisations	Réalisations % (hors RAR)	Restes à réaliser (RAR)	Résultat après RAR	Observation
DEPENSES	153 528 759,34	134 229 927,53	87%	8 817 805,36		cf. délibération du 1/6/2022
RECETTES	153 528 759,34	143 416 309,24	93%	7 047,00		
<b>RESULTAT ANNUEL 2021</b>	//////////	9 186 381,71	//////////	<b>-8 810 758,36</b>	<b>375 623,35</b>	
	Résultat cumulé au 31/12/2020	Affectation 2021	Résultat 2021	Cumulé au 31/12/2021 (hors RAR)	Cumulé au 31/12/2021 (après RAR)	Observation
<b>RESULTATS CUMULES</b>	16 589 941,35	6 228 711,93	9 186 381,71	19 547 611,13	10 736 852,77	//

## EVOLUTION DES COMPTES 2017- 2021

Libellé / Exercices	CA 2017	CA 2018	CA 2019	CA 2020	CA 2021	Evolution 2021/2020
<b>Dépenses de fonctionnement (dont) :</b>						
011 - Charges à caractère général	12 130 872,64	12 303 216,58	12 865 965,28	12 656 299,94	14 093 378,27	11,4%
012 - Charges de personnel	84 696 563,14	83 759 444,80	85 121 487,64	84 479 227,44	85 934 108,92	1,7%
65 - Autres charges de gestion courante	549 028,29	559 385,48	569 113,96	579 878,94	562 116,96	-3,1%
66 - Charges financières	1 028 601,64	927 492,70	826 131,21	725 195,06	622 652,89	-14,1%
67 - Charges exceptionnelles	1 201 300,17	595 799,54	2 054 906,47	1 415 663,49	374 523,52	-73,5%
Autres dépenses réelles de fonctionnement (68)	7 573 000,00	53 000,00	20 000,00	190 000,00	170 000,00	-10,5%
<b>Dépenses réelles de fonctionnement (DRF)</b>	<b>107 179 365,88</b>	<b>98 198 339,10</b>	<b>101 457 604,56</b>	<b>100 046 264,87</b>	<b>101 756 780,56</b>	<b>1,7%</b>
<i>Dépenses d'ordre de fonctionnement</i>	<i>12 531 524,71</i>	<i>10 463 872,31</i>	<i>10 929 889,45</i>	<i>12 274 926,84</i>	<i>10 816 737,28</i>	<i>-11,9%</i>
<b>Dépenses totales de fonctionnement</b>	<b>119 710 890,59</b>	<b>108 662 211,41</b>	<b>112 387 494,01</b>	<b>112 321 191,71</b>	<b>112 573 517,84</b>	<b>0,2%</b>
<b>Recettes de fonctionnement (dont)</b>						
013 - Atténuation de charges	1 759 442,63	1 673 072,30	1 124 876,82	1 015 290,77	1 229 951,51	21,1%
70 - Produits des services	3 523 477,79	3 690 412,86	4 055 533,36	3 253 443,75	4 192 475,08	28,9%
74 - Contributions et participations	103 232 415,70	103 423 108,14	103 428 015,78	105 292 330,06	105 069 513,98	-0,2%
75 - Produits de la gestion courante	912 560,91	1 056 976,91	1 083 531,62	983 987,05	953 890,67	-3,1%
77 - Produits exceptionnels (hors 775)	1 073 104,60	135 069,68	89 320,37	148 415,31	43 157,42	-70,9%
775 - Produits des cessions	362 770,89	109 523,44	159 676,41	617 306,49	193 880,93	-68,6%
Autres recettes réelles de fonctionnement (78)	1 726 000,00	1 395 000,00	2 000 000,00	215 000,00	4 783 000,00	2124,7%
<b>Recettes réelles de fonctionnement (RRF)</b>	<b>112 589 772,52</b>	<b>111 483 163,33</b>	<b>111 940 954,36</b>	<b>111 525 773,43</b>	<b>116 465 869,59</b>	<b>4,4%</b>
<i>Recettes d'ordre de fonctionnement</i>	<i>4 275 332,34</i>	<i>2 345 610,80</i>	<i>2 796 248,87</i>	<i>3 896 573,61</i>	<i>2 602 535,92</i>	<i>-33,2%</i>
<b>Recettes totales de fonctionnement</b>	<b>116 865 104,86</b>	<b>113 828 774,13</b>	<b>114 737 203,23</b>	<b>115 422 347,04</b>	<b>119 068 405,51</b>	<b>3,2%</b>
<b>Résultat de fonctionnement : (F)</b>	<b>-2 845 785,73</b>	<b>5 166 562,72</b>	<b>2 349 709,22</b>	<b>3 101 155,33</b>	<b>6 494 887,67</b>	<b>109,4%</b>

Analyse de l'épargne (méthode DGFIP)	CA 2017	CA 2018	CA 2019	CA 2020	CA 2021	Evolution 2021/2020
<b>Epargne Brute (CAF Brute hors au sens DGFIP)</b>	<b>11 052 613,94</b>	<b>11 907 882,28</b>	<b>8 444 613,63</b>	<b>10 873 528,82</b>	<b>9 925 559,01</b>	<b>-8,7%</b>
<b>Remboursement du capital (cpté 1641D)</b>	<b>2 326 494,33</b>	<b>2 332 043,63</b>	<b>2 337 818,53</b>	<b>2 343 828,68</b>	<b>2 350 084,16</b>	<b>0,3%</b>
<b>Epargne nette (CAF Nette)</b>	<b>8 726 119,61</b>	<b>9 575 838,65</b>	<b>6 106 795,10</b>	<b>8 529 700,14</b>	<b>7 575 474,85</b>	<b>-11,2%</b>
<b>Dépenses d'investissement (dont)</b>						
Dépenses d'investissement (Hors dette)	14 308 686,58	8 309 684,33	8 118 807,73	14 791 247,90	13 823 134,27	-6,5%
16 - Emprunts et dettes assimilées	2 326 494,33	2 332 043,63	2 337 818,53	2 343 828,68	2 350 084,16	0,3%
<b>Dépenses réelles d'investissement</b>	<b>16 635 180,91</b>	<b>10 641 727,96</b>	<b>10 456 626,26</b>	<b>17 135 076,58</b>	<b>16 173 218,43</b>	<b>-5,6%</b>
<b>Dépenses d'ordre d'investissement</b>	<b>4 316 274,20</b>	<b>2 371 858,42</b>	<b>5 007 678,45</b>	<b>5 982 628,74</b>	<b>5 483 191,26</b>	<b>-8,3%</b>
<b>Dépenses totales d'investissement</b>	<b>20 951 455,11</b>	<b>13 013 586,38</b>	<b>15 464 304,71</b>	<b>23 117 705,32</b>	<b>21 656 409,69</b>	<b>-6,3%</b>
<b>Recettes d'investissement (dont) :</b>						
10222 - FCTVA	0,00	1 074 097,00	2 522 976,00	1 220 448,00	1 330 363,00	9,0%
1068 - Excédent capitalisé	2 935 237,07	706 664,48	3 602 583,88	3 000 000,00	6 228 711,93	107,6%
13 - Subventions d'investissement	63 578,87	0,00	120 185,00	2 093 448,15	2 000 000,00	-4,5%
16 - Emprunts	0,00	0,00	0,00	0,00	1 000 000,00	
Autres recettes réelles d'investissement	15 507,24	462,76	747,67	72 431,09	91 436,18	26,2%
<b>Recettes réelles d'investissement</b>	<b>3 014 323,18</b>	<b>1 781 224,24</b>	<b>6 246 492,55</b>	<b>6 386 327,24</b>	<b>10 650 511,11</b>	<b>66,8%</b>
<b>Recettes d'ordre d'investissement</b>	<b>12 572 466,57</b>	<b>10 490 119,93</b>	<b>13 141 319,03</b>	<b>14 360 981,97</b>	<b>13 697 392,62</b>	<b>-4,6%</b>
<b>Recettes totales d'investissement</b>	<b>15 586 789,75</b>	<b>12 271 344,17</b>	<b>19 387 811,58</b>	<b>20 747 309,21</b>	<b>24 347 903,73</b>	<b>17,4%</b>
<b>Solde Investissement (I)</b>	<b>-5 364 665,36</b>	<b>-742 242,21</b>	<b>3 923 506,87</b>	<b>-2 370 396,11</b>	<b>2 691 494,04</b>	<b>213,5%</b>
<b>Résultat global annuel (F+ I) *</b>	<b>-8 210 451,09</b>	<b>4 424 320,51</b>	<b>6 273 216,09</b>	<b>730 759,22</b>	<b>375 623,35</b>	<b>-48,6%</b>

\* Seul le compte administratif 2021 tient compte des Restes à Réaliser (Résultat global annuel)

**I / Section de Fonctionnement :**

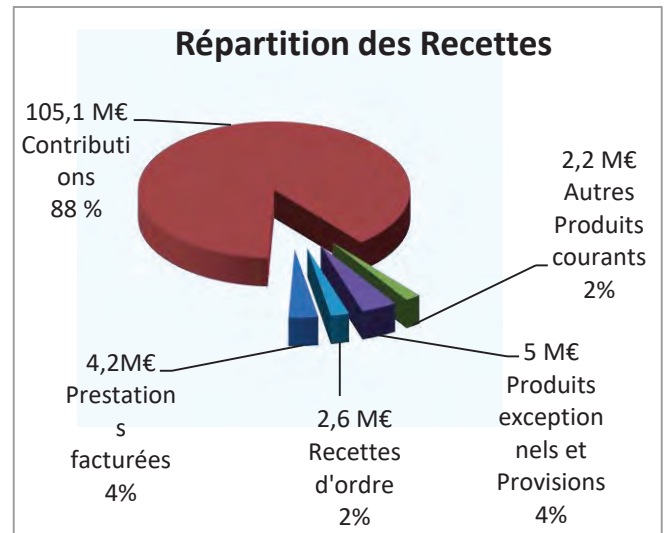
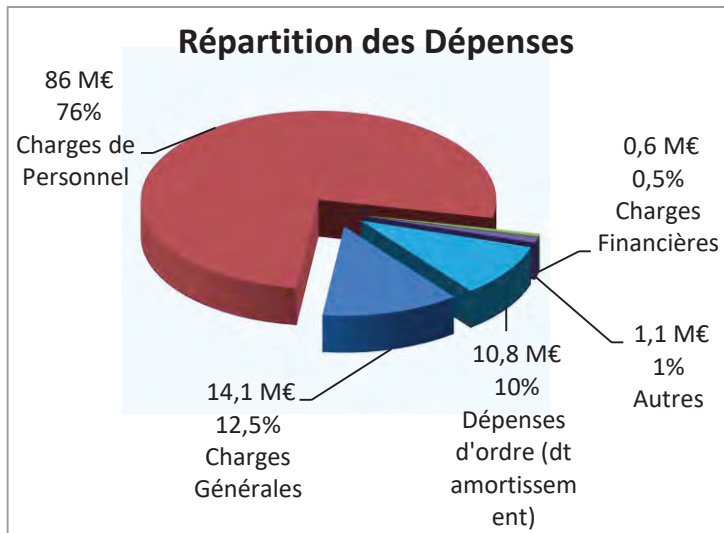

Certaines données ont été légèrement arrondies pour la présentation.

Les principales dépenses sont constituées des charges de personnel (76%), des charges à caractère général (12.5%) et des opérations d'ordre pour 10% (dont l'amortissement). Les recettes de fonctionnement sont principalement assurées par les contributions des EPCI/commune et le Conseil Départemental à 105.1M€ (88%).

**II / Section d'Investissement :**

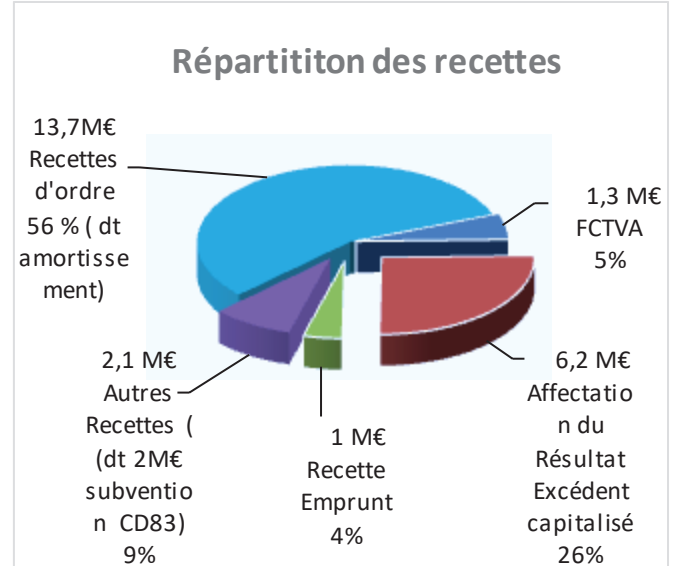
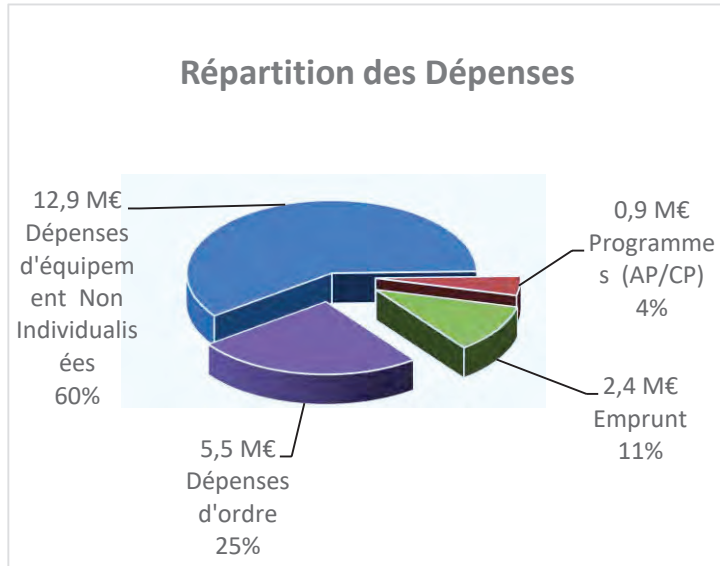

Certaines données ont été légèrement arrondies pour la présentation.

Les principales dépenses d'investissement concernent les bâtiments et mobiliers, les engins et équipements d'Incendie et de Secours, les outils informatiques, de transmission et d'alerte, financées essentiellement par l'autofinancement (recettes d'ordre 56%) notamment au travers de l'amortissement et l'excédent capitalisé (26%). Par ailleurs, les autres recettes (9%) dont 2M€ de subvention du Conseil Départemental, ainsi que le FCTVA (5%) à hauteur de 1.3 M€ et un emprunt de 1M€ (4%), viennent compléter les ressources.

## 6°) ELEMENTS PLURIANNUELS :

Programmes Individualisés : (bâtiments et outils d'alerte)

Envoyé en préfecture le 02/06/2022

Reçu en préfecture le 02/06/2022

Affiché le

SLO

ID : 083-288300403-20220602-2219-DE

Numéro et Libellé du Programme	Millesime	Chapitre	Autorisation de Programme	Crédit de Paiement (*)				
				Réalisations (Mandatées) au 31/12/2021	Restes à Réaliser RAR 2021	BP 2022 (Hors RARN-1)	N > 2022	Reste à financer (RAR + Prévisionnel)
N°10 : Extensions de Caserne	2006	00019	3 800 000	2 767 697,15	2 026,16	0	1 030 276,69	1 032 302,85
N°11 : Caserne Le Muy	2007	00020	2 500 000	906,20		0	2 499 093,80	2 499 093,80
N° 13 : Antarès	2008	00022	4 600 000	3 946 542,16	4 710,95	20 000	628 746,89	653 457,84
N° 16 : Economie Energie Développt Durable	2010	00025	500 000	293 389,64		70 000	136 610,36	206 610,36
N° 20 : Caserne Grimaud/Cogolin	2012	00029	4 200 000	4 163 092,77	35 882,59	0	1 024,64	36 907,23
N° 23 : Caserne de Draguignan	2018	00032	3 600 000	264,00		0	3 599 736,00	3 599 736,00
N° 24 : Caserne de Carcès	2019	00033	1 600 000	0,00		0	1 600 000,00	1 600 000,00
N° 25 : Désamiantage des CIS	2020	00034	500 000	23 323,80		65 000	411 676,20	476 676,20
N° 26 : Rénovation des revêtements bitumés	2020	00035	600 000	211 062,96	16 900,00	150 000	222 037,04	388 937,04
<b>TOTAUX</b>	///////	///////	<b>21 900 000</b>	<b>11 406 279</b>	<b>59 520</b>	<b>305 000</b>	<b>10 129 202</b>	<b>10 493 721</b>

### Principales Dépenses Non Individualisées :

- Projet «NexSIS » pour la modernisation de l'outil d'alerte ;
- Réhabilitation du Pélicandrome (BAN Hyères) ;
- Réhabilitation de la caserne de La Seyne Nord ;
- Renouvellement des matériels, véhicules, logiciels et le gros entretien des bâtiments (casernes...).

## 7°) LES RATIOS :

### 7.1) Les Principaux ratios :

PRINCIPAUX RATIOS (1)	CA 2017	CA 2018	CA 2019	CA 2020	CA 2021	Evolution 2021/2020
1/ Taux d'endettement (encours de la dette / produits de fonctionnement ou RRF)	20%	18%	16%	14%	12%	-12,6%
2/ Capacité de désendettement (Encours de la dette/CAF brute), expression en années de CAF	2,03	1,69	2,11	1,42	1,42	0,0%
3/ Part des Dépenses de personnel dans les DRF (Chapitre 012/DRF) :	79%	85%	83,9%	84,4%	84,5%	0,0%
4/ Rigidité des charges de personnel (Chapitre 012/RRF) :	75%	75%	76%	76%	74%	-2,6%
5/ Rigidité des charges structurelles (chapitres 012,65 (participation obligatoire),66)/RRF :	77%	76%	77%	77%	75%	-2,8%
6/ Coefficient d'Autofinancement courant ((DRF + Annuité d'emprunt 1641D) /RRF) :	97%	90%	93%	92%	89%	-2,6%
7/ Dépenses d'Equipeement Brut (EqB) rapportées au RRF (EqB.dont travaux en régie / RRF)	13%	8%	7%	13%	12%	-10,7%
8/ Population légale du Var (DGF):	1 214 713	1 226 691	1 234 835	1 239 569	1 250 132	0,9%
9/ Recettes Réelles de Fonctionnement par habitant (RRF/pop DGF):	92,7	90,9	91	90	93	3,5%
10/ Dépenses Réelles de Fonctionnement par habitant (DRF/pop DGF) :	88	80	82	81	81	0,9%
11/ Dépenses d'Equipeement Brut (Eq.B) par habitant (EqB.dont travaux en régie / pop DGF)	12	7	7	12	11	-7,6%
12/ Dette par habitant (Encours de la dette/ pop DGF)	19	16	14	12	11	-9,5%
13/ Population légale totale du Var (INSEE):	1 038 212	1 048 652	1 055 821	1 058 740	1 067 697	0,8%
14/ Recettes Réelles de Fonctionnement par habitant (RRF/pop INSEE):	108	106	106	105	109	3,6%
15/ Dépenses Réelles de Fonctionnement par habitant (DRF/pop INSEE) :	103	94	96	94	95	0,9%
16/ Dépenses d'Equipeement Brut (Eq.B) par habitant (EqB.dont travaux en régie/pop INSEE)	14	8	8	14	13	-7,6%
17/ Dette par habitant (Encours de la dette/ pop INSEE)	22	19	17	15	13	-9,5%

(1) pop.= Population (source DGCL) - Avertissement : Seule la CAF a fait l'objet de retraitement au sens DGFIP, les autres données de base sont issues des comptes administratifs. L'effet d'arrondis peut conduire à de faibles écarts à l'affichage par rapport aux données ou résultats réels.

Les ratios 2021 indiquent une rigidité importante des charges de structures (75%) et de personnels (74%) mais relativement stables sur la période étudiée, avec un coefficient d'autofinancement courant 2021 qui s'améliore par rapport à 2020 compte tenu de la recette exceptionnelle de 4.8M€. Ce coefficient (CAC<1) serait moins favorable (93%) sans la recette de 4.8 M€ de reprise sur provision, mais reste acceptable, autorisant une marge pour le financement des investissements.

### 7.2) Les ratios relatifs à la dette :

Le taux d'endettement (Encours de la dette / produits de fonctionnement) ne cesse de chuter passant de 20 à 12% entre 2017 et 2021. Le SDIS en mobilisant moins de 2 mois de produits de Fonctionnement peut rembourser sa dette.

La capacité de désendettement (Encours de la dette / CAF brute) après une baisse en 2020, est stable à 1.42 années en 2021. Le SDIS avec moins d'1.5 années de CAF peut rembourser le capital restant dû. La loi fixe les seuils limite et critique respectivement à 10 et 12 ans, à titre indicatif la DGFIP considère comme faible un taux inférieur à 3 années de CAF.

Le SDIS a une très bonne solvabilité, ainsi qu'une grande capacité à rembourser sa dette au regard des indices qui sont très en-de-ça des seuils indiqués par la réglementation.

**8/ Extinction et structure de la dette :****8.1 – Extinction de la dette :**

Le SDIS est dans une phase de désendettement avec cependant un nouvel emprunt de 1M€ en 2021.

ENDETTEMENT						
Exercices	CA 2017	CA 2018	CA 2019	CA 2020	CA 2021	Evolution 2021/2020
Encours de dette (au 31/12)	22 490 135,12	20 158 091,49	17 820 272,96	15 476 444,28	14 126 360,12	-8,7%

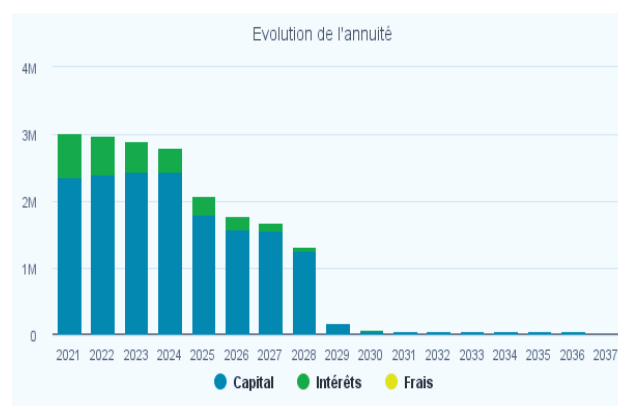
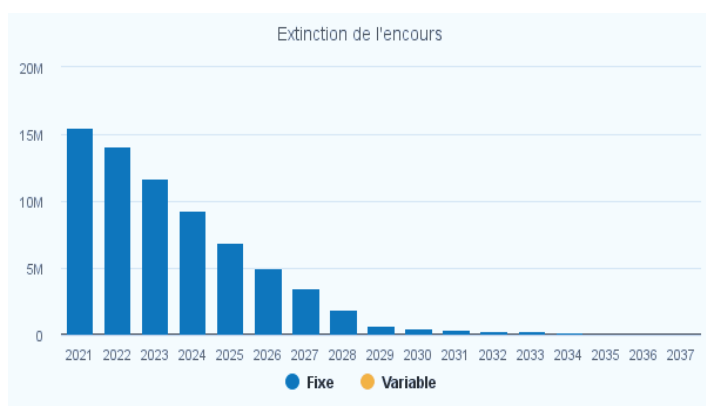

Ex.	Encours début	Annuité	Intérêts	Amort.	Solde	Encours de fin
2021	15 476 444,28	3 023 753,60	672 669,44	2 350 084,16	3 023 753,60	14 126 360,12
2022	14 126 360,12	2 983 393,28	576 797,78	2 406 595,50	2 983 393,28	11 719 764,62
2023	11 719 764,62	2 905 395,60	475 355,25	2 430 040,35	2 905 395,60	9 289 724,27
2024	9 289 724,27	2 809 895,90	372 798,65	2 437 097,25	2 809 895,90	6 852 627,02
2025	6 852 627,02	2 079 985,38	277 208,48	1 802 776,90	2 079 985,38	5 049 850,12
2026	5 049 850,12	1 780 901,15	200 098,27	1 580 802,88	1 780 901,15	3 469 047,24
2027	3 469 047,24	1 677 505,49	127 469,58	1 550 035,91	1 677 505,49	1 919 011,33
2028	1 919 011,33	1 319 151,52	56 390,10	1 262 761,42	1 319 151,52	656 249,91
2029	656 249,91	177 159,48	4 242,80	172 916,68	177 159,48	483 333,23
2030	483 333,23	70 012,01	3 345,33	66 666,68	70 012,01	416 666,55
2031	416 666,55	69 525,35	2 858,67	66 666,68	69 525,35	349 999,87
2032	349 999,87	69 045,35	2 378,67	66 666,68	69 045,35	283 333,19
2033	283 333,19	68 552,01	1 885,33	66 666,68	68 552,01	216 666,51
2034	216 666,51	68 065,35	1 398,67	66 666,68	68 065,35	149 999,83
2035	149 999,83	67 578,68	912,00	66 666,68	67 578,68	83 333,15
2036	83 333,15	67 093,34	426,66	66 666,68	67 093,34	16 666,47
2037	16 666,47	16 697,14	30,67	16 666,47	16 697,14	0,00



**8.2 – Structure de la dette :****Classification : A1 pour l'ensemble des emprunts : taux fixe****Type de taux :** Fixe

## Répartition par durée résiduelle

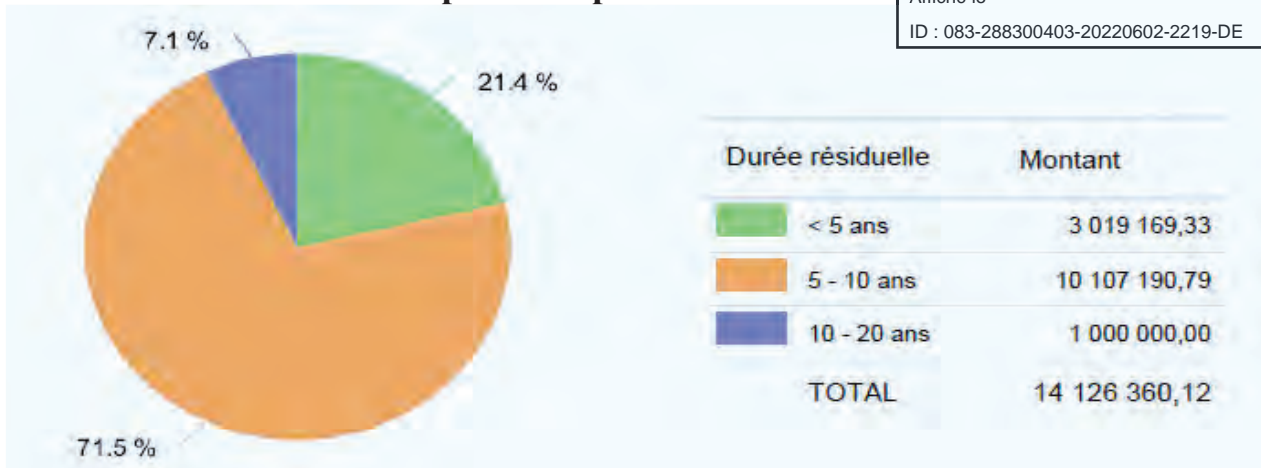

## Répartition par durée de vie moyenne

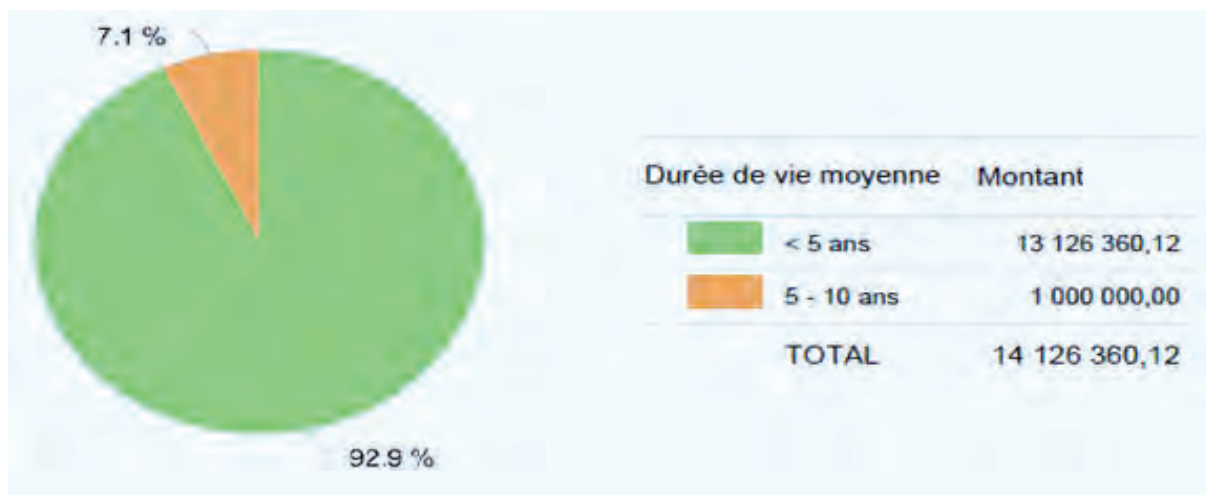

## Structure de l'Encours par Prêteurs au 31/12 (y compris)

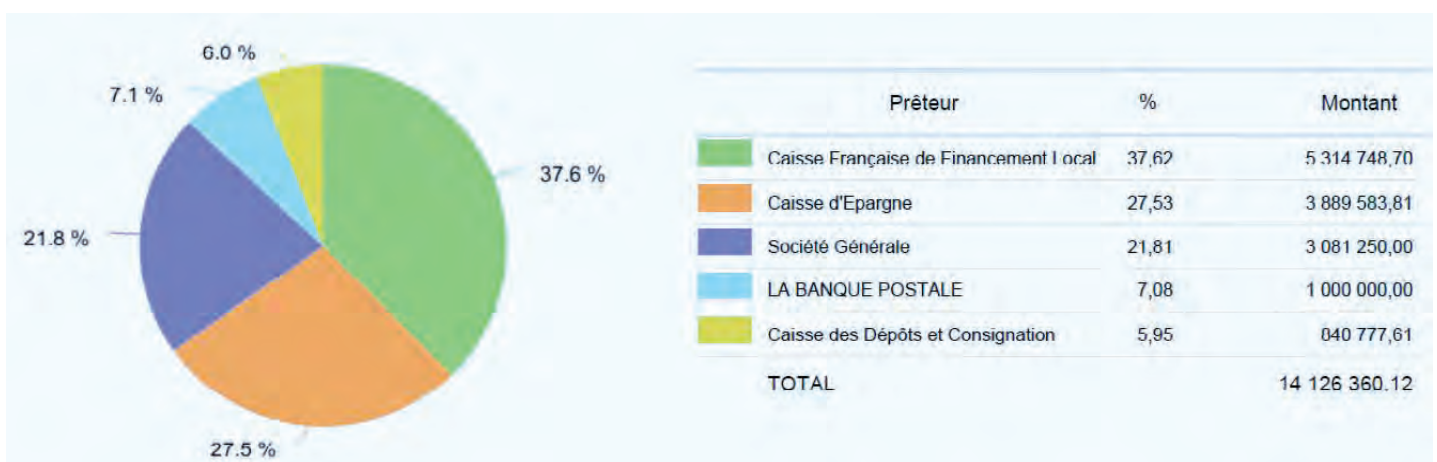

### 8.3/ Ligne de Trésorerie :

Le SDIS n'a effectué aucun tirage sur l'année 2021 au titre de la ligne de trésorerie. Cette ligne de 5 M€ votée par délibération n°20-93 du Conseil d'Administration du 15/12/2020 a été contractée auprès de l'établissement du Crédit Agricole Provence Côte d'Azur.





## Annexe Compte administratif 2021 - Eléments RH

**1. Structure des effectifs****a. Evolution des effectifs 2018 à décembre 2021**

SPV : les SPP-SPV ne sont pas comptabilisés.

	janvier 2018	janvier 2019	janvier 2020	31/12/2021	Effectifs budgetés
<b>CONTRACTUELS</b>	<b>3</b>	<b>2</b>	<b>2</b>	<b>4</b>	<b>9</b>
<b>PATS</b>	<b>211</b>	<b>202</b>	<b>199</b>	<b>201</b>	205
dont agents en détachement, en disponibilité, congé parental...	3	3	2	7	
<b>SPP</b>	<b>916</b>	<b>911</b>	<b>930</b>	<b>924</b>	920
dont agents en détachement, en disponibilité, congé parental...	13	15	18	18	
<b>SPV</b>	<b>4406</b>	<b>4 520</b>	<b>4407</b>	<b>3 941</b>	4 500
dont agents en suspension d'engagement	306	324	331	459	
<b>Total général</b>	<b>5533</b>	<b>5633</b>	<b>5536</b>	<b>5 066</b>	<b>5 625</b>

**b. Détail de l'effectif SPP au 31/12/2021**

Famille grade	Grade	Effectifs rémunérés (dont agents mis à disposition)	Effectifs non rémunérés (détachement, disponibilité, congé parental)	Total
Officiers	DDDIS	1		1
	DDA	1		1
	COLHC	3	1	4
	COL	0		0
	LCL	11	1	12
	CDT	21		21
	CNE	43	1	44
	LTNHC	10		10
	LTN1	52	2	54
	LTN2	61		61
	MED CLE	1		1
	MED /PHAR HC	3		3
	MED/PHAR CN	1		1
	CADRE SANTE1	1		1
	INF HC	2		2
<b>Total Officier</b>		<b>211</b>	<b>5</b>	<b>216</b>
Sous -officiers	ADJ/ADC	378	5	383
	SGT/SCH	198	7	205
<b>Total Sous-officier</b>		<b>576</b>	<b>12</b>	<b>588</b>
Sapeurs et Caporaux	CCH	24		24
	CPL	95	1	96
<b>Total Sapeur et Caporal</b>		<b>119</b>	<b>1</b>	<b>120</b>
<b>Total général</b>		<b>906</b>	<b>18</b>	<b>924</b>

Répartition par grade

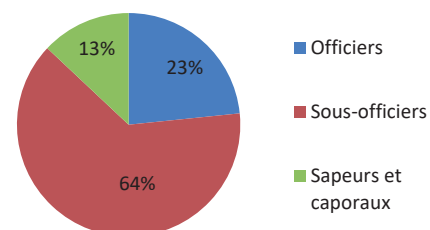

Répartition par catégorie

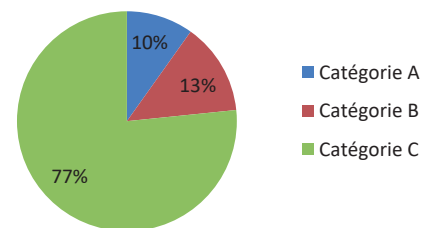

**c. Détail de l'effectif PATS au 31/12/2021**

Envoyé en préfecture le 02/06/2022

Reçu en préfecture le 02/06/2022

Affiché le



ID : 083-288300403-20220602-2219-DE

Cadre Emplois	Grade	Effectifs rémunérés (dont agents mis à disposition)	Effectifs non rémunérés (détachement, disponibilité, congé parental)	Total
<b>FILIERE ADMINISTRATIVE</b>				
Attachés	ATTHC	1		1
	ATTP	1		1
	ATT	5		5
<b>Total Attachés territoriaux</b>		<b>7</b>	<b>0</b>	<b>7</b>
Rédacteurs	REDP1	9		9
	REDP2	2		2
	RED	6		6
<b>Total Rédacteurs territoriaux</b>		<b>17</b>	<b>0</b>	<b>17</b>
Adjointes administratifs	AAP1	38		38
	AAP2	19	1	20
	AA	10	1	11
<b>Total Adjointes administratifs</b>		<b>67</b>	<b>2</b>	<b>69</b>
<b>Total filière administrative</b>		<b>91</b>	<b>2</b>	<b>93</b>
<b>FILIERE TECHNIQUE</b>				
Ingénieurs en chef	INGCHC	1		1
	INGCH	0		0
<b>Total Ingénieurs en chef</b>		<b>1</b>	<b>0</b>	<b>1</b>
Ingénieurs	INGP	4		4
	ING	1		1
<b>Total Ingénieurs</b>		<b>5</b>	<b>0</b>	<b>5</b>
Techniciens	TECHP1	5		5
	TECHP2	4		4
	TECH	11	1	12
<b>Total Techniciens</b>		<b>20</b>	<b>1</b>	<b>21</b>
Agents de maîtrise	AMP	22	1	23
	AM	31	2	33
<b>Total Agents de maîtrise</b>		<b>53</b>	<b>3</b>	<b>56</b>
Adjointes techniques	ATP1	1		1
	ATP2	8		8
	AT	15	1	16
<b>Total Adjointes techniques</b>		<b>24</b>	<b>1</b>	<b>25</b>
<b>Total filière technique</b>		<b>103</b>	<b>5</b>	<b>108</b>
<b>Total Général</b>		<b>194</b>	<b>7</b>	<b>201</b>

**Répartition par filière**

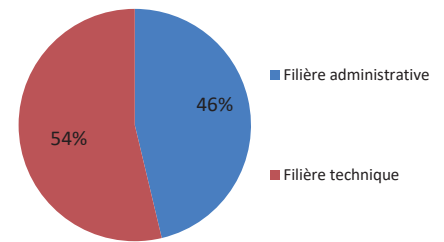

**Répartition par catégorie**

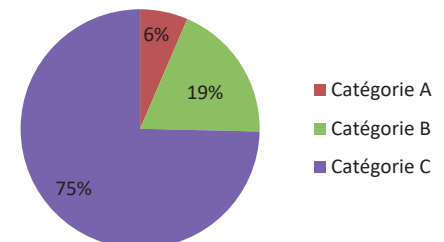

**d. Détail de l'effectif Contractuels au 31/12/2021**

Cadre d'emplois	Grade	Effectifs rémunérés (dont agents mis à disposition)	Effectifs non rémunérés (détachement, disponibilité, congé parental)	Total
<b>FILIERE TECHNIQUE</b>				
Ingénieurs	ING	3		3
<b>Total Ingénieurs</b>		<b>3</b>	<b>0</b>	<b>3</b>
Techniciens	TECH	1		1
<b>Total Ingénieurs</b>		<b>1</b>	<b>0</b>	<b>1</b>
<b>Total Général</b>		<b>4</b>	<b>0</b>	<b>4</b>

Agents occupant un emploi non permanent :

7 agents occupent un emploi non permanent :

- 4 agents de catégorie A pour assurer une mission spécifique (GSIC)

- 3 agents mis à disposition par le Centre de Gestion (1 au GFRH, 2 au service Communication)

Le SDIS engage très peu d'agents qui occupent un emploi non permanent. Il recherche des axes innovants permettant de lier le besoin ponctuel du service aux possibilités offertes par les institutions.

Ainsi, il est prévu d'accueillir annuellement jusqu'à 4 aspirants compagnon du devoir.

De plus, le CDG propose un service de mise à disposition de personnels pour les besoins occasionnels. 4 agents sont actuellement mis à disposition par le CDG auprès du SDIS du Var. Un agent vacataire intervient ponctuellement pour le Groupement Formation.

#### e. Détail effectif SPV au 31/12/2021

Grade	Total	agents en suspension d'engagement	Total
CDT	1		1
CNE	14	2	16
LTN	55	2	57
ADJ/ADC	501	33	534
SGT/SCH	759	81	840
CPL/CCH	904	102	1006
SP1/SP2	1486	232	1718
EXP	26	1	27
MEDCOL	4		4
MEDLCL	5		5
MEDCDT	33		33
MEDCNE	26		26
PHARCDT	2		2
PHARCNE	2		2
INFC	2		2
INFP	41	1	42
INF	77	5	82
VETCDT	2		2
VETCNE	1		1
<b>Total général</b>	<b>3941</b>	<b>459</b>	<b>4400</b>

Répartition par catégorie

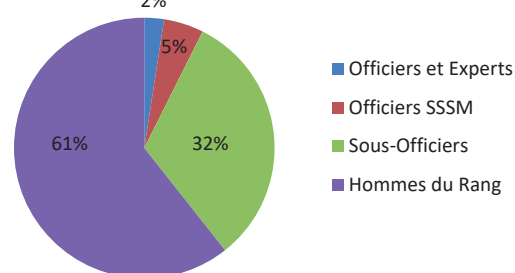

#### f. Vétérance 2021

##### Nombre de vétérans

	2018	2019	2020	2021
Nb allocations de vétérance payées	492	481	474	371
Nb allocations de fidélité payées	25	24	25	27
Nb allocations PFR/NPFR payées	347	355	396	436

##### Coût de la vétérance

	2018	2019	2020	2021
Montant contribution publique	108 009	70 000	120 000	150 000
Montant allocations de vétérance	408 610	399 661	393 679	391 965
Montant allocations de fidélité	16 877	17 038	16 631	18 282
Montant PFR	228 902	236 729	262 000	295 343
<b>TOTAL</b>	<b>764 416</b>	<b>723 428</b>	<b>792 310</b>	<b>855 590</b>

**2. Mouvements déclarés sur l'année 2021**

	2021	
	RECRUTEMENTS	DEPARTS
SPP officiers	6	13
SPP non-officiers	31	19
PATS	8	6

**3. Dépenses de personnel****a. Evolution de la masse salariale**

Effectifs rémunérés :

	janv-18	janv-19	janv-20	janv-21	déc-21
SPP	903	896	912	896	906
PATS	208	199	197	195	194
Contractuels	3	2	2	7	4
<i>Total</i>	<i>1111</i>	<i>1095</i>	<i>1109</i>	<i>1091</i>	<i>1100</i>

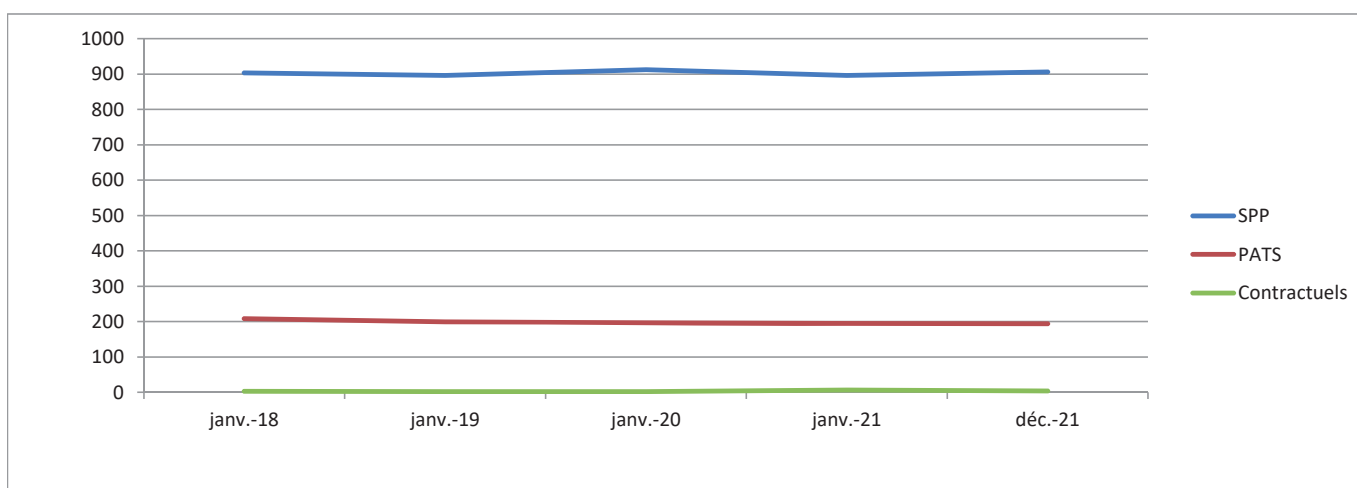

**L'effectif rémunéré de SPP** est stable depuis 2019.

En 2021, 15 SPP ont été recrutés par voie de mutation, 12 Caporaux et 2 Sergents lauréats du concours ont été recrutés en qualité de stagiaires

Les promotions de grade de sous-officiers au titre de l'année 2021 ont été conformes aux Lignes Directrices de Gestion (LDG) fixées par le SDIS. Les nominations au choix prononcées sont les suivantes : 35 nominations d'Adjudant, 3 nominations de Caporal-Chef.

Par ailleurs, 6 agents lauréats du concours ou de l'examen professionnel ont été nommés Sergent.

15 SPP lauréats du concours ou de l'examen professionnel ont été nommés Lieutenant de 2ème classe.

**L'effectif rémunéré de PATS** a diminué ces deux dernières années. Tout en consolidant sa fonction support sur des emplois spécifiques, le SDIS poursuit sa démarche de recrutement et de promotion de ces personnels.

**EVOLUTION DE LA MASSE SALARIALE SPP et PATS du SDIS de 2018 à déc 2021**

Année	MS SPP	Variation	MS PATS *	Variation	MS TOTAL	Variation
2018	51 907 158		9 064 431		60 971 589	
2019	52 670 510	1,47%	8 918 620	-1,61%	61 589 130	1,01%
2020	53 870 262	2,28%	8 733 375	-2,08%	62 603 637	1,65%
2021	53 303 171	-1,05%	8 904 870	1,96%	62 208 041	-0,63%

MS = Masse Salariale

**Zoom sur les évolutions des effectifs et de la masse salariale SP de 2018 à déc 2021**

Envoyé en préfecture le 02/06/2022

Reçu en préfecture le 02/06/2022

Affiché le

ID : 083-288300403-20220602-2219-DE

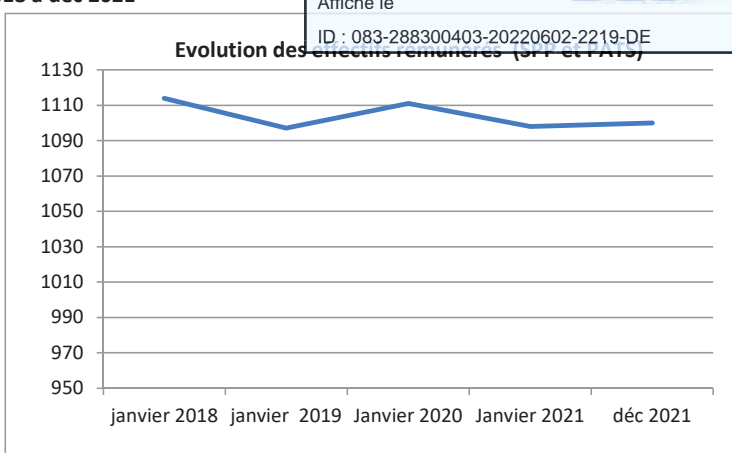
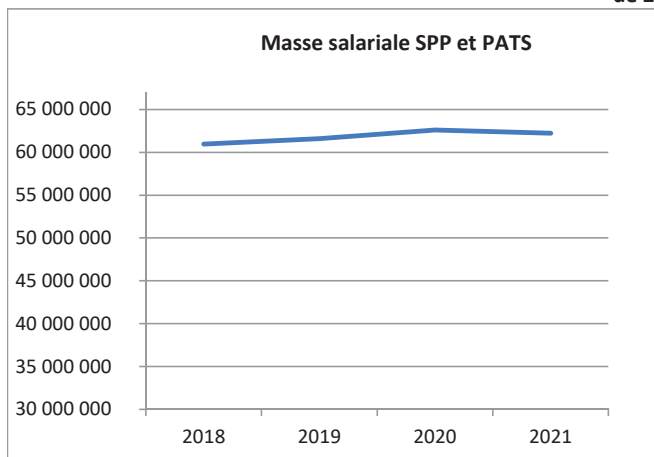

*(Une échelle adaptative est utilisée pour ces graphiques afin de mettre en évidence les variations)*

**Evolution de certains éléments de paie**

*(Une échelle adaptative est utilisée pour ces graphiques afin de mettre en évidence les variations)*

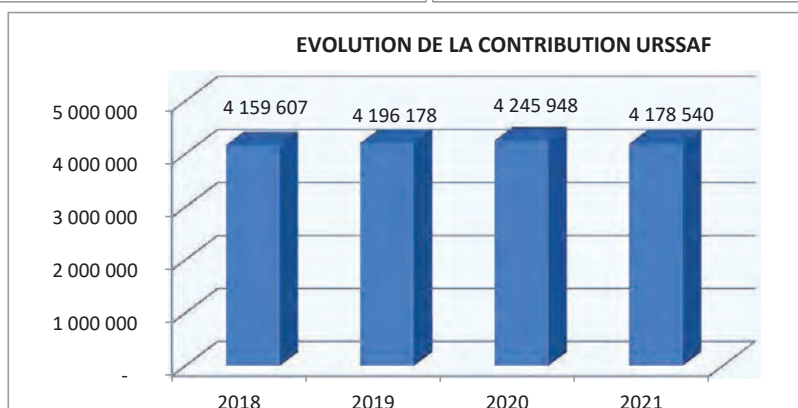
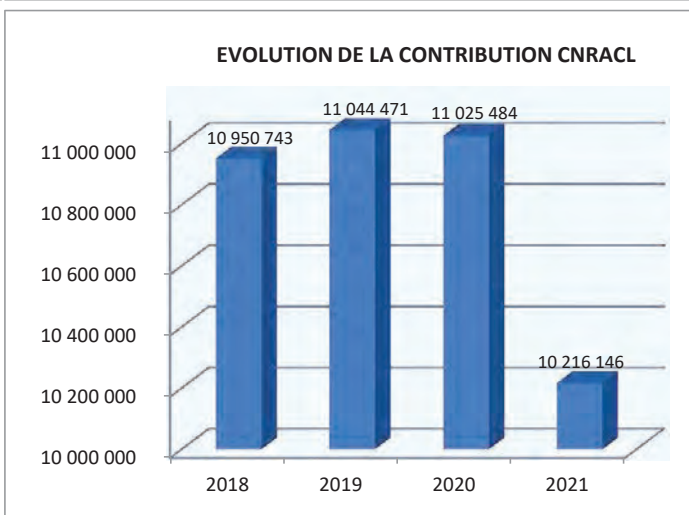
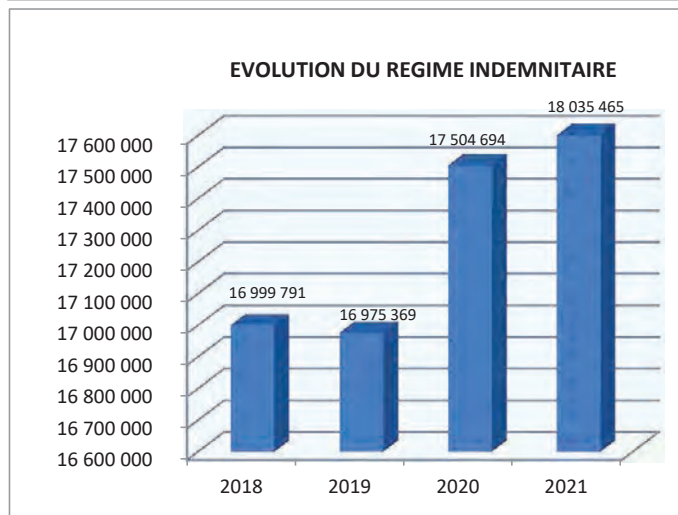
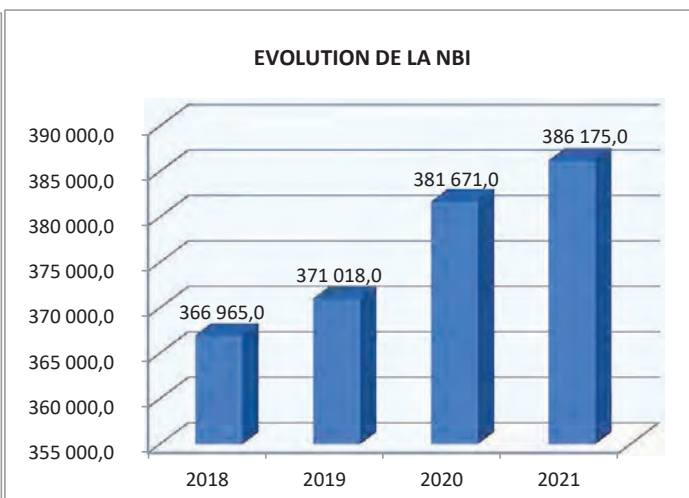
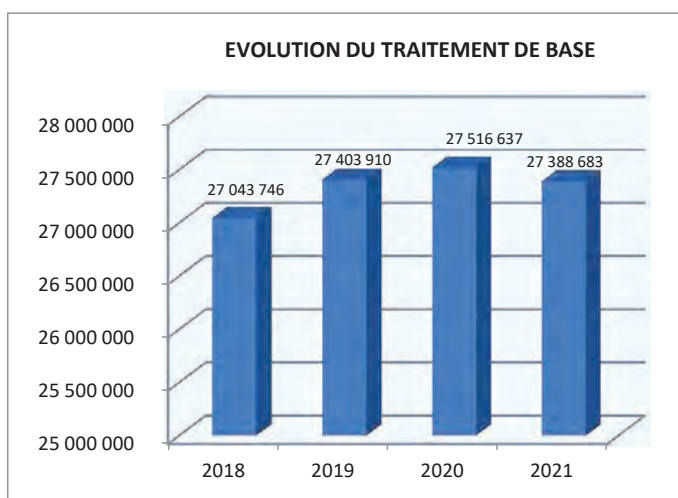

**2018**

- Hausse de la CSG de 1,7 points, passage de 5,10% à 6,80 % ; Compensation par la mise en place de l'indemnité compensatoire CSG
- Baisse de la cotisation employeur maladie de 11,5% à 9,88%
- Pas de sur cotisation CNFPT de 0,86%
- Mise en place de l'IFSE au 01/07

**2019**

- Recrutement de 29 SPP NO pour remplacer les PATS du CRAU intégrés dans la filière SPP ainsi que pour pallier les carences d'effectifs générées par l'évolution du temps de travail des SPP (passage en régime de garde de 12h pour TLN /TLO/SMR/HRS)
- Poursuite de l'application du PPCR de 2017 reporté à 2019 : coût estimé à environ 230 000 euros
- Gel du point d'indice en 2019
- GVT 1% équivalent à une dépense de 620 000 euros environ
- Additifs 2019 (RIFSEEP, NBI, indemnité compensatoire CSG, GIPA, Transfert primes points ...) pour 372 000 euros
- CNFPT, sur cotisation d'un montant de 200 000 euros.

**2020**

- Reprise du PPCR au 01/01/2020 pour certaines grilles indiciaires
- Augmentation du SMIC brut horaire au 01/01/2020 : 10,15 € au lieu de 10,03 € - Mensuel brut : 1539,42 € au lieu de 1 521,22€
- CNRACL : 11,10% au lieu de 10,83%
- CNFPT : taux sapeurs pompiers :1,76 % ( cotisation 0,90% + surcotisation 0,86%) au lieu de 1,45% en 2019 - rappel : aucune surcot. pour 2018
- Plafond sécurité sociale : 3 428 € au lieu de 3 377 €
- Gratification stagiaire : seuil d'exonération : 3,901€/h
- Avantage en nature repas : 4,90 € au lieu de 4,85€
- Indemnité différentielle pour agents (fonction. et contractuels) dont 309 < IM < 328
- Suspension cotisation CNFPT novembre et décembre 2020
- Revalorisation de l'indemnité de feu à compter du 01/08/2020 - passage de 19% à 25%
- Baisse de la contribution CNRACL liée à la prime de feu de 3,6 à 0,4 %

**2021**

- Suppression surcotisation CNRACL part employeur (3,6%)
- Augmentation du SMIC brut horaire 10,25 € au lieu de 10,15 en janvier puis en octobre de 10,25 € à 10,48 €
- FIN PPCR
- Repas : 4,95 € au lieu de 4,90 €
- Logement revalorisé
- CNFPT : surcot SPP taux : 1,76 % et PATS 0,9 %
- Taux AT/MP 1,8 % au lieu de 1,6 %
- Transport actualisé de ST CYR / SANARY / LE BEAUSSET et BANDOL à 0,55 % depuis le 01/01/2018
- Prestations handicapés : 167,06 € et participation repas 1,29 €
- Relèvement du minimum de traitement au 01/10/2021 (IM 340)

**Durée effective du travail**

4 régimes de travail :

- Personnels SPP et PATS en service hors rang (SHR) : 1607h/an
- Personnels SPP et PATS en régime de garde de 12h (G12) (134 gardes de 12h /an) : 1607h/an
- Personnels SPP en régime de garde de 24h (G24) régime dérogatoire : 2064h/an (86 gardes de 24h/an)
- Personnels SPP et PATS en régime de garde mixtes 24h et 12 h (MIXTE) régime dérogatoire : 1800h/an (50 gardes de 24h/an + 50 gardes de 12h/an)

**Répartition des effectifs par statut et par régime de travail au 31/12/2021 :**

	SHR	G12	G24	MIXTE	TOTAL
SPP	222	398	197	89	906
PAT	194	0	0	0	194
CONTRACTUELS	4	0	0	0	4





# Groupement Opération

Envoyé en préfecture le 02/06/2022

Reçu en préfecture le 02/06/2022

Affiché le



ID : 083-288300403-20220602-2219-DE

## I - Evolution Enveloppe LUTTE 2016 - 2021

	2016	2017	2018	2019	2020	2021
Activité / Administration	148 435 €	154 498 €	137 407 €	141 329 €	126 876 €	128 697 €
Chaine de commandement	80 748 €	95 186 €	84 050 €	92 828 €	97 101 €	112 413 €
Département	44 237 €	42 472 €	55 239 €	6 242 €	2 461 €	3 286 €
Sous-total Autres	273 420 €	292 156 €	276 696 €	240 399 €	226 438 €	244 396 €
Dispositif préventif	1 762 810 €	1 900 178 €	1 382 905 €	1 600 632 €	1 616 488 €	1 712 145 €
Opérationnel (non programmé)	1 107 351 €	1 940 969 €	818 567 €	1 090 255 €	924 035 €	1 400 362 €
Programmé	13 719 001 €	14 155 568 €	14 376 857 €	14 484 524 €	13 713 397 €	13 926 601 €
<b>TOTAL</b>	<b>16 862 582 €</b>	<b>18 288 871 €</b>	<b>16 855 025 €</b>	<b>17 415 810 €</b>	<b>16 480 358 €</b>	<b>17 283 504 €</b>

### Indemnités SPV - enveloppe LUTTE

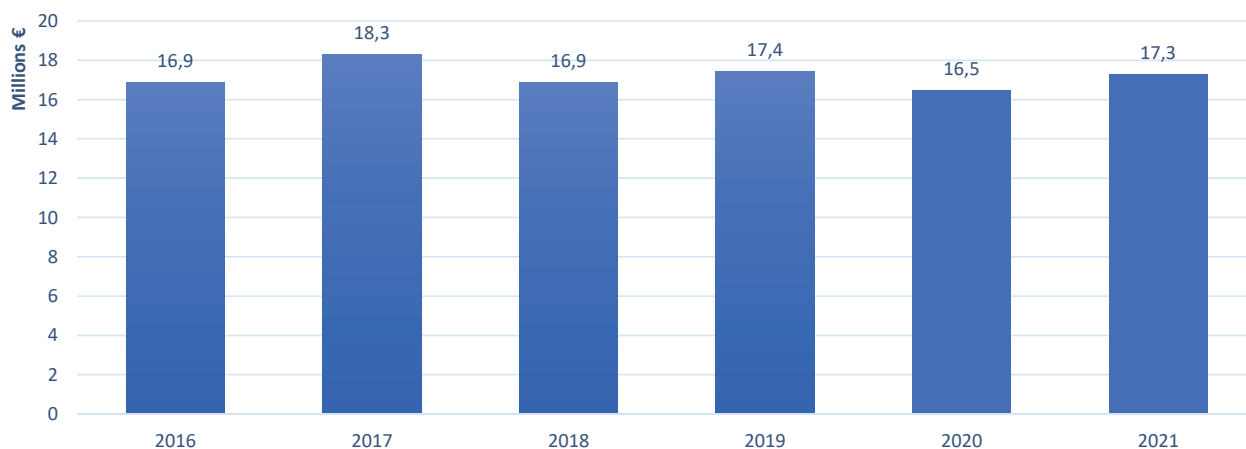

### Indemnités SPV - enveloppe LUTTE Détail par activité

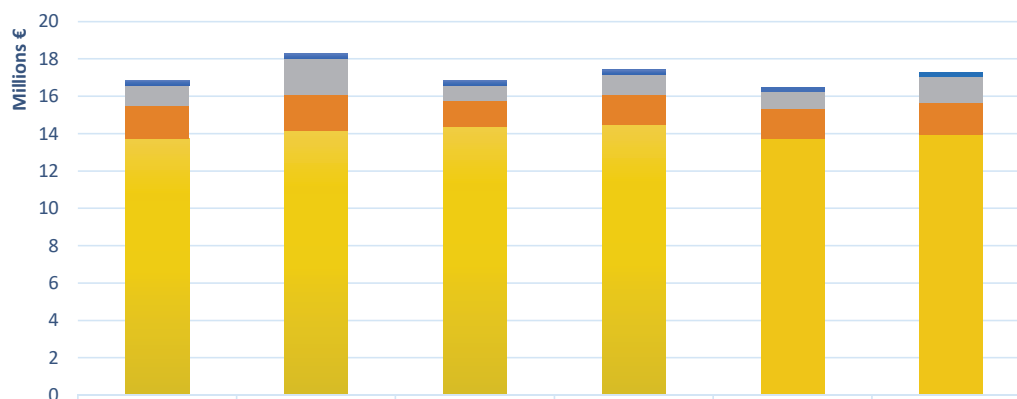

	2016	2017	2018	2019	2020	2021
■ Sous-total Autres	273 420 €	292 156 €	276 696 €	240 399 €	226 438 €	244 396 €
■ Opérationnel (non programmé)	1 107 351 €	1 940 969 €	818 567 €	1 090 255 €	924 035 €	1 400 362 €
■ Dispositif préventif	1 762 810 €	1 900 178 €	1 382 905 €	1 600 632 €	1 616 488 €	1 712 145 €
■ Programmé	13 719 001 €	14 155 568 €	14 376 857 €	14 484 524 €	13 713 397 €	13 926 601 €



# Groupement Opération

Envoyé en préfecture le 02/06/2022

Reçu en préfecture le 02/06/2022

Affiché le



ID : 083-288300403-20220602-2219-DE

## II - STATISTIQUES OPERATIONNELLES

### 1 / Activité 2021 : Répartition des sorties et des interventions

#### Répartition mensuelle des sorties - 2021

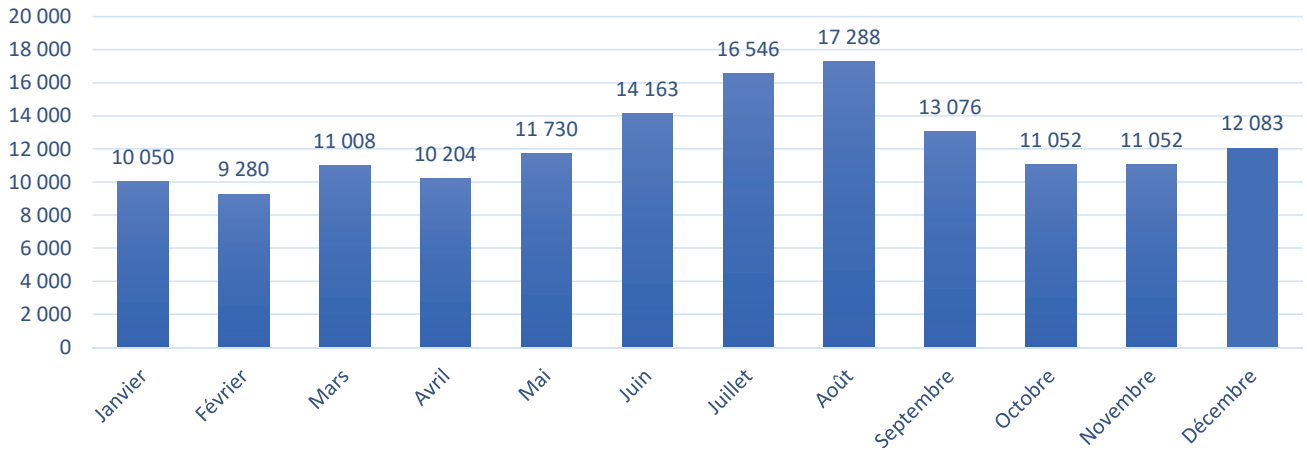

#### Répartition mensuelle des interventions - 2021

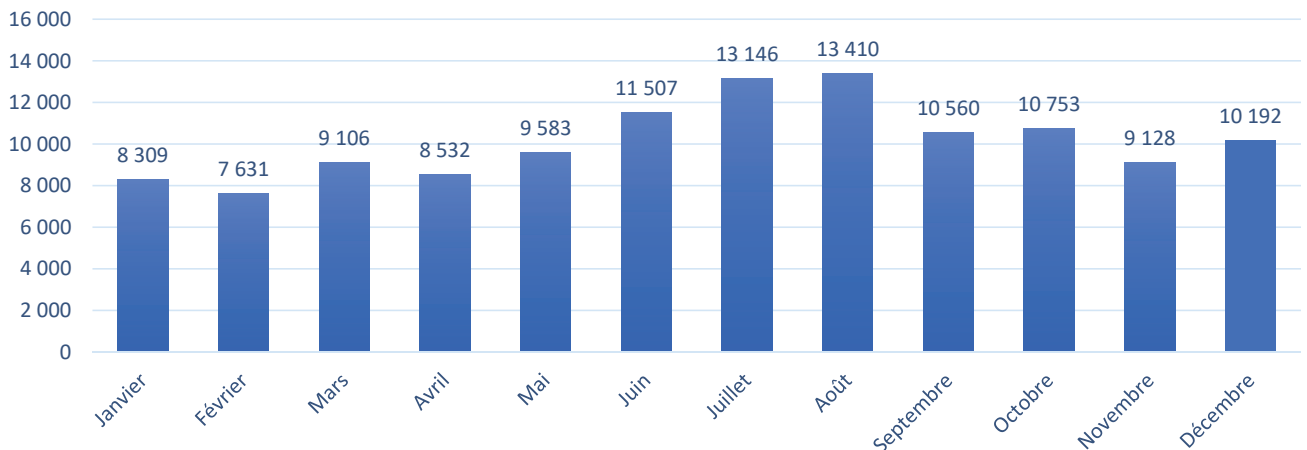

#### Evolution annuelle de l'activité opérationnelle

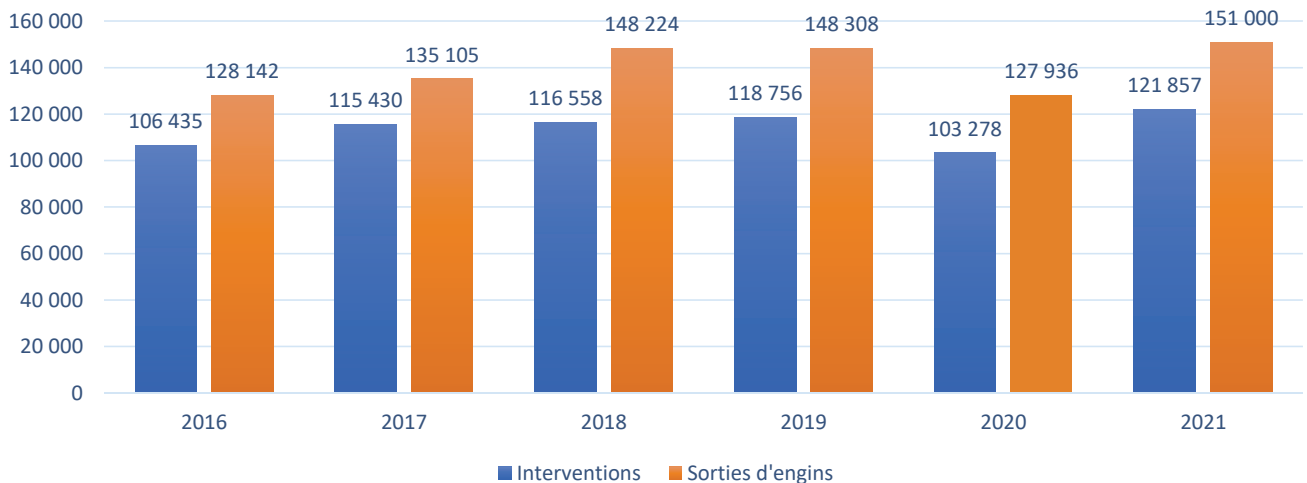



# Groupement Opération

Envoyé en préfecture le 02/06/2022

Reçu en préfecture le 02/06/2022

Affiché le



ID : 083-288300403-20220602-2219-DE

## 2 / Evolution 2016-2021 : Répartition par types d'interventions

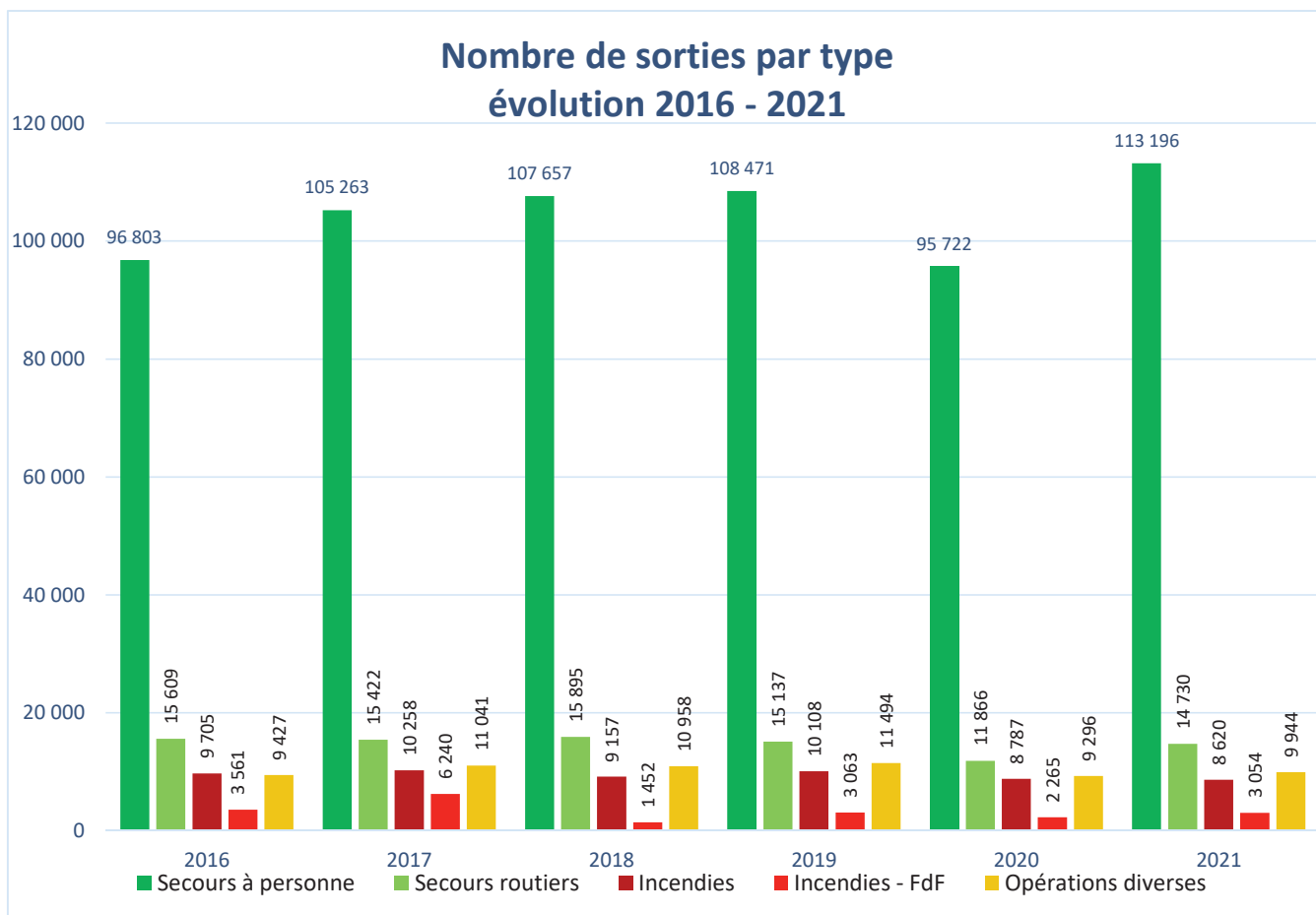

## 3 / Activité 2021 : Répartition par types d'interventions

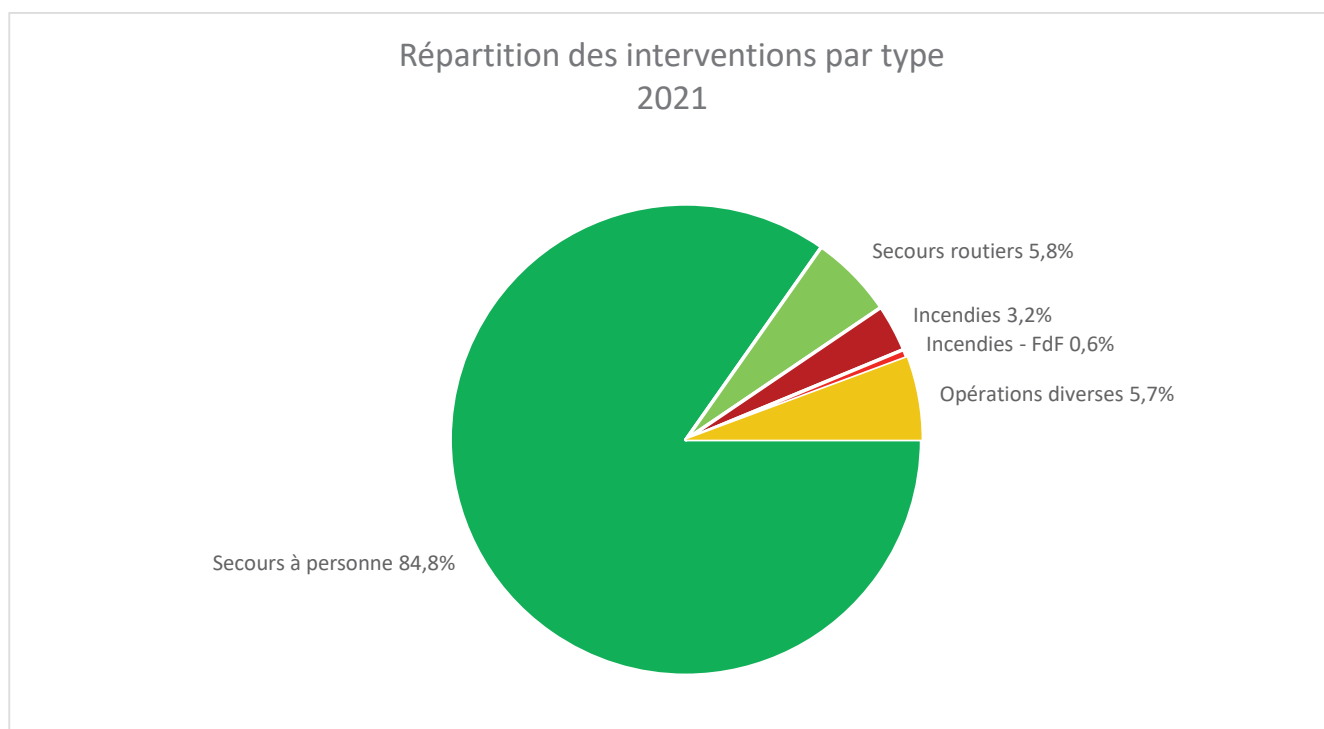

**IV - ANNEXES**

**ARRETE ET SIGNATURES**

Nombre de membres en exercice : 30

Nombre de membres présents : 21

Nombre de suffrages exprimés : 21

**VOTES :**

Pour : 21

Contre : 0

Abstentions : 0

Date de convocation : : 19-mai-2022

Présenté par le Président,

A Le Muy, le 1er juin 2022

**Le Président**

**du Conseil d'Administration du SDIS**

Délibéré par le Conseil d'Administration, réuni en session ordinaire.



**Dominique LAIN**

A Le Muy, le 1er juin 2022

Les membres du conseil d'administration,

	T ALBERTINI	P ARNOULD	R BALBIS représenté par P VINCENTE	P BARTHELEMY
N BICAIS	P BOUDOUBE	D BREMOND	F BRUN	B CHILINI
C CHIOCCA	F DE CANSON	C DEPALENS représentée par V LENOIR	T DOMBRY	FIDUMONT
A GARRON représenté par P LAURERI	F LEGRAIEN	P LEONELLI	E LEONI	G LOEW
N PEREZ-LEROUX	H PHILIBERT	C PIANETTI	L PONTONE	L QUILICI
L REYNIER	A SAMAT	R UGO	S VINCENTEAU	



## Délibération n° 22-20

**Séance du Conseil d'Administration : le 1<sup>er</sup> juin 2022**

**OBJET : Admission en créance éteinte.**

L'an deux mille vingt-deux et le premier juin à quinze heures, le conseil d'administration du service départemental d'incendie et de secours du Var s'est réuni en présentiel, à la DDSIS, 24 allée de Vaugrenier – ZAC des Ferrières à Le Muy, sous la présidence de Monsieur Dominique LAIN, Président du CASDIS.

Etaient présents :

Membres élus avec voix délibérative

**Membres élus Titulaire présents :**

Patricia ARNOULD, Philippe BARTHELEMY, Paul BOUDOUBE, Didier BREMOND, Fernand BRUN, Bernard CHILINI, Christophe CHIOCCA, Thomas DOMBRY, Françoise DUMONT a quitté la séance après le vote des délibérations n°22-15 à n°22-41, Françoise LEGRAIEN, Emilien LEONI, Grégory LOEW, Hervé PHILIBERT, Ludovic PONTONE, Laetitia QUILICI, Louis REYNIER, René UGO et Séverine VINCENTEAU.

**Absents excusés représentés par leur suppléant :**

Rolland BALBIS représenté par Patrick VINCENTELLI, Caroline DEPALLENS représentée par Véronique LENOIR, André GARRON représenté par Philippe LAURERI

**Absents excusés non représentés par leur suppléant :**

Thierry ALBERTINI, Nathalie BICAIS, François DE CANSON, Philippe LEONELLI, Nathalie PEREZ-LEROUX, Claude PIANETTI et Andrée SAMAT.

**Pouvoir :**

Membres élus suppléants sans voix délibérative dont le titulaire est présent :

Jean-Michel DRAGONE.

Membres de droit :

**Présents :**

Monsieur Evence RICHARD, Préfet du Var.

**Absente excusée :**

Madame Nathalie BLANC, Payeur Départemental.

Membres de droit avec voix consultative :

**Présents :**

Contrôleur général Éric GROHIN, Directeur Départemental,  
Médecin de classe exceptionnelle Laure DROIN, médecin-chef,

**Absent excusé :**

Lieutenant Jean-Luc DECITRE, Président de l'Union Départementale des Sapeurs-Pompiers du Var.

Membres élus avec voix consultative :

**Présents :**

Capitaine Ollivier LAMARQUE,

Adjudant Guillaume CIVRAY,

Capitaine Hervé PENAUD,

Adjudant-chef Jean-Pierre MELI,

Bruno HYVERNAT a quitté la séance après le vote des délibérations n°22-15 à n°22-27.

**Absents excusés représentés par leur suppléant :**

**Absent excusé :**

**LE CONSEIL D'ADMINISTRATION**

Vu le projet de délibération n°22-20 en date du 1<sup>er</sup> juin 2022,

**Exposé des motifs**

Madame le Payeur Départemental du Var propose de faire admettre en créance éteinte une recette devenue irrécouvrable concernant l'exercice antérieur.

L'admission en créance éteinte annule la recette définitivement et survient notamment dans le cadre d'une procédure de surendettement ou d'une procédure collective par jugement du Tribunal de commerce, décision s'imposant au comptable.

La créance irrécouvrable présentée par Madame le Payeur Départemental, porte sur un montant de 100 € détaillé dans le tableau joint en annexe au présent rapport. Il a été constaté que les actions engagées par le comptable envers le débiteur défaillant n'ont pas abouti. En effet, la société SAS KE RENOV a fait l'objet d'une procédure collective et a été déclarée "liquidée" par jugement du Tribunal de commerce.

Considérant l'exposé des motifs,  
Et après en avoir délibéré,

**DECIDE**

- **D'ACCEPTER** l'admission en créance éteinte du titre de recette se rapportant au tableau joint en annexe;
- **DE DIRE** que cette dépense sera gagée sur les crédits inscrits au budget de l'établissement pour l'exercice 2022 – article 6542 « créance éteinte ».

Adopté à l'unanimité

Signé par : Dominique LAIN  
Date : 02/06/2022  
Qualité : Président CA -Marchés et engagements



*Conformément à l'article R421-1 du code de la justice administrative, le Tribunal administratif de Toulon peut être saisi par voie de recours formé contre la présente décision dans un délai de deux mois, à compter de sa notification, à l'adresse suivante : 5 Rue Racine, 83000 TOULON. Le tribunal administratif de Toulon peut aussi être saisi par l'application informatique « Télérecours citoyens » accessible par le site internet [www.telerecours.fr](http://www.telerecours.fr).*





S.D.I.S du Var  
24, Allée de Vaugrenier  
CS 20050 - 83490 Le Muy

## Service Départemental d'Incendie et de Secours du Var

EXERCICE 2022- Conseil d'Administration 01/06/2022

### PROPOSITION D'ADMISSION EN CREANCE ETEINTE ( RECETTES IRRECOURVABLES)

#### Etat n° 1 : Perte sur créance irrécouvrable : Créance éteinte

Exercice du titre	N° du titre	Date du titre	Imputation : Chapitre / Article	Nom du débiteur	Objet du titre	Montant restant à recouvrer	Qualification de l'admission	Numéro de la liste	Imputation budgétaire pour l'admission	Motif	Libellé acte / Diligence exercée (1)
2021	312	04/05/2021	7711	KE RENOVE	DGD Pénalités sur marché 1909_10	100,00	créance éteinte		6542	Clôture pour insuffisance d'actif en date du 29/03/2022 - Procédure collective	Lettre de relance standard acte créé - 24/06/21
<b>TOTAL</b>											<b>100,00</b>

Envoyé en préfecture le 02/06/2022  
Reçu en préfecture le 02/06/2022  
Affiché le  
ID : 083-288300403-20220602-2220-DE

S.D.O.



## Délibération n° 22-21

**Séance du Conseil d'Administration : le 1<sup>er</sup> juin 2022**

**OBJET : Reprise de provision pour litiges et contentieux, délibération n° 20-26 exercice 2020.**

L'an deux mille vingt-deux et le premier juin à quinze heures, le conseil d'administration du service départemental d'incendie et de secours du Var s'est réuni en présentiel, à la DDSIS, 24 allée de Vaugrenier – ZAC des Ferrières à Le Muy, sous la présidence de Monsieur Dominique LAIN, Président du CASDIS.

Etaient présents :

Membres élus avec voix délibérative

**Membres élus Titulaire présents :**

Patricia ARNOULD, Philippe BARTHELEMY, Paul BOUDOUBE, Didier BREMOND, Fernand BRUN, Bernard CHILINI, Christophe CHIOCCA, Thomas DOMBRY, Françoise DUMONT a quitté la séance après le vote des délibérations n°22-15 à n°22-41, Françoise LEGRAIEN, Emilien LEONI, Grégory LOEW, Hervé PHILIBERT, Ludovic PONTONE, Laetitia QUILICI, Louis REYNIER, René UGO et Séverine VINCENTEAU.

**Absents excusés représentés par leur suppléant :**

Rolland BALBIS représenté par Patrick VINCENTELLI, Caroline DEPALLENS représentée par Véronique LENOIR, André GARRON représenté par Philippe LAURERI

**Absents excusés non représentés par leur suppléant :**

Thierry ALBERTINI, Nathalie BICAIS, François DE CANSON, Philippe LEONELLI, Nathalie PEREZ-LEROUX, Claude PIANETTI et Andrée SAMAT.

**Pouvoir :**

Membres élus suppléants sans voix délibérative dont le titulaire est présent :

Jean-Michel DRAGONE.

Membres de droit :

**Présents :**

Monsieur Evence RICHARD, Préfet du Var.

**Absente excusée :**

Madame Nathalie BLANC, Payeur Départemental.

Membres de droit avec voix consultative :

**Présents :**

Contrôleur général Éric GROHIN, Directeur Départemental,

Médecin de classe exceptionnelle Laure DROIN, médecin-chef,

**Absent excusé :**

Lieutenant Jean-Luc DECITRE, Président de l'Union Départementale des Sapeurs-Pompiers du Var.

Membres élus avec voix consultative :

**Présents :**

Capitaine Ollivier LAMARQUE,

Adjudant Guillaume CIVRAY,

Capitaine Hervé PENAUD,

Adjudant-chef Jean-Pierre MELI,

Bruno HYVERNAT a quitté la séance après le vote des délibérations n°22-15 à n°22-27.

**Absents excusés représentés par leur suppléant :**

**Absent excusé :**



**LE CONSEIL D'ADMINISTRATION**

Vu le projet de délibération n°22-21 en date du 1<sup>er</sup> juin 2022,

**Exposé des motifs**

Suivant l'instruction budgétaire et comptable M61, le Service Départemental d'Incendie et de Secours doit constituer des provisions pour risques et charges probables dans le cadre de litiges et de contentieux.

La provision ainsi constituée est ensuite reprise, au fil des réalisations, par l'inscription d'une recette au compte 78 de la section de fonctionnement, parallèlement à l'inscription de la charge au compte intéressé de la classe 6.

Il est rappelé, que [REDACTED] sapeur-pompier professionnel, a été victime de violences volontaires sur sa personne dans l'exercice de ses fonctions le 12 février 2016 à la Seyne sur Mer. Par jugement en date du 25 mars 2019, le tribunal correctionnel de Toulon, statuant sur les intérêts civils, a condamné l'auteur des faits au paiement d'une somme 144 635.28 € en réparation du préjudice corporel subi par [REDACTED]. La Commission d'Indemnisation des Victime d'Infraction (CIVI), saisie en raison de l'insolvabilité de l'auteur des faits, a fait une offre d'indemnisation à hauteur de 141 835.22 € qui a été acceptée par [REDACTED]. Le Fond de Garantie de Victimes des actes de Terrorisme et Autres Infractions (FGTI) a indemnisé la victime et a exercé un recours subrogatoire contre le SDIS sur le fondement de l'article 706-11 du code de procédure pénale en remboursement de la somme versée.

Par ailleurs, dans le cadre des contentieux, le SDIS du Var par délibération n° 20-26 du 9 juin 2020 avait constitué une provision de 147 000 € pour se prémunir de ce risque de recours en remboursement du FGTI découlant de l'obligation faite à l'employeur public de réparer le préjudice subi par ses agents au titre de la protection fonctionnelle (article 11 de la loi n° 83-634 du 13/07/1983)

Au regard de ces éléments, il conviendrait d'inscrire respectivement en section de fonctionnement, une recette pour reprendre cette provision et parallèlement en dépense pour les crédits nécessaires au remboursement du FGTI.

Considérant l'exposé des motifs,  
Et après en avoir délibéré,

**DECIDE**

- **D'AUTORISER** Monsieur le Président à effectuer la reprise sur provision d'un montant de 147 000€ par l'inscription d'une recette au budget supplémentaire de l'établissement sur l'exercice 2022, à l'article 7815 « Reprises sur provisions pour risques et charges de fonctionnement courant » de la section de fonctionnement.

- **DE DIRE** que la dépense d'indemnisation à verser par le SDIS au titre de la protection fonctionnelle suite au recours subrogatoire du FGTI, à hauteur de 141 835.22 €, sera gagée sur les crédits de la section de fonctionnement, au Budget Supplémentaire de l'établissement pour l'exercice 2022.

Adopté à l'unanimité

Signé par : Dominique LAIN  
Date : 02/06/2022  
Qualité : Président CA -Marchés et engagements



*Conformément à l'article R421-1 du code de la justice administrative, le Tribunal administratif de Toulon peut être saisi par voie de recours formé contre la présente décision dans un délai de deux mois, à compter de sa notification, à l'adresse suivante 5 Rue Racine, 83000 TOULON  
Le tribunal administratif de Toulon peut aussi être saisi par l'application informatique « Télérecours citoyens » accessible par le site internet [www.telerecours.fr](http://www.telerecours.fr).*



## Délibération n° 22-22

**Séance du Conseil d'Administration : le 1<sup>er</sup> juin 2022**

**OBJET : Programmes individualisés d'investissement – Millésimes 2006 à 2020 – Modifications.**

L'an deux mille vingt-deux et le premier juin à quinze heures, le conseil d'administration du service départemental d'incendie et de secours du Var s'est réuni en présentiel, à la DDSIS, 24 allée de Vaugrenier – ZAC des Ferrières à Le Muy, sous la présidence de Monsieur Dominique LAIN, Président du CASDIS.

Etaient présents :

Membres élus avec voix délibérative

**Membres élus Titulaire présents :**

Patricia ARNOULD, Philippe BARTHELEMY, Paul BOUDOUBE, Didier BREMOND, Fernand BRUN, Bernard CHILINI, Christophe CHIOCCA, Thomas DOMBRY, Françoise DUMONT a quitté la séance après le vote des délibérations n°22-15 à n°22-41, Françoise LEGRAIEN, Emilien LEONI, Grégory LOEW, Hervé PHILIBERT, Ludovic PONTONE, Laetitia QUILICI, Louis REYNIER, René UGO et Séverine VINCENTEAU.

**Absents excusés représentés par leur suppléant :**

Rolland BALBIS représenté par Patrick VINCENTELLI, Caroline DEPALLENS représentée par Véronique LENOIR, André GARRON représenté par Philippe LAURERI

**Absents excusés non représentés par leur suppléant :**

Thierry ALBERTINI, Nathalie BICAIS, François DE CANSON, Philippe LEONELLI, Nathalie PEREZ-LEROUX, Claude PIANETTI et Andrée SAMAT.

**Pouvoir :**

Membres élus suppléants sans voix délibérative dont le titulaire est présent :

Jean-Michel DRAGONE.

Membres de droit :

**Présents :**

Monsieur Evence RICHARD, Préfet du Var.

**Absente excusée :**

Madame Nathalie BLANC, Payeur Départemental.

Membres de droit avec voix consultative :

**Présents :**

Contrôleur général Éric GROHIN, Directeur Départemental,  
Médecin de classe exceptionnelle Laure DROIN, médecin-chef,

**Absent excusé :**

Lieutenant Jean-Luc DECITRE, Président de l'Union Départementale des Sapeurs-Pompiers du Var.

Membres élus avec voix consultative :

**Présents :**

Capitaine Ollivier LAMARQUE,

Adjudant Guillaume CIVRAY,

Capitaine Hervé PENAUD,

Adjudant-chef Jean-Pierre MELI,

Bruno HYVERNAT a quitté la séance après le vote des délibérations n°22-15 à n°22-27.

**Absents excusés représentés par leur suppléant :**

**Absent excusé :**

## LE CONSEIL D'ADMINISTRATION

Vu le projet de délibération n°22-22 en date du 1<sup>er</sup> juin 2022,

### Exposé des motifs

Le Conseil d'Administration de l'établissement a la possibilité d'opter pour le vote d'un ou plusieurs programmes individualisés en section d'investissement.

Selon l'instruction budgétaire et comptable M.61, le programme est constitué par « un ensemble d'acquisitions d'immobilisations, de travaux sur immobilisations et de frais d'études y afférent, aboutissant à la réalisation d'un ou plusieurs ouvrages de même nature ».

Le vote de programmes au sein de la section d'investissement permet une meilleure lisibilité, avec une souplesse accrue en terme de gestion des crédits budgétaires, puisque le contrôle des crédits n'est plus figé par une imputation par nature, mais par le montant de l'enveloppe budgétaire globale de l'Autorisation de Programmes pluriannuels (AP) ou du Crédit annuel de Paiement (CP) dédié au programme.

Le SDIS a créé ou modifié ses programmes pluriannuels lors de Conseils d'Administration depuis 2005 par délibérations référencées en annexe, lui permettant la réalisation des investissements individualisés des millésimes 2005 à 2020.

Par ailleurs, afin de tenir compte du rythme des réalisations et du calendrier des projets, il convient d'apporter des modifications aux autorisations de programmes (AP) d'équipement individualisés et crédits de paiement (CP) afférents. Ces modifications dégagent également les crédits annulés notamment lorsque le programme est terminé et sont soumises au vote du Conseil d'Administration pour leurs emplois.

Ainsi, pour l'exercice 2021, les réalisations (avec restes à réaliser) autour d'1 M€ concernent principalement la clôture de la caserne de Grimaud-Cogolin et les rénovations des bitumes. Par ailleurs, il est proposé conformément au compte administratif 2021 (page IIIB1.2), des restes à réaliser pour 59 519.70 € et le report du crédit global restant de 11 553.98€ sur les exercices suivants.

Pour l'exercice 2022, un ajustement de 211 000 € par rapport au Budget Primitif 2022 est nécessaire principalement pour le démarrage des programmes de Carcès et Draguignan. A ce jour, les crédits inscrits pour 2022 (305 000€), seront portés à 516 000 € avec cette modification.

Le tableau modifié de l'échéancier des Autorisations de Programmes et des Crédits de Paiement est joint en annexe.

Considérant l'exposé des motifs,  
Et après en avoir délibéré,

### DECIDE

- **D'AUTORISER** les modifications ci-dessus exposées, relatives aux autorisations de programmes et crédits de paiement pour les montants indiqués dans le tableau ci-annexé.

Adopté à l'unanimité

Signé par : Dominique LAIN  
Date : 02/06/2022  
Qualité : Président CA - Marchés et engagements



*Conformément à l'article R421-1 du code de la justice administrative, le Tribunal administratif de Toulon peut être saisi par voie de recours formé contre la présente décision dans un délai de deux mois, à compter de sa notification, à l'adresse suivante : 5 Rue Racine, 83000 TOULON. Le tribunal administratif de Toulon peut aussi être saisi par l'application informatique « Télérecours citoyens » accessible par le site internet [www.telerecours.fr](http://www.telerecours.fr).*



**ANNEXE AP/CP : DELIBERATION CASDIS DU 1/6/2022**

**PROGRAMME D'EQUIPEMENTS INDIVIDUALISE 2006**

PROGRAMME 10 EXTENSIONS DE CASERNES	CHAPITRE	A. P.	Crédits de Paiements (CP) *				Crédits annulés	
			CA 2006-2021	Restes à Réaliser (RAR)	2022 (N)	années postérieures à 2022		Reste à financer (RAR + Prévisionnel)
Vote du 28-5-2021	00019	3 800 000,00	2 767 697,15	2 026,16	0,00	1 030 276,69	1 032 302,85	0,00

**PROGRAMMES D'EQUIPEMENTS INDIVIDUALISES 2007**

PROGRAMME 11 LE MUY	CHAPITRE	A. P.	Crédits de Paiements (CP) *				Crédits annulés	
			CA 2007-2021	Restes à Réaliser (RAR)	2022 (N)	années postérieures à 2022		Reste à financer (RAR + Prévisionnel)
Vote du 12-12-2017	00020	2 500 000,00	906,20	0,00		2 499 093,80	2 499 093,80	0,00

**PROGRAMME D'EQUIPEMENTS INDIVIDUALISE 2008**

PROGRAMME 13 ANTARES	CHAPITRE	A. P.	Crédits de Paiements (CP) *				Crédits annulés	
			CA 2008-2021	Restes à Réaliser (RAR)	2022 (N)	années postérieures à 2022		Reste à financer (RAR + Prévisionnel)
Vote du 1-12-2021	00022	4 600 000,00	3 901 468,49	91,00	20 000,00	628 440,51	698 531,51	0,00
Soumis au vote du 1-6-2022	00022	4 600 000,00	<b>3 946 542,16</b>	<b>4 710,95</b>	<b>30 000,00</b>	<b>618 746,89</b>	<b>653 457,84</b>	<b>0,00</b>

**PROGRAMME D'EQUIPEMENTS INDIVIDUALISE 2010**

PROGRAMME 16 ECONOMIE ENERGIE ET DVPT DURABLE	CHAPITRE	A. P.	Crédits de Paiements (CP) *				Crédits annulés	
			CA 2010-2021	Restes à Réaliser (RAR)	2022 (N)	années postérieures à 2022		Reste à financer (RAR + Prévisionnel)
Vote du 1-12-2021	00025	500 000,00	293 389,64	0,00	70 000,00	136 610,36	206 610,36	0,00
Soumis au vote du 1-6-2022	00025	500 000,00	293 389,64	0,00	<b>70 000,00</b>	<b>136 610,36</b>	206 610,36	<b>0,00</b>

**PROGRAMMES D'EQUIPEMENTS INDIVIDUALISES 2012**

PROGRAMME 20 GRIMAUD/COGOLIN	CHAPITRE	A. P.	Crédits de Paiements (CP) *				Crédits annulés	
			CA 2012-2021	Restes à Réaliser (RAR)	2022 (N)	années postérieures à 2022		Reste à financer (RAR + Prévisionnel)
Vote du 28-5-2021	00029	4 200 000,00	3 437 099,82	459 734,88		0,00	762 900,18	0,00
Soumis au vote du 1-6-2022	00029	<b>4 200 000,00</b>	<b>4 163 092,77</b>	<b>35 882,59</b>	<b>1 000,00</b>	<b>24,64</b>	<b>36 907,23</b>	<b>0,00</b>



**PROGRAMME D'EQUIPEMENTS INDIVIDUALISE 2018**

PROGRAMME 23 CIS DRAGUIGNAN 2	CHAPITRE	A. P.	Crédits de Paiements (CP) *			Restes à Réaliser (RAR)	2022 (N)	années postérieures à 2022	Reste à financer (RAR + Prévisionnel)	Crédits annulés
			CA 2018-2021	CA 2019-2021	2022 (N)					
	00032	3 600 000,00		264,00			3 599 736,00	3 599 736,00	0,00	
<b>Soumis au vote du 1-6-2022</b>	<b>00032</b>	<b>3 600 000,00</b>	<b>264,00</b>		<b>0,00</b>	<b>100 000,00</b>	<b>3 499 736,00</b>	<b>3 599 736,00</b>	<b>0,00</b>	

**PROGRAMME D'EQUIPEMENTS INDIVIDUALISE 2019**

PROGRAMME 24 CIS CARCES 2	CHAPITRE	A. P.	Crédits de Paiements (CP) *			Restes à Réaliser (RAR)	2022 (N)	années postérieures à 2022	Reste à financer (RAR + Prévisionnel)	Crédits annulés
			CA 2019 -2021	CA 2019 -2021	2022 (N)					
	00033	1 600 000,00		0,00			1 600 000,00	1 600 000,00	0,00	
<b>Soumis au vote du 1-6-2022</b>	<b>00033</b>	<b>1 600 000,00</b>	<b>0,00</b>		<b>0,00</b>	<b>100 000,00</b>	<b>1 500 000,00</b>	<b>1 600 000,00</b>	<b>0,00</b>	

**PROGRAMME D'EQUIPEMENTS INDIVIDUALISE 2020**

PROGRAMME 25 DESAMIANTAGE DES CIS	CHAPITRE	A. P.	Crédits de Paiements (CP) *			Restes à Réaliser (RAR)	2022 (N)	années postérieures à 2022	Reste à financer (RAR + Prévisionnel)	Crédits annulés
			CA 2021	CA 2021	2022 (N)					
	00034	500 000,00					410 000,00	500 000,00	0,00	
<b>Soumis au vote du 1-6-2022</b>	<b>00034</b>	<b>500 000,00</b>	<b>23 323,80</b>		<b>65 000,00</b>	<b>65 000,00</b>	<b>411 676,20</b>	<b>476 676,20</b>	<b>0,00</b>	

**PROGRAMME 26**

Rénovation des revêtements bitumés CIS	CHAPITRE	A. P.	Crédits de Paiements (CP) *			Restes à Réaliser (RAR)	2022 (N)	années postérieures à 2022	Reste à financer (RAR + Prévisionnel)	Crédits annulés
			CA 2021	CA 2021	2022 (N)					
	00035	600 000,00		91 509,72			213 490,28	508 490,28	0,00	
<b>Soumis au vote du 1-6-2022</b>	<b>00035</b>	<b>600 000,00</b>	<b>211 062,96</b>		<b>16 900,00</b>	<b>150 000,00</b>	<b>222 037,04</b>	<b>388 937,04</b>	<b>0,00</b>	
<b>S / TOTAL PROGRAMMES 2006</b>	<b>//////////</b>	<b>3 800 000,00</b>	<b>2 767 697,15</b>		<b>2 026,16</b>	<b>0,00</b>	<b>1 030 276,69</b>	<b>1 032 302,85</b>	<b>0,00</b>	
<b>S / TOTAL PROGRAMMES 2007</b>	<b>//////////</b>	<b>2 500 000,00</b>	<b>906,20</b>		<b>0,00</b>	<b>0,00</b>	<b>2 499 093,80</b>	<b>2 499 093,80</b>	<b>0,00</b>	
<b>S / TOTAL PROGRAMMES 2008</b>	<b>//////////</b>	<b>4 600 000,00</b>	<b>3 946 542,16</b>		<b>4 710,95</b>	<b>30 000,00</b>	<b>618 746,89</b>	<b>653 457,84</b>	<b>0,00</b>	
<b>S / TOTAL PROGRAMMES 2010</b>	<b>//////////</b>	<b>500 000,00</b>	<b>293 389,64</b>		<b>0,00</b>	<b>70 000,00</b>	<b>136 610,36</b>	<b>206 610,36</b>	<b>0,00</b>	
<b>S / TOTAL PROGRAMMES 2012</b>	<b>//////////</b>	<b>4 200 000,00</b>	<b>4 163 092,77</b>		<b>35 882,59</b>	<b>1 000,00</b>	<b>24,64</b>	<b>36 907,23</b>	<b>0,00</b>	
<b>S / TOTAL PROGRAMMES 2018</b>	<b>//////////</b>	<b>3 600 000,00</b>	<b>264,00</b>		<b>0,00</b>	<b>100 000,00</b>	<b>3 499 736,00</b>	<b>3 599 736,00</b>	<b>0,00</b>	
<b>S / TOTAL PROGRAMMES 2019</b>	<b>//////////</b>	<b>1 600 000,00</b>	<b>0,00</b>		<b>0,00</b>	<b>100 000,00</b>	<b>1 500 000,00</b>	<b>1 600 000,00</b>	<b>0,00</b>	
<b>S / TOTAL PROGRAMMES 2020</b>	<b>//////////</b>	<b>1 100 000,00</b>	<b>234 386,76</b>		<b>16 900,00</b>	<b>215 000,00</b>	<b>633 713,24</b>	<b>865 613,24</b>	<b>0,00</b>	
<b>TOTAL</b>	<b>//////////</b>	<b>21 900 000,00</b>	<b>11 406 278,68</b>		<b>59 519,70</b>	<b>516 000,00</b>	<b>9 918 201,62</b>	<b>10 493 721,32</b>	<b>0,00</b>	

\* Le montant du CP peut correspondre : aux montants réalisés ou provisionnels ; RAR : Restes A Réaliser (Engagements non mandatés au 31/12) ; Reste à financer (RAR N-1 + Prévisionnel) : Il s'agit du montant des CP non réalisés (non mandatés au 31/12/N). L'information concerne les lignes soumises au vote.

\* Références des délibérations votées, modifications ou créations relatives aux AP/CP en cours :

n°05-69 du 9 décembre 2005, n°06-13 du 1<sup>er</sup> juin 2006, n°06-41 du 5 décembre 2006, n°07-18 du 7 juin 2007, n°07-32 du 18 octobre 2007, n°07-46 du 6 décembre 2007, n°08-11 du 12 juin 2008, n°08-42 du 11 décembre 2008, n°09-17 du 25 juin 2009, n°09-64 du 10 décembre 2009, n°10-14 du 17 juin 2010, n°10-41 du 21 octobre 2010, n°11-21 du 23 juin 2011, n°11-50 du 8 décembre 2011 et n°12-19 du 21 juin 2012, n°12-56 du 6 décembre 2012, n°13-21 du 20 juin 2013, n°13-46 du 24 octobre 2013, n°13-67 du 5 décembre 2013, n°14-23 du 26 juin 2014, n°14-77 du 11 décembre 2014, n°15-20 du 17 juin 2015, n°15-74 du 15 décembre 2015, n°16-29 du 16 juin 2016, n°16-90 du 20 décembre 2016, n°17-22 du 22 juin 2017, n°17-70 du 12 décembre 2017, n°18-30 du 14 juin 2018, n°18-86 du 7 décembre 2018, n°19-34 du 20 juin 2019, n°19-88 du 11 décembre 2019, n°20-27 du 9/6/2020, n°20-83 du 15-12-2020, n°21-26 du 28 mai 2021 et n°21-56 du 1/12/2021.



## Délibération n° 22-23

**Séance du Conseil d'Administration : le 1<sup>er</sup> juin 2022**

**OBJET : Affectation du résultat cumulé de la section de fonctionnement.**

L'an deux mille vingt-deux et le premier juin à quinze heures, le conseil d'administration du service départemental d'incendie et de secours du Var s'est réuni en présentiel, à la DDSIS, 24 allée de Vaugrenier – ZAC des Ferrières à Le Muy, sous la présidence de Monsieur Dominique LAIN, Président du CASDIS.

Etaient présents :

Membres élus avec voix délibérative

**Membres élus Titulaire présents :**

Patricia ARNOULD, Philippe BARTHELEMY, Paul BOUDOUBE, Didier BREMOND, Fernand BRUN, Bernard CHILINI, Christophe CHIOCCA, Thomas DOMBRY, Françoise DUMONT a quitté la séance après le vote des délibérations n°22-15 à n°22-41, Françoise LEGRAIEN, Emilien LEONI, Grégory LOEW, Hervé PHILIBERT, Ludovic PONTONE, Laetitia QUILICI, Louis REYNIER, René UGO et Séverine VINCENTEAU.

**Absents excusés représentés par leur suppléant :**

Rolland BALBIS représenté par Patrick VINCENTELLI, Caroline DEPALLENS représentée par Véronique LENOIR, André GARRON représenté par Philippe LAURERI

**Absents excusés non représentés par leur suppléant :**

Thierry ALBERTINI, Nathalie BICAIS, François DE CANSON, Philippe LEONELLI, Nathalie PEREZ-LEROUX, Claude PIANETTI et Andrée SAMAT.

**Pouvoir :**

Membres élus suppléants sans voix délibérative dont le titulaire est présent :

Jean-Michel DRAGONE.

Membres de droit :

**Présents :**

Monsieur Evence RICHARD, Préfet du Var.

**Absente excusée :**

Madame Nathalie BLANC, Payeur Départemental.

Membres de droit avec voix consultative :

**Présents :**

Contrôleur général Éric GROHIN, Directeur Départemental,  
Médecin de classe exceptionnelle Laure DROIN, médecin-chef,

**Absent excusé :**

Lieutenant Jean-Luc DECITRE, Président de l'Union Départementale des Sapeurs-Pompiers du Var.

Membres élus avec voix consultative :

**Présents :**

Capitaine Ollivier LAMARQUE,  
Adjudant Guillaume CIVRAY,  
Capitaine Hervé PENAUD,  
Adjudant-chef Jean-Pierre MELI,

Bruno HYVERNAT a quitté la séance après le vote des délibérations n°22-15 à n°22-27.

**Absents excusés représentés par leur suppléant :**

**Absent excusé :**

**LE CONSEIL D'ADMINISTRATION**

Vu le projet de délibération n°22-23 en date du 1<sup>er</sup> juin 2022,

**Exposé des motifs**

Conformément au chapitre 7 de l'instruction budgétaire et comptable M61, le Conseil d'Administration doit décider de l'emploi des résultats et soldes cumulés constatés à la section de fonctionnement du compte administratif 2021, en affectant au compte 1068 – Excédent de fonctionnement capitalisé du budget pour l'exercice 2022, les crédits qui s'avèreraient nécessaires à l'équilibre de la section d'investissement.

La situation de la section d'investissement se présente comme suit :

Solde d'investissement 2021	:	2 691 494.04 €
Excédent antérieur d'investissement	:	3 921 004.68 €
Reste à réaliser net 2021 (Recettes - dépenses)	:	- 8 193 481.65 €
(A) Résultat cumulé après RAR	:	- 1 580 982.93 €
 (B) Nouvelles inscriptions DEPENSES	:	 <b>6 419 000.00 €</b>
• Programmes d'investissement	:	211 000.00 €
• Travaux- Mobilier (hors programmes)	:	652 000.00 €
• Véhicules – Matériel & Habillement IS	:	907 000.00 €
• Matériels, Licences Informatiques	:	349 000.00 €
• <i>Opération d'ordre (avances)</i>	:	4 300 000.00 €
 (C) Nouvelles inscriptions RECETTES	:	 <b>4 505 000.00 €</b>
• Subventions Région - Etat	:	205 000.00 €
• <i>Opération d'ordre (Avances)</i>	:	4 300 000.00 €
 (D) Excédent/Déficit prévu (A – B + C)	:	 <b>- 3 494 982.93 €</b>

Le besoin de financement supplémentaire ci-dessus étant nécessaire à l'équilibre de la section d'investissement, il est proposé d'affecter un crédit de 3 494 982.93 € au compte 1068.

Considérant l'exposé des motifs,  
Et après en avoir délibéré,

**DECIDE**

• **D'APPROUVER** l'affectation au compte 1068 de la section d'investissement du budget 2022 d'un montant de 3 494 982.93 €

• **DE DIRE**, en conséquence, que l'excédent cumulé constaté à la section de fonctionnement du compte administratif 2021 sera affecté au chapitre 002 de la section de fonctionnement du budget de l'établissement pour l'exercice 2022, pour un montant de 9 440 129.48 €

Adopté à l'unanimité

Signé par : Dominique LAIN  
Date : 02/06/2022  
Qualité : Président CA -Marchés et engagements





## Délibération n° 22-24

**Séance du Conseil d'Administration : le 1<sup>er</sup> juin 2022**

**OBJET : Budget supplémentaire pour l'exercice 2022.**

L'an deux mille vingt-deux et le premier juin à quinze heures, le conseil d'administration du service départemental d'incendie et de secours du Var s'est réuni en présentiel, à la DDSIS, 24 allée de Vaugrenier – ZAC des Ferrières à Le Muy, sous la présidence de Monsieur Dominique LAIN, Président du CASDIS.

Etaient présents :

Membres élus avec voix délibérative

**Membres élus Titulaire présents :**

Patricia ARNOULD, Philippe BARTHELEMY, Paul BOUDOUBE, Didier BREMOND, Fernand BRUN, Bernard CHILINI, Christophe CHIOCCA, Thomas DOMBRY, Françoise DUMONT a quitté la séance après le vote des délibérations n°22-15 à n°22-41, Françoise LEGRAIEN, Emilien LEONI, Grégory LOEW, Hervé PHILIBERT, Ludovic PONTONE, Laetitia QUILICI, Louis REYNIER, René UGO et Séverine VINCENDEAU.

**Absents excusés représentés par leur suppléant :**

Rolland BALBIS représenté par Patrick VINCENTELLI, Caroline DEPALLENS représentée par Véronique LENOIR, André GARRON représenté par Philippe LAURERI

**Absents excusés non représentés par leur suppléant :**

Thierry ALBERTINI, Nathalie BICAIS, François DE CANSON, Philippe LEONELLI, Nathalie PEREZ-LEROUX, Claude PIANETTI et Andrée SAMAT.

**Pouvoir :**

Membres élus suppléants sans voix délibérative dont le titulaire est présent :

Jean-Michel DRAGONE.

Membres de droit :

**Présents :**

Monsieur Evence RICHARD, Préfet du Var.

**Absente excusée :**

Madame Nathalie BLANC, Payeur Départemental.

Membres de droit avec voix consultative :

**Présents :**

Contrôleur général Éric GROHIN, Directeur Départemental,  
Médecin de classe exceptionnelle Laure DROIN, médecin-chef,

**Absent excusé :**

Lieutenant Jean-Luc DECITRE, Président de l'Union Départementale des Sapeurs-Pompiers du Var.

Membres élus avec voix consultative :

**Présents :**

Capitaine Ollivier LAMARQUE,

Adjudant Guillaume CIVRAY,

Capitaine Hervé PENAUD,

Adjudant-chef Jean-Pierre MELI,

Bruno HYVERNAT a quitté la séance après le vote des délibérations n°22-15 à n°22-27.

**Absents excusés représentés par leur suppléant :**

**Absent excusé :**

Vu le projet de délibération n°22-24 en date du 1<sup>er</sup> juin 2022,

### Exposé des motifs

Le projet de budget supplémentaire du Service Départemental d'Incendie et de Secours du Var pour l'exercice 2022, établi selon le plan comptable M.61 et joint en annexe du présent projet, se présente en équilibre réel, comme suit :

		FONCTIONNEMENT	INVESTISSEMENT	TOTAL
BP	DEPENSES	113 520 000,00 €	15 900 000,00 €	129 420 000,00 €
	RECETTES	113 520 000,00 €	15 900 000,00 €	129 420 000,00 €
BS	DEPENSES	9 589 129,48 €	14 619 528,65 €	24 208 658,13 €
	RECETTES	9 589 129,48 €	14 619 528,65 €	24 208 658,13 €
BP + BS	DEPENSES	123 109 129,48 €	30 519 528,65 €	153 628 658,13 €
	RECETTES	123 109 129,48 €	30 519 528,65 €	153 628 658,13 €

En section d'investissement, il est rappelé que ces dépenses nouvelles ont été examinées dans le cadre de l'affectation du résultat antérieur.

En section de fonctionnement, il est proposé de répartir l'excédent cumulé inscrit en section de fonctionnement, pour un montant de 9 440 129,48 € augmenté des restes à réaliser en recettes et diminué des restes à réaliser en dépenses, comme suit :

	DEPENSES	RECETTES
- Résultat de Fonctionnement reporté	:	9 440 129,48 €
- Restes à réaliser 2021 recettes	:	0,00 €
- Reprise sur provision pour contentieux	:	147 000,00 €
- Ajustement des recettes	:	2 000,00 €
- Restes à réaliser 2021 dépenses	:	617 276,71 €
- Réajustement de crédits chapitre 011 (Charges générales)	:	2 885 000,00 €
- Réajustement de crédits chapitre 012 (Charges Personnels)	:	3 242 852,77 €
- Prévision vacations feux de forêts et Formation (012)	:	2 605 000,00 €
- Autres charges exceptionnelles (FIVA – FGTI)	:	172 000,00 €
- Annulation de recettes sur exercice clos	:	67 000,00 €
<b>Total</b>	<b>:</b>	<b>9 589 129,48 €</b>
		<b>9 589 129,48 €</b>

Considérant l'exposé des motifs,  
Et après en avoir délibéré,

### DECIDE

- **D'APPROUVER** le Budget Supplémentaire de l'établissement pour l'exercice 2022 ci-annexé.

Adopté à l'unanimité

Signé par : Dominique LAIN  
Date : 02/06/2022  
Qualité : Président CA -Marchés et engagements

**REPUBLIQUE FRANÇAISE**

**SERVICE DEPARTEMENTAL D'INCENDIE ET DE SECOURS  
SDIS DU VAR**

Numéro SIRET : 28830040300822

POSTE COMPTABLE : PAIERIE DEPARTEMENTALE DU VAR

**M. 61**

**Budget supplémentaire (1)**

BUDGET : BUDGET PRINCIPAL SDIS DU VAR (2)  
Agrégé au budget principal de (3)

**ANNEE 2022**

(1) Préciser s'il s'agit du budget supplémentaire ou d'une décision modificative.

(2) Indiquer le budget concerné : budget principal (du SDIS) ou libellé du budget annexe.

(3) A compléter s'il s'agit d'un budget annexe.



**SOMMAIRE (1)**

<b>Sommaire</b>	<b>Page</b>	<b>Joint</b>	<b>Sans objet (Non joint)</b>
<b>I - Informations générales</b>			
A - Modalités de vote du budget	3	X	
B - Exécution du budget de l'exercice précédent	4 à 5	X	
<b>II - Présentation générale du budget</b>			
A1 - Vue d'ensemble du budget	6	X	
A2.1 - Equilibre financier du budget - Section de fonctionnement	7	X	
A2.2 - Equilibre financier du budget - Section d'investissement	8	X	
B1 - Balance générale du budget - Dépenses	9	X	
B2 - Balance générale du budget - Recettes	10	X	
<b>III - Vote du budget</b>			
A - Section de fonctionnement - Vue d'ensemble	11	X	
A1 - Section de fonctionnement - Détail des dépenses	12 à 14	X	
A2 - Section de fonctionnement - Détail des recettes	15	X	
B - Section d'investissement - Vue d'ensemble	16	X	
B1.1 - Section d'investissement - Dépenses non individualisées en programme d'équipement	17	X	
B1.2 - Section d'investissement - Dépenses individualisées en programme d'équipement	18	X	
B1.3 - Section d'investissement - Chapitres de programme afférent à une autorisation de programme	19 à 27	X	
B1.4 - Section d'investissement - Chapitres de programme non compris dans une autorisation de programme	28	X	
B2 - Section d'investissement - Subventions d'équipement à verser	29	X	
B3 - Section d'investissement - Dépenses financières	30	X	
B4 - Section d'investissement - Recettes d'équipement	31	X	
B5 - Section d'investissement - Recettes financières	32	X	
B6 - Section d'investissement - Récapitulatif des opérations pour le compte de tiers	33	X	
B7 - Section d'investissement - Opérations d'ordre entre sections	34	X	
B8 - Section d'investissement - Opérations patrimoniales	35	X	
B9.1 - Section d'investissement - Equilibre des opérations financières - Dépenses	36	X	
B9.2 - Section d'investissement - Equilibre des opérations financières - Recettes	37 à 38	X	
<b>IV - Annexes</b>			
<b>A - Eléments du bilan</b>			
A1.1 - Etat de la dette - Détail des crédits de trésorerie			X
A1.2 - Etat de la dette - Répartition par nature de dette			X
A1.3 - Etat de la dette - Répartition des emprunts par structure de taux			X
A1.4 - Etat de la dette - Typologie de la répartition de l'encours			X
A1.5 - Etat de la dette - Détail des opérations de couverture			X
A2 - Méthodes utilisées			X
A3 - Etat des provisions	39	X	
A4 - Etat des charges transférées			X
A5 - Détail des chapitres d'opérations pour comptes de tiers			X
<b>B - Engagements hors bilan</b>			
B1 - Subventions versées dans le cadre du vote du budget			X
B2 - Etat des contrats de crédit-bail			X
B3 - Etat des contrats de PPP			X
B4 - Etat des engagements donnés			X
B5 - Etat des engagements reçus			X
B6 - Situation des autorisations de programme	40	X	
B7 - Situation des autorisations d'engagement			X
<b>C - Autres éléments d'information</b>			
C1 - Etat du personnel			X
C2 - Liste des organismes dans lesquels le SDIS a pris un engagement financier			X
C3.1 - Liste des organismes de regroupement			X
C3.2 - Liste des établissements publics créés			X
C3.3 - Liste des services individualisés dans un budget annexe			X
C3.4 - Liste des services assujettis à la TVA et non érigés en un budget annexe			X
<b>Liste des Restes à réaliser 2021</b>	41	X	
<b>D - Arrêté et signatures</b>			
D - Arrêté et signatures	42	X	

(1) Ne sont pas produites les annexes qui ne concernent pas le SDIS, ni au titre de l'exercice, ni au titre du détail des comptes du bilan. Dans ce cas, cochez la case "sans objet" correspondante (ne pas produire d'état néant).

**I – INFORMATIONS GENERALES**  
**MODALITES DE VOTE DU BUDGET**

- I – Le conseil d'administration a voté le présent budget :
- au niveau du chapitre (1) pour la section de fonctionnement.
  - au niveau du chapitre (1) pour la section d'investissement.
  - avec (2) les programmes listés sur l'état II-B1.2.
  - ~~avec~~ (3) vote formel sur chacun des chapitres.

La liste des articles spécialisés sur lesquels l'ordonnateur ne peut procéder à des virements d'article à article est la suivante :

II – La comparaison s'effectue par rapport au budget de l'exercice (4).

III – En l'absence de mention au paragraphe I ci-dessus, le budget est réputé voté par chapitre.

IV – Le présent budget a été voté avec reprise des résultats de l'exercice N-1 après le vote du compte administratif N-1 (5).

(1) A compléter par « du chapitre » ou « de l'article ».

(2) Indiquer « avec » ou « sans » les programmes d'équipement.

(3) Indiquer « avec » ou « sans » vote formel.

(4) Budget de l'exercice = budget primitif + budget supplémentaire + décision modificative s'il y a lieu.

(5) A compléter par un seul des trois choix suivants :

- sans reprise des résultats de l'exercice N-1,
- avec reprise des résultats de l'exercice N-1 après le vote du compte administratif,
- avec reprise anticipée des résultats de l'exercice N-1.

## I – INFORMATIONS GENERALES

### EXECUTION DU BUDGET DE L'EXERCICE PRECEDENT

	RESULTAT DE L'EXERCICE N-1			
	Dépenses	Recettes	Solde d'exécution ou résultat reporté	Résultat ou solde (A) (3)
<b>TOTAL DU BUDGET</b>	<b>134 229 927,53</b>	<b>143 416 309,24</b>	<b>10 361 229,42</b>	<b>19 547 611,13</b>
<b>Investissement</b>	21 656 409,69	24 347 903,73 (1)	3 921 004,68	6 612 498,72
<b>Fonctionnement</b>	112 573 517,84	119 068 405,51 (2)	6 440 224,74	12 935 112,41

(1) Solde d'exécution de N-2 reporté sur la ligne budgétaire 001 du compte administratif N-1. Indiquer le signe – si dépenses > recettes, et + si recettes > dépenses.

(2) Résultat de fonctionnement reporté sur la ligne budgétaire 002 du compte administratif N-1. Indiquer le signe – si déficitaire, et + si excédentaire.

(3) Indiquer le signe – si dépenses > recettes, et + si recettes > dépenses.

### RESTES A REALISER – DEPENSES

Chap. / Art. (4)	Libellé	Dépenses engagées non mandatées
<b>SECTION D'INVESTISSEMENT–TOTAL</b>		<b>(I) 8 200 528,65</b>
10	Dotations, fonds divers et réserves	0,00
13	Subventions d'investissement	0,00
16	Emprunts et dettes assimilées	0,00
18	Compte de liaison : affectation (BA)	0,00
19	Programme d'équipement n° 19	2 026,16
22	Programme d'équipement n° 22	4 710,95
29	Programme d'équipement n° 29	35 882,59
35	Programme d'équipement n° 35	16 900,00
20	Immobilisations incorporelles	257 188,24
204	Subventions d'équipement versées	0,00
21	Immobilisations corporelles	3 823 670,34
22	Immobilisations reçues en affectation	0,00
23	Immobilisations en cours	4 060 150,37
26	Participations et créances rattachées	0,00
27	Autres immobilisations financières	0,00
<b>SECTION DE FONCTIONNEMENT–TOTAL</b>		<b>(II) 617 276,71</b>
011	Charges à caractère général	614 774,21
012	Charges de personnel et frais assimilés	1 740,85
014	Atténuations de produits	0,00
65	Autres charges de gestion courante	761,65
66	Charges financières	0,00
67	Charges exceptionnelles	0,00

(4) Suivant le niveau de vote retenu par le conseil d'administration.

**I – INFORMATIONS GENERALES**  
**EXECUTION DU BUDGET DE L'EXERCICE PRECEDENT**

**I**  
**B**

	RESTES A REALISER			RESULTAT CUMULE = (A) + (B) Excédent si positif Déficit si négatif		
	Dépenses	Recettes	Solde (B)			
<b>TOTAL DU BUDGET</b>	I + II	<b>8 817 805,36</b>	III + IV	<b>7 047,00</b>	<b>-8 810 758,36</b>	<b>10 736 852,77</b>
<b>Investissement</b>	I	8 200 528,65	III	7 047,00	-8 193 481,65	-1 580 982,93
<b>Fonctionnement</b>	II	617 276,71	IV	0,00	-617 276,71	12 317 835,70

**RESTES A REALISER – RECETTES**

Chap. / Art. (1)	Libellé	Titres restant à émettre
<b>SECTION D'INVESTISSEMENT-TOTAL</b>		(III) <b>7 047,00</b>
024	Produits des cessions d'immobilisations	0,00
10	Dotations, fonds divers et réserves	0,00
13	Subventions d'investissement	7 047,00
16	Emprunts et dettes assimilées	0,00
18	Compte de liaison : affectation (BA)	0,00
20	Immobilisations incorporelles	0,00
204	Subventions d'équipement versées	0,00
21	Immobilisations corporelles	0,00
22	Immobilisations reçues en affectation	0,00
23	Immobilisations en cours	0,00
26	Participations et créances rattachées	0,00
27	Autres immobilisations financières	0,00
<b>SECTION DE FONCTIONNEMENT-TOTAL</b>		(IV) <b>0,00</b>
70	Prod. services, domaine, ventes diverses	0,00
74	Contributions et participations	0,00
75	Autres produits de gestion courante	0,00
013	Atténuations de charges	0,00
76	Produits financiers	0,00
77	Produits exceptionnels	0,00

(1) Suivant le niveau de vote retenu par le conseil d'administration.

## II – PRESENTATION GENERALE DU BUDGET

### VUE D'ENSEMBLE

		DEPENSES	RECETTES
<b>V O T E</b>	Crédits d'investissement votés au titre du présent budget (y compris le compte 1068)	6 419 000,00	7 999 982,93
+		+	+
<b>R E P O R T S</b>	Restes à réaliser de l'exercice précédent (RAR N-1) (1)	8 200 528,65	7 047,00
<b>R E P O R T S</b>	001 Solde d'exécution de la section d'investissement reporté (1)	(si solde négatif) 0,00	(si solde positif) 6 612 498,72
=		=	=
<b>Total de la section d'investissement (2)</b>		<b>14 619 528,65</b>	<b>14 619 528,65</b>
		DEPENSES	RECETTES
<b>V O T E</b>	Crédits de fonctionnement votés au titre du présent budget	8 971 852,77	149 000,00
+		+	+
<b>R E P O R T S</b>	Restes à réaliser de l'exercice précédent (RAR N-1) (1)	617 276,71	0,00
<b>R E P O R T S</b>	002 Résultat de fonctionnement reporté (1)	(si déficit) 0,00	(si excédent) 9 440 129,48
=		=	=
<b>Total de la section de fonctionnement (3)</b>		<b>9 589 129,48</b>	<b>9 589 129,48</b>
<b>TOTAL DU BUDGET (4)</b>		<b>24 208 658,13</b>	<b>24 208 658,13</b>

### TOTAL DES OPERATIONS REELLES ET D'ORDRE DU BUDGET

	DÉPENSES			RECETTES		
	RÉELLES ET MIXTES	ORDRE	TOTAL	RÉELLES ET MIXTES	ORDRE	TOTAL
Crédits d'investissement votés au titre du présent budget	2 119 000,00	4 300 000,00	6 419 000,00	3 699 982,93	4 300 000,00	7 999 982,93
Crédits de fonctionnement votés au titre du présent budget	8 971 852,77	0,00	8 971 852,77	149 000,00	0,00	149 000,00
<b>Total budget (hors RAR N-1 et reports)</b>	<b>11 090 852,77</b>	<b>4 300 000,00</b>	<b>15 390 852,77</b>	<b>3 848 982,93</b>	<b>4 300 000,00</b>	<b>8 148 982,93</b>

(1) A servir uniquement en cas de reprise des résultats de l'exercice précédent.

Les restes à réaliser de la section de fonctionnement correspondent en dépenses, aux dépenses engagées non mandatées et non rattachées telles qu'elles ressortent de la comptabilité des engagements et en recettes, aux recettes certaines n'ayant pas donné lieu à l'émission d'un titre et non rattachées (R. 3312.9 du CGCT).

Les restes à réaliser de la section d'investissement correspondent en dépenses, aux dépenses engagées non mandatées au 31/12 de l'exercice précédent telles qu'elles ressortent de la comptabilité des engagements et aux recettes certaines n'ayant pas donné lieu à l'émission d'un titre au 31/12 de l'exercice précédent (R. 3312-8 du CGCT).

(2) Total de la section d'investissement = RAR + solde d'exécution reporté + crédits d'investissement votés.

(3) Total de la section de fonctionnement = RAR + résultat reporté + crédits de fonctionnement votés.

(4) Total du budget = total de la section de fonctionnement + total de la section d'investissement.

## II – PRESENTATION GENERALE DU BUDGET EQUILIBRE FINANCIER – SECTION DE FONCTIONNEMENT

### SECTION DE FONCTIONNEMENT (y compris les restes à réaliser)

#### OPERATIONS REELLES

CHAP.	LIBELLE	DEPENSES	RECETTES
011	Charges à caractère général	3 499 774,21	
012	Charges de personnel et frais assimilés	5 849 593,62	
65	Autres charges de gestion courante	761,65	
014	Atténuations de produits	0,00	
70	Prod. services, domaine, ventes diverses		52 000,00
74	Contributions et participations		0,00
75	Autres produits de gestion courante		0,00
013	Atténuations de charges		-50 000,00
<b>Total gestion des services</b>		<b>9 350 129,48</b>	<b>2 000,00</b>
66	Charges financières	0,00	
67	Charges exceptionnelles	239 000,00	
68	Dotations amortissements et provisions	0,00	
022	Dépenses imprévues	0,00	
76	Produits financiers		0,00
77	Produits exceptionnels		0,00
78	Reprises amortissements et provisions		147 000,00
<b>TOTAL DES OPERATIONS REELLES</b>		<b>I 9 589 129,48</b>	<b>II 149 000,00</b>

<b>SOLDE DES OPERATIONS REELLES ET MIXTES</b> :.....	<b>-9 440 129,48</b>
<b>(Recettes réelles – Dépenses réelles)</b>	

#### OPERATIONS D'ORDRE (1)

042	Opérations d'ordre entre sections	0,00	0,00
043	Opérations ordre intérieur de la section	0,00	0,00
023	Virement à la section d'investissement	0,00	
<b>TOTAL DES OPERATIONS D'ORDRE</b>		<b>III 0,00</b>	<b>IV 0,00</b>

<b>AUTOFINANCEMENT DEGAGE = D (042 + 023) - R 042</b> :.....	<b>0,00</b>
--	-------------

<b>002 RESULTAT REPORTE OU ANTICIPE (2)</b>	<b>V 0,00</b>	<b>VI 9 440 129,48</b>
---	---------------	------------------------

<b>TOTAL DE LA SECTION</b>	<b>I+III+V 9 589 129,48</b>	<b>II+IV+VI 9 589 129,48</b>
----------------------------	-----------------------------	------------------------------

(1) DF 023 = RI 021 ; DF 042 = RI 040 ; RF 042 = DI 040 ; DF 043 = RF 043.

(2) Inscrire en cas de reprise des résultats de l'exercice précédent (après vote du compte administratif) ou si reprise anticipée des résultats.



## II – PRESENTATION GENERALE DU BUDGET EQUILIBRE FINANCIER – SECTION D'INVESTISSEMENT

### SECTION D'INVESTISSEMENT (y compris les restes à réaliser)

#### OPERATIONS REELLES

CHAP.	LIBELLE	DEPENSES	RECETTES
10	Dotations, fonds divers et réserves	0,00	(1) 0,00
13	Subventions d'investissement	0,00	212 047,00
16	Emprunts et dettes assimilées	0,00	0,00
18	Compte de liaison : affectation (BA)	0,00	0,00
20	Immobilisations incorporelles (sauf 204)	(2) 445 188,24	(3) 0,00
204	Subventions d'équipement versées	0,00	(3) 0,00
21	Immobilisations corporelles	(2) 5 338 935,71	(3) 0,00
22	Immobilisations reçues en affectation	(2) 0,00	(3) 0,00
23	Immobilisations en cours	(2) 4 535 404,70	(3) 0,00
26	Participations et créances rattachées	0,00	0,00
27	Autres immobilisations financières	0,00	0,00
45	Total des opérations pour compte de tiers	0,00	0,00
020	Dépenses imprévues	0,00	0,00
024	Produits des cessions d'immobilisations	0,00	0,00
<b>TOTAL DES OPERATIONS REELLES</b>		<b>I 10 319 528,65</b>	<b>II 212 047,00</b>

<b>BESOIN D'AUTOFINANCEMENT</b> : .....	<b>10 107 481,65</b>
<b>(Dépenses réelles – Recettes réelles)</b>	

#### OPERATIONS D'ORDRE (4)

040	Opérations d'ordre entre sections	0,00	0,00
041	Opérations patrimoniales	4 300 000,00	4 300 000,00
021	Virement de la section de fonctionnement	0,00	0,00
<b>TOTAL DES OPERATIONS D'ORDRE</b>		<b>III 4 300 000,00</b>	<b>IV 4 300 000,00</b>

<b>AUTOFINANCEMENT PROPRE A L'EXERCICE = R (040 + 021) - D 040</b> .....	<b>0,00</b>
<b>Solde des opérations d'ordre de section à section (précédé du signe – si négatif)</b>	

<b>001 SOLDE D'EXECUTION N-1 REPORTE (5)</b>	<b>V 0,00</b>	<b>VI 6 612 498,72</b>
<b>1068 EXCEDENT DE FONCTIONNEMENT CAPITALISE (5)</b>	<b>VII 3 494 982,93</b>	

<b>TOTAL DE LA SECTION</b>	<b>I + III + V 14 619 528,65</b>	<b>II + IV + VI + VII 14 619 528,65</b>
----------------------------	----------------------------------	---

(1) Hors 1068.

(2) Y compris les programmes.

(3) Exceptionnellement, les comptes 20, 204, 21, 22 et 23 sont en recettes réelles en cas de réduction ou d'annulation de mandats donnant lieu à reversement.

(4) RI 021 = DF 023 ; RI 040 = DF 042 ; DI 040 = RF 042 ; DI 041 = RI 041.

(5) Inscrire en cas de reprise des résultats de l'exercice précédent (après vote du compte administratif) ou si reprise anticipée des résultats.

## II – PRESENTATION GENERALE DU BUDGET

### BALANCE GENERALE-DEPENSES

#### 1 – FONCTIONNEMENT (y compris les restes à réaliser)

FONCTIONNEMENT		Opérations réelles (1)	Opérations d'ordre (2)	TOTAL
011	Charges à caractère général	3 499 774,21		3 499 774,21
012	Charges de personnel et frais assimilés	5 849 593,62		5 849 593,62
014	Atténuations de produits	0,00		0,00
60	Achats et variation des stocks		0,00	0,00
65	Autres charges de gestion courante	761,65		761,65
66	Charges financières	0,00	0,00	0,00
67	Charges exceptionnelles	239 000,00	0,00	239 000,00
68	Dot. aux amortissements et provisions	0,00	0,00	0,00
71	Production stockée (ou déstockage)		0,00	0,00
022	Dépenses imprévues	0,00		0,00
023	Virement à la section d'investissement		0,00	0,00
<b>Dépenses de fonctionnement –Total</b>		<b>9 589 129,48</b>	<b>0,00</b>	<b>9 589 129,48</b>

+

D 002 RESULTAT REPORTE OU ANTICIPE (7)

0,00

=

TOTAL DES DEPENSES DE FONCTIONNEMENT CUMULEES

9 589 129,48

#### 2 – INVESTISSEMENT (y compris les restes à réaliser)

INVESTISSEMENT		Opérations réelles (1)	Opérations d'ordre (2)	TOTAL
10	Dotations, fonds divers et réserves	0,00	0,00	0,00
13	Subventions d'investissement	0,00	0,00	0,00
16	Emprunts et dettes assimilées (sauf 1688 non budgétaire)	0,00	0,00	0,00
18	Compte de liaison : affectation (BA)	(5) 0,00		0,00
	Total des programmes d'équipement	270 519,70		270 519,70
20	Immobilisations incorporelles (sauf 204) (3)	245 188,24	0,00	245 188,24
204	Subventions d'équipement versées	0,00	0,00	0,00
21	Immobilisations corporelles (3)	5 305 670,34	4 300 000,00	9 605 670,34
22	Immobilisations reçues en affectation (3)	(6) 0,00	0,00	0,00
23	Immobilisations en cours (3)	4 498 150,37	0,00	4 498 150,37
26	Participations et créances rattachées	0,00	0,00	0,00
27	Autres immobilisations financières	0,00	0,00	0,00
28	Amortissement des immobilisations (reprises)		0,00	0,00
19	Neutral. et régul. d'opérations		0,00	0,00
45	Opérations pour compte de tiers (4)	0,00	0,00	0,00
481	Charges à répartir		0,00	0,00
3...	Stocks et en-cours		0,00	0,00
020	Dépenses imprévues	0,00		0,00
<b>Dépenses d'investissement –Total</b>		<b>10 319 528,65</b>	<b>4 300 000,00</b>	<b>14 619 528,65</b>

+

D 001 SOLDE D'EXECUTION NEGATIF REPORTE OU ANTICIPE (7)

0,00

=

TOTAL DES DEPENSES D'INVESTISSEMENT CUMULEES

14 619 528,65

(1) Y compris les opérations relatives au rattachement et les opérations d'ordre semi-budgétaires.

(2) Voir la liste des opérations d'ordre de l'instruction budgétaire et comptable M. 61.

(3) Hors chapitres programmes.

(4) Seul le total des opérations pour compte de tiers figure sur cet état.

(5) A utiliser uniquement dans le cas où le SDIS effectuerait une dotation initiale au profit d'un service public doté de la seule autonomie financière.

(6) A utiliser uniquement dans le cas où le SDIS effectuerait des dépenses sur des biens affectés.

(7) Inscrire en cas de reprise des résultats de l'exercice précédent (après vote du compte administratif) ou si reprise anticipée des résultats.

## II – PRESENTATION GENERALE DU BUDGET

### BALANCE GENERALE-RECETTES

#### 1-FONCTIONNEMENT (y compris les restes à réaliser)

FONCTIONNEMENT		Opérations réelles (1)	Opérations d'ordre (2)	TOTAL
013	Atténuations de charges	-50 000,00		-50 000,00
60	Achats et variation des stocks		0,00	0,00
70	Prod. services, domaine, ventes diverses	52 000,00		52 000,00
71	Production stockée (ou déstockage)		0,00	0,00
72	Production immobilisée		0,00	0,00
74	Contributions et participations	0,00		0,00
75	Autres produits de gestion courante	0,00	0,00	0,00
76	Produits financiers	0,00	0,00	0,00
77	Produits exceptionnels	0,00	0,00	0,00
78	Reprise sur amortissements et provisions	147 000,00	0,00	147 000,00
79	Transferts de charges		0,00	0,00
<b>Recettes de fonctionnement – Total</b>		<b>149 000,00</b>	<b>0,00</b>	<b>149 000,00</b>

+

<b>R 002 RESULTAT REPORTE OU ANTICIPE</b>	<b>9 440 129,48</b>
---	---------------------

=

<b>TOTAL DES RECETTES DE FONCTIONNEMENT CUMULEES</b>	<b>9 589 129,48</b>
--	---------------------

#### 2-INVESTISSEMENT (y compris les restes à réaliser)

INVESTISSEMENT		Opérations réelles (1)	Opérations d'ordre (2)	TOTAL
10	Dotations, fonds divers et réserves (sauf 1068)	0,00	0,00	0,00
13	Subventions d'investissement	212 047,00	0,00	212 047,00
16	Emprunts et dettes assimilées (sauf 1688 non budgétaire)	0,00	0,00	0,00
18	Compte de liaison : affectation (BA)	(4) 0,00		0,00
20	Immobilisations incorporelles (sauf 204)	0,00	300 000,00	300 000,00
204	Subventions d'équipement versées	0,00	0,00	0,00
21	Immobilisations corporelles	0,00	0,00	0,00
22	Immobilisations reçues en affectation	(5) 0,00	0,00	0,00
23	Immobilisations en cours	0,00	4 000 000,00	4 000 000,00
26	Participations et créances rattachées	0,00	0,00	0,00
27	Autres immobilisations financières	0,00	0,00	0,00
28	Amortissement des immobilisations		0,00	0,00
19	Neutral. et régul. d'opérations		0,00	0,00
45	Opérations pour compte de tiers (3)	0,00	0,00	0,00
481	Charges à répartir		0,00	0,00
3...	Stocks et en-cours		0,00	0,00
021	Virement de la section de fonctionnement		0,00	0,00
024	Produits des cessions d'immobilisations	0,00		0,00
<b>Recettes d'investissement –Total</b>		<b>212 047,00</b>	<b>4 300 000,00</b>	<b>4 512 047,00</b>

+

<b>R 001 SOLDE D'EXECUTION POSITIF REPORTE OU ANTICIPE (6)</b>	<b>6 612 498,72</b>
--	---------------------

+

<b>1068 EXCEDENT DE FONCTIONNEMENT CAPITALISE (6)</b>	<b>3 494 982,93</b>
---	---------------------

=

<b>TOTAL DES RECETTES D'INVESTISSEMENT CUMULEES</b>	<b>14 619 528,65</b>
---	----------------------

(1) Y compris les opérations relatives au rattachement et les opérations d'ordre semi-budgétaires.

(2) Voir la liste des opérations d'ordre de l'instruction budgétaire et comptable M. 61.

(3) Seul le total des opérations pour compte de tiers figure sur cet état.

(4) A utiliser uniquement dans le cas où le SDIS effectuerait une dotation initiale au profit d'un service public doté de la seule autonomie financière.

(5) A utiliser uniquement dans le cas où le SDIS effectuerait des dépenses sur des biens affectés.

(6) Inscrive en cas de reprise des résultats de l'exercice précédent (après vote du compte administratif) ou si reprise anticipée des résultats.

## III – VOTE DU BUDGET

## SECTION DE FONCTIONNEMENT – VUE D'ENSEMBLE

## DEPENSES DE FONCTIONNEMENT

Chap.	Libellé	Budget de l'exercice (BP + BS + DM) I	Restes à réaliser N-1 II	Propositions nouvelles du président	Vote du conseil d'administration III	TOTAL IV = I + II + III
011	Charges à caractère général	13 890 000,00	614 774,21	2 885 000,00	2 885 000,00	17 389 774,21
	- Avec AE / CP	0,00	0,00	0,00	0,00	0,00
	- Hors AE / CP	13 890 000,00	614 774,21	2 885 000,00	2 885 000,00	17 389 774,21
012	Charges de personnel et frais assimilés	88 135 000,00	1 740,85	5 847 852,77	5 847 852,77	93 984 593,62
014	Atténuations de produits	0,00	0,00	0,00	0,00	0,00
65	Autres charges de gestion courante	592 000,00	761,65	0,00	0,00	592 761,65
	- Avec AE / CP	0,00	0,00	0,00	0,00	0,00
	- Hors AE / CP	592 000,00	761,65	0,00	0,00	592 761,65
66	Charges financières	592 000,00	0,00	0,00	0,00	592 000,00
67	Charges exceptionnelles	11 000,00	0,00	239 000,00	239 000,00	250 000,00
68	Dotations amortissements et provisions	0,00		0,00	0,00	0,00
022	Dépenses imprévues	0,00		0,00	0,00	0,00
023	Virement à la section d'investissement	0,00		0,00	0,00	0,00
042	Opérations d'ordre entre sections	10 300 000,00		0,00	0,00	10 300 000,00
043	Opérations ordre intérieur de la section	0,00		0,00	0,00	0,00
<b>Dépenses de fonctionnement - Total</b>		<b>113 520 000,00</b>	<b>617 276,71</b>	<b>8 971 852,77</b>	<b>8 971 852,77</b>	<b>123 109 129,48</b>

+

D 002 RESULTAT REPORTE OU ANTICIPE (1)

0,00

=

TOTAL DES DEPENSES DE FONCTIONNEMENT CUMULEES

123 109 129,48

## RECETTES DE FONCTIONNEMENT

Chap.	Libellé	Budget de l'exercice (BP + BS + DM) I	Restes à réaliser N-1 II	Propositions nouvelles du président	Vote du conseil d'administration III	TOTAL IV = I + II + III
70	Prod. services, domaine, ventes diverses	3 473 000,00	0,00	52 000,00	52 000,00	3 525 000,00
74	Contributions et participations	106 130 000,00	0,00	0,00	0,00	106 130 000,00
75	Autres produits de gestion courante	952 000,00	0,00	0,00	0,00	952 000,00
013	Atténuations de charges	665 000,00	0,00	-50 000,00	-50 000,00	615 000,00
76	Produits financiers	0,00	0,00	0,00	0,00	0,00
77	Produits exceptionnels	0,00	0,00	0,00	0,00	0,00
78	Reprises amortissements et provisions	0,00		147 000,00	147 000,00	147 000,00
042	Opérations d'ordre entre sections	2 300 000,00		0,00	0,00	2 300 000,00
043	Opérations ordre intérieur de la section	0,00		0,00	0,00	0,00
<b>Recettes de fonctionnement - Total</b>		<b>113 520 000,00</b>	<b>0,00</b>	<b>149 000,00</b>	<b>149 000,00</b>	<b>113 669 000,00</b>

+

R 002 RESULTAT REPORTE OU ANTICIPE (1)

9 440 129,48

=

TOTAL DES RECETTES DE FONCTIONNEMENT CUMULEES

123 109 129,48

(1) Inscrire en cas de reprise des résultats de l'exercice précédent (après vote du compte administratif) ou si reprise anticipée des résultats.

## III – VOTE DU BUDGET

## SECTION DE FONCTIONNEMENT – DEPENSES – DETAIL PAR

ARTICLES

A1

Chap. / Art. (1)	Libellé (1)	Budget de l'exercice (BP + BS + DM)	Propositions nouvelles du président	Vote du conseil d'administration
<b>011</b>	<b>Charges à caractère général</b>	<b>13 890 000,00</b>	<b>2 885 000,00</b>	<b>2 885 000,00</b>
60211	Combustibles et carburants	1 039 000,00	200 000,00	200 000,00
60213	Fournitures des ateliers	1 673 000,00	320 000,00	320 000,00
60218	Autres fournitures consommables	180 000,00	20 000,00	20 000,00
6027	Produits d'intervention	80 000,00	0,00	0,00
6032	Variat. stocks autres approvisionnements	350 000,00	285 000,00	285 000,00
6042	Achats de prestations de services	105 000,00	0,00	0,00
60611	Eau et assainissement	160 000,00	20 000,00	20 000,00
60612	Energie - Electricité	780 000,00	200 000,00	200 000,00
60613	Chauffage urbain	180 000,00	0,00	0,00
60621	Combustibles	3 000,00	0,00	0,00
60622	Carburants	700 000,00	600 000,00	600 000,00
60623	Alimentation	21 500,00	0,00	0,00
60631	Fournitures d'entretien	74 000,00	10 000,00	10 000,00
60632	Fournitures de petit équipement	226 500,00	59 000,00	59 000,00
60636	Habillement et vêtements de travail	100 000,00	50 000,00	50 000,00
6064	Fournitures administratives	67 000,00	11 000,00	11 000,00
60661	Médicaments	85 000,00	6 000,00	6 000,00
60662	Vaccins et sérums	5 000,00	0,00	0,00
60668	Autres produits pharmaceutiques	252 500,00	80 000,00	80 000,00
6068	Autres matières et fournitures	327 000,00	50 000,00	50 000,00
611	Contrats de prestations de services	1 400 000,00	55 000,00	55 000,00
6132	Locations immobilières	90 000,00	50 000,00	50 000,00
6135	Locations mobilières	183 500,00	104 000,00	104 000,00
614	Charges locatives et de copropriété	4 000,00	0,00	0,00
61521	Entretien terrains	15 000,00	20 000,00	20 000,00
615221	Entretien, réparations bâtiments publics	305 000,00	157 000,00	157 000,00
615228	Entretien, réparations autres bâtiments	10 000,00	0,00	0,00
615232	Entretien, réparations réseaux	30 000,00	0,00	0,00
61551	Entretien matériel roulant	559 000,00	220 000,00	220 000,00
61558	Entretien autres biens mobiliers	170 500,00	40 000,00	40 000,00
6156	Maintenance	985 000,00	4 000,00	4 000,00
6161	Multirisques	26 000,00	0,00	0,00
6162	Assur. obligatoire dommage-construction	15 000,00	0,00	0,00
6168	Autres primes d'assurance	840 000,00	30 000,00	30 000,00
61821	Abonnements	65 500,00	0,00	0,00
61828	Autres	12 500,00	0,00	0,00
6184	Versements à des organismes de formation	520 000,00	0,00	0,00
6185	Frais de colloques et de séminaires	6 500,00	0,00	0,00
6188	Autres frais divers	204 000,00	0,00	0,00
6226	Honoraires	61 000,00	70 000,00	70 000,00
6227	Frais d'actes et de contentieux	113 000,00	0,00	0,00
6228	Divers	500,00	0,00	0,00
6231	Annonces et insertions	40 000,00	0,00	0,00
6232	Fêtes et cérémonies	25 000,00	9 000,00	9 000,00
6234	Réceptions	13 500,00	0,00	0,00
6236	Catalogues et imprimés et publications	43 000,00	0,00	0,00
6238	Divers	41 000,00	0,00	0,00
6241	Transports de biens	181 000,00	120 000,00	120 000,00
6248	Divers	500,00	0,00	0,00
6251	Voyages, déplacements et missions	48 000,00	0,00	0,00
6255	Frais de déménagement	30 000,00	0,00	0,00
6258	Divers	350 000,00	25 000,00	25 000,00
6261	Frais d'affranchissement	25 000,00	0,00	0,00
6262	Frais de télécommunications	399 000,00	0,00	0,00
627	Services bancaires et assimilés	8 000,00	0,00	0,00
6281	Concours divers (cotisations...)	25 000,00	0,00	0,00
6282	Frais de gardiennage	20 000,00	50 000,00	50 000,00
6283	Frais de nettoyage des locaux	290 000,00	0,00	0,00
62878	Remboursement de frais à des tiers	3 000,00	0,00	0,00
6288	Autres remboursements de frais	279 500,00	0,00	0,00
63512	Taxes foncières	1 000,00	0,00	0,00
6355	Taxes et impôts sur les véhicules	7 000,00	20 000,00	20 000,00
6358	Autres droits	1 000,00	0,00	0,00
637	Autres impôts, taxes (autres organismes)	35 000,00	0,00	0,00
<b>012</b>	<b>Charges de personnel et frais assimilés</b>	<b>88 135 000,00</b>	<b>5 847 852,77</b>	<b>5 847 852,77</b>
6218	Autre personnel extérieur	204 000,00	0,00	0,00
6331	Versement mobilité	305 000,00	26 000,00	26 000,00

Chap. / Art. (1)	Libellé (1)	Budget de l'exercice (BP + BS + DM)	Affiché le 02/06/2022	
			président	Vote du conseil de gestion
6332	Cotisations versées au F.N.A.L.	141 000,00	22 000,00	22 000,00
6336	Cotisations CNFPT et CDGFPT	472 000,00	56 000,00	56 000,00
64111	Rémunération principale titulaires	28 156 000,00	1 241 000,00	1 241 000,00
64112	SFT, indemnité résidence	858 000,00	75 352,77	75 352,77
64113	NBI	388 000,00	10 000,00	10 000,00
64114	Personnel tit. - Indemnité inflation	14 500,00	30 000,00	30 000,00
64118	Autres indemnités titulaires	18 447 500,00	441 000,00	441 000,00
64131	Rémunérations personnel non titulaire	199 000,00	30 000,00	30 000,00
64141	Vacations sapeurs pompiers volontaires	18 803 000,00	2 565 000,00	2 565 000,00
64145	Vacations versées aux employeurs	7 000,00	0,00	0,00
64146	Service de santé	395 000,00	40 000,00	40 000,00
64148	Autres vacances	2 000,00	0,00	0,00
6417	Rémunérations des apprentis	0,00	0,00	0,00
64171	Apprentis - rémunérations	9 900,00	0,00	0,00
64172	Apprentis - indemnité inflation	100,00	0,00	0,00
6451	Cotisations à l'U.R.S.S.A.F.	4 350 500,00	365 000,00	365 000,00
6453	Cotisations aux caisses de retraites	10 681 000,00	653 500,00	653 500,00
6454	Cotisations aux A.S.S.E.D.I.C.	8 000,00	1 000,00	1 000,00
6455	Cotisations pour assurance du personnel	868 500,00	40 000,00	40 000,00
6456	Versement au F.N.C. supplément familial	130 000,00	20 000,00	20 000,00
6457	Cotis. sociales liées à l'apprentissage	0,00	0,00	0,00
6458	Cotis. aux autres organismes sociaux	253 500,00	35 000,00	35 000,00
646	Allocations de vétérance	411 000,00	0,00	0,00
6474	Versement aux autres oeuvres sociales	253 000,00	0,00	0,00
6475	Médecine du travail, pharmacie	46 000,00	0,00	0,00
6478	Autres charges sociales diverses	2 411 000,00	122 000,00	122 000,00
6488	Autres charges	320 500,00	75 000,00	75 000,00
<b>65</b>	<b>Autres charges de gestion courante</b>	<b>592 000,00</b>	<b>0,00</b>	<b>0,00</b>
6512	Droits d'utilisat <sup>o</sup> informatique en nuage	58 000,00	0,00	0,00
6518	Autres	0,00	0,00	0,00
6531	Indemnités	37 000,00	0,00	0,00
6532	Frais de mission	5 500,00	0,00	0,00
6534	Cotis. de sécurité sociale - part patron	3 000,00	0,00	0,00
6541	Créances admises en non-valeur	5 000,00	0,00	0,00
6542	Créances éteintes	1 500,00	0,00	0,00
6558	Autres contributions obligatoires	245 000,00	0,00	0,00
656	Participations	67 000,00	0,00	0,00
6574	Subv. fonct. assoc. et personnes privées	169 500,00	0,00	0,00
658	Charges diverses de gestion courante	500,00	0,00	0,00
<b>014</b>	<b>Atténuations de produits</b>	<b>0,00</b>	<b>0,00</b>	<b>0,00</b>
<b>TOTAL GESTION DES SERVICES (A) = (011 + 012 + 65 + 014)</b>		<b>102 617 000,00</b>	<b>8 732 852,77</b>	<b>8 732 852,77</b>
<b>66</b>	<b>Charges financières (B)</b>	<b>592 000,00</b>	<b>0,00</b>	<b>0,00</b>
66111	Intérêts réglés à l'échéance	577 000,00	0,00	0,00
66112	Intérêts - Rattachement des ICNE	0,00	0,00	0,00
6615	Intérêts comptes courants et de dépôts	15 000,00	0,00	0,00
<b>67</b>	<b>Charges exceptionnelles (C)</b>	<b>11 000,00</b>	<b>239 000,00</b>	<b>239 000,00</b>
6711	Intérêts moratoires, pénalités / marché	500,00	0,00	0,00
6712	Amendes fiscales et pénales	500,00	0,00	0,00
6718	Autres charges exceptionnelles gestion	5 000,00	172 000,00	172 000,00
673	Titres annulés(sur exercices antérieurs)	5 000,00	67 000,00	67 000,00
<b>68</b>	<b>Dotations amortissements et provisions (D)</b>	<b>0,00</b>	<b>0,00</b>	<b>0,00</b>
6815	Dot. prov. pour risques et ch. de fonct.	0,00	0,00	0,00
<b>022</b>	<b>Dépenses imprévues (E)</b>	<b>0,00</b>	<b>0,00</b>	<b>0,00</b>
<b>TOTAL DES DEPENSES REELLES = A + B + C + D + E</b>		<b>103 220 000,00</b>	<b>8 971 852,77</b>	<b>8 971 852,77</b>
<b>023</b>	<b>Virement à la section d'investissement</b>	<b>0,00</b>	<b>0,00</b>	<b>0,00</b>
<b>042</b>	<b>Opérations d'ordre entre sections (2)</b>	<b>10 300 000,00</b>	<b>0,00</b>	<b>0,00</b>
675	Valeurs comptables immobilisation cédée	0,00	0,00	0,00
6761	Différences sur réalisations (positives)	0,00	0,00	0,00
6811	Dot. amort. et prov. immobilisations	10 300 000,00	0,00	0,00
<b>043</b>	<b>Opérations ordre intérieur de la section</b>	<b>0,00</b>	<b>0,00</b>	<b>0,00</b>
<b>TOTAL DES DEPENSES D'ORDRE</b> (= Prélèvement issu de la section de fonctionnement au profit de la section d'investissement)		<b>10 300 000,00</b>	<b>0,00</b>	<b>0,00</b>
<b>TOTAL DES DEPENSES DE FONCTIONNEMENT DE L'EXERCICE</b> (= Total des opérations réelles et d'ordre)		<b>113 520 000,00</b>	<b>8 971 852,77</b>	<b>8 971 852,77</b>
				+
<b>RESTES A REALISER N-1 (3)</b>				<b>617 276,71</b>
				+
<b>D 002 RESULTAT REPORTE OU ANTICIPE (3)</b>				<b>0,00</b>



Chap. / Art. (1)	Libellé (1)	Budget de l'exercice (BP + BS + DM)	Affiché le président	Vote du conseil d'administration
=				
<b>TOTAL DES DEPENSES DE FONCTIONNEMENT CUMULEES</b>				<b>123 109 129,48</b>

**Détail du calcul des ICNE au compte 66112 (4)**

Montant des ICNE de l'exercice	281 602,45
Montant des ICNE de l'exercice N-1	329 321,89
= Différence ICNE N – ICNE N-1	- 47 719,44

(1) Détailler conformément au plan de comptes utilisé.

(2) Cf. définitions des chapitres des opérations d'ordre, *DF 042 = RI 040*.

(3) Inscrire en cas de reprise des résultats de l'exercice précédent (après vote du compte administratif ou si reprise anticipée des résultats).

(4) Si le mandatement des ICNE de l'exercice est inférieur au montant de l'exercice N-1, le montant du compte 66112 sera négatif.

## III – VOTE DU BUDGET

## SECTION DE FONCTIONNEMENT – RECETTES – DETAIL PAR

Chap. / Art. (1)	Libellé (1)	Budget de l'exercice (BP + BS + DM)	Propositions nouvelles du président	Vote du conseil d'administration
<b>70</b>	<b>Prod. services, domaine, ventes diverses</b>	<b>3 473 000,00</b>	<b>52 000,00</b>	<b>52 000,00</b>
7061	Inter. factur. (art. L. 1424-42 du CGCT)	3 270 000,00	-300 000,00	-300 000,00
7068	Autres prestations de services	0,00	352 000,00	352 000,00
70848	Mise à dispo personnel autres organismes	153 000,00	0,00	0,00
70878	Remb. frais par des tiers	50 000,00	0,00	0,00
<b>74</b>	<b>Contributions et participations</b>	<b>106 130 000,00</b>	<b>0,00</b>	<b>0,00</b>
7412	DGF des permanents syndicaux	86 600,00	0,00	0,00
744	FCTVA	20 000,00	0,00	0,00
74718	Autres participations Etat	30 000,00	0,00	0,00
7473	Participation départements	50 000 000,00	0,00	0,00
7474	Participation communes	109 900,00	0,00	0,00
7475	Group. coll et coll. statut particulier	55 868 500,00	0,00	0,00
748	Autres participations	15 000,00	0,00	0,00
<b>75</b>	<b>Autres produits de gestion courante</b>	<b>952 000,00</b>	<b>0,00</b>	<b>0,00</b>
752	Revenus des immeubles	10 000,00	0,00	0,00
758	Produits divers de gestion courante	942 000,00	0,00	0,00
<b>013</b>	<b>Atténuations de charges</b>	<b>665 000,00</b>	<b>-50 000,00</b>	<b>-50 000,00</b>
6032	Variat. stocks autres approvisionnements	350 000,00	0,00	0,00
6419	Remboursements rémunérations personnel	270 000,00	-50 000,00	-50 000,00
6459	Remboursement charges SS et prévoyance	45 000,00	0,00	0,00
<b>TOTAL GESTION DES SERVICES (A) = (70 + 74 + 75 + 013)</b>		<b>111 220 000,00</b>	<b>2 000,00</b>	<b>2 000,00</b>
<b>76</b>	<b>Produits financiers (B)</b>	<b>0,00</b>	<b>0,00</b>	<b>0,00</b>
<b>77</b>	<b>Produits exceptionnels (C)</b>	<b>0,00</b>	<b>0,00</b>	<b>0,00</b>
7711	Dédits et pénalités perçus	0,00	0,00	0,00
773	Mandats annulés (exercices antérieurs)	0,00	0,00	0,00
775	Produits des cessions d'immobilisations	0,00	0,00	0,00
7788	Autres produits exceptionnels	0,00	0,00	0,00
<b>78</b>	<b>Reprises amortissements et provisions (D)</b>	<b>0,00</b>	<b>147 000,00</b>	<b>147 000,00</b>
7815	Rep. prov. ch. fonctionnement courant	0,00	147 000,00	147 000,00
<b>TOTAL DES RECETTES REELLES = A + B + C + D</b>		<b>111 220 000,00</b>	<b>149 000,00</b>	<b>149 000,00</b>
<b>042</b>	<b>Opérations d'ordre entre sections (2)</b>	<b>2 300 000,00</b>	<b>0,00</b>	<b>0,00</b>
722	Immobilisations corporelles	50 000,00	0,00	0,00
7761	Différences sur réalisations (négatives)	0,00	0,00	0,00
7768	Neutralisation des amortissements	1 650 000,00	0,00	0,00
777	Quote-part subv invest transf cpte résul	600 000,00	0,00	0,00
<b>043</b>	<b>Opérations ordre intérieur de la section (2)</b>	<b>0,00</b>	<b>0,00</b>	<b>0,00</b>
<b>TOTAL DES RECETTES D'ORDRE</b>		<b>2 300 000,00</b>	<b>0,00</b>	<b>0,00</b>
<b>TOTAL DES RECETTES DE FONCTIONNEMENT DE L'EXERCICE (= Total des opérations réelles et d'ordre)</b>		<b>113 520 000,00</b>	<b>149 000,00</b>	<b>149 000,00</b>

+

<b>RESTES A REALISER N-1 (3)</b>	<b>0,00</b>
----------------------------------	-------------

+

<b>R 002 RESULTAT REPORTE OU ANTICIPE (3)</b>	<b>9 440 129,48</b>
---	---------------------

=

<b>TOTAL DES RECETTES DE FONCTIONNEMENT CUMULEES</b>	<b>123 109 129,48</b>
--	-----------------------

## Détail du calcul des ICNE au compte 7622 (4)

Montant des ICNE de l'exercice	0,00
Montant des ICNE de l'exercice N-1	0,00
= Différence ICNE N – ICNE N-1	0,00

(1) Détailler conformément au plan de comptes utilisé.

(2) Cf. définitions des chapitres des opérations d'ordre, RF 042 = DI 040, RF 043 = DF 043.

(3) Inscire en cas de reprise des résultats de l'exercice précédent (après vote du compte administratif ou si reprise anticipée des résultats).

(4) Si le mandatement des ICNE de l'exercice est inférieur au montant de l'exercice N-1, le montant du compte 7622 sera négatif.

## III – VOTE DU BUDGET

## SECTION D'INVESTISSEMENT – VUE D'ENSEMBLE

## DEPENSES D'INVESTISSEMENT

Nature	Budget de l'exercice (BP + BS + DM) I	Restes à réaliser N-1 II	Propositions nouvelles du président	Vote du conseil d'administration III	TOTAL IV = I + II + III
<b>Dépenses d'équipement</b>	<b>10 778 000,00</b>	<b>8 200 528,65</b>	<b>2 119 000,00</b>	<b>2 119 000,00</b>	<b>21 097 528,65</b>
- Non individualisées en programmes d'équipement	10 473 000,00	8 141 008,95	1 908 000,00	1 908 000,00	20 522 008,95
- Avec AP / CP	0,00	0,00	0,00	0,00	0,00
- Hors AP / CP	10 473 000,00	8 141 008,95	1 908 000,00	1 908 000,00	20 522 008,95
- Individualisées en programmes d'équipement	305 000,00	59 519,70	211 000,00	211 000,00	575 519,70
- Avec AP / CP	305 000,00	59 519,70	211 000,00	211 000,00	575 519,70
- Hors AP / CP	0,00	0,00	0,00	0,00	0,00
<b>Subventions d'équipement à verser (c/204)</b>	<b>0,00</b>	<b>0,00</b>	<b>0,00</b>	<b>0,00</b>	<b>0,00</b>
- Avec AP / CP	0,00	0,00	0,00	0,00	0,00
- Hors AP / CP	0,00	0,00	0,00	0,00	0,00
<b>Opérations pour compte de tiers</b>	<b>0,00</b>	<b>0,00</b>	<b>0,00</b>	<b>0,00</b>	<b>0,00</b>
<b>Dépenses financières</b>	<b>2 422 000,00</b>	<b>0,00</b>	<b>0,00</b>	<b>0,00</b>	<b>2 422 000,00</b>
<i>040 Opérations d'ordre entre sections</i>	<i>2 300 000,00</i>		<i>0,00</i>	<i>0,00</i>	<i>2 300 000,00</i>
<i>041 Opérations patrimoniales</i>	<i>400 000,00</i>		<i>4 300 000,00</i>	<i>4 300 000,00</i>	<i>4 700 000,00</i>
<b>Dépenses d'investissement - Total</b>	<b>15 900 000,00</b>	<b>8 200 528,65</b>	<b>6 419 000,00</b>	<b>6 419 000,00</b>	<b>30 519 528,65</b>
+					
<b>D 001 SOLDE D'EXECUTION NEGATIF REPORTE OU ANTICIPE (1)</b>					<b>0,00</b>
=					
<b>TOTAL DES DEPENSES D'INVESTISSEMENT CUMULEES</b>					<b>30 519 528,65</b>

## RECETTES D'INVESTISSEMENT

Nature	Budget de l'exercice (BP + BS + DM) I	Restes à réaliser N-1 II	Propositions nouvelles du président	Vote du conseil d'administration III	TOTAL IV = I + II + III
<b>Recettes d'équipement</b>	<b>3 300 000,00</b>	<b>7 047,00</b>	<b>205 000,00</b>	<b>205 000,00</b>	<b>3 512 047,00</b>
<b>Opérations pour compte de tiers</b>	<b>0,00</b>	<b>0,00</b>	<b>0,00</b>	<b>0,00</b>	<b>0,00</b>
<b>Recettes financières</b>	<b>1 900 000,00</b>	<b>0,00</b>	<b>0,00</b>	<b>0,00</b>	<b>1 900 000,00</b>
<i>Opérations d'ordre entre sections</i>	<i>10 300 000,00</i>		<i>0,00</i>	<i>0,00</i>	<i>10 300 000,00</i>
<i>041 Opérations patrimoniales</i>	<i>400 000,00</i>		<i>4 300 000,00</i>	<i>4 300 000,00</i>	<i>4 700 000,00</i>
<b>Recettes d'investissement - Total</b>	<b>15 900 000,00</b>	<b>7 047,00</b>	<b>4 505 000,00</b>	<b>4 505 000,00</b>	<b>20 412 047,00</b>
+					
<b>R 001 SOLDE D'EXECUTION POSITIF REPORTE OU ANTICIPE (1)</b>					<b>6 612 498,72</b>
=					
<b>1068 EXCEDENT DE FONCTIONNEMENT CAPITALISE (1)</b>					<b>3 494 982,93</b>
=					
<b>TOTAL DES RECETTES D'INVESTISSEMENT CUMULEES</b>					<b>30 519 528,65</b>

(1) Inscrire en cas de reprise des résultats de l'exercice précédent (après vote du compte administratif) ou si reprise anticipée des résultats.

**III – VOTE DU BUDGET****SECTION D'INVESTISSEMENT – DEPENSES D'EQUIPEMENT****DEPENSES NON INDIVIDUALISEES EN PROGRAMMES D'EQUIPEMENT**

Chap. / Art. (1)	Libellé	Budget de l'exercice (BP + BS + DM)	Restes à réaliser N-1	Propositions nouvelles du président	Vote du conseil d'administration
<b>TOTAL</b>		<b>10 473 000,00</b>	<b>8 141 008,95</b>	<b>1 908 000,00</b>	<b>1 908 000,00</b>
<b>20</b>	<b>Immobilisations incorporelles (hors c/204)</b>	<b>1 097 000,00</b>	<b>257 188,24</b>	<b>-12 000,00</b>	<b>-12 000,00</b>
2031	Frais d'études	660 000,00	124 460,98	-175 000,00	-175 000,00
2033	Frais d'insertion	20 000,00	1 620,00	0,00	0,00
2051	Concessions,droits similaires,brevets,...	417 000,00	131 107,26	163 000,00	163 000,00
<b>21</b>	<b>Immobilisations corporelles</b>	<b>4 303 000,00</b>	<b>3 823 670,34</b>	<b>1 482 000,00</b>	<b>1 482 000,00</b>
2111	Terrains nus	1 000,00	0,00	0,00	0,00
2115	Terrains bâtis	1 000,00	0,00	0,00	0,00
2121	Plantations d'arbres et d'arbustes	3 000,00	3 100,00	27 000,00	27 000,00
2128	Autres agencements et aménagements	0,00	0,00	0,00	0,00
21312	Centres d'incendie et de secours	1 000,00	0,00	0,00	0,00
21351	Bâtiments publics	285 000,00	668 594,97	360 000,00	360 000,00
214	Constructions sur sol d'autrui	0,00	20 000,00	90 000,00	90 000,00
21531	Réseaux de transmission	291 500,00	418 135,70	25 000,00	25 000,00
21532	Réseaux d'alerte	22 000,00	15 995,75	0,00	0,00
21538	Autres réseaux	38 000,00	189 540,99	0,00	0,00
21561	Matériel mobile d'incendie et de secours	210 000,00	769 530,16	0,00	0,00
21562	Matériel non mobile incendie et secours	651 000,00	290 371,94	62 000,00	62 000,00
21568	Autre matériel d'incendie et de secours	824 000,00	503 104,41	377 000,00	377 000,00
21571	Ateliers	252 000,00	71 539,11	0,00	0,00
21578	Autre matériel et outillage technique	11 000,00	3 346,24	0,00	0,00
2158	Autres install., mat et outil. techn.	40 000,00	19 238,75	17 000,00	17 000,00
21721	Plant. arbres, arbustes (mise à dispo)	1 000,00	0,00	0,00	0,00
21728	Autres agencements (mise à dispo)	1 000,00	500,00	0,00	0,00
21735	Installations générales (mise à dispo)	1 080 000,00	328 513,84	350 000,00	350 000,00
2181	Install. générales, agencements	10 000,00	0,00	0,00	0,00
2182	Matériel de transport	65 000,00	16 347,62	0,00	0,00
2183	Matériel informatique	156 000,00	327 716,63	144 000,00	144 000,00
2184	Matériel de bureau et mobilier	157 500,00	124 636,97	0,00	0,00
2188	Autres immobilisations corporelles	202 000,00	53 457,26	30 000,00	30 000,00
<b>22</b>	<b>Immobilisations reçues en affectation</b>	<b>0,00</b>	<b>0,00</b>	<b>0,00</b>	<b>0,00</b>
<b>23</b>	<b>Immobilisations en cours</b>	<b>5 073 000,00</b>	<b>4 060 150,37</b>	<b>438 000,00</b>	<b>438 000,00</b>
238	Avances commandes immo corporelles	5 073 000,00	4 060 150,37	438 000,00	438 000,00

(1) Détailler les articles conformément au plan de comptes.

**III – VOTE DU BUDGET****SECTION D'INVESTISSEMENT – DEPENSES D'EQUIPEMENT****DEPENSES INDIVIDUALISEES EN PROGRAMMES D'EQUIPEMENT**

N°	Libellé	Restes à réaliser N-1	Propositions nouvelles du président	Vote du conseil d'administration
<b>TOTAL</b>		<b>59 519,70</b>	<b>211 000,00</b>	<b>211 000,00</b>
19	PROGRAMME 10 - EXTENSIONS DE CASERNES	2 026,16	0,00	0,00
20	PROGRAMME 11 - CASERNE LE MUY	0,00	0,00	0,00
22	PROGRAMME 13 - ANTARES	4 710,95	10 000,00	10 000,00
25	PROGRAMME 16 - ECONOMIE ENERGIE DEVELOPPEMENT DUR	0,00	0,00	0,00
29	PROGRAMME 20 - CASERNE GRIMAUD-COGOLIN	35 882,59	1 000,00	1 000,00
32	PROGRAMME 23 - CIS DRAGUIGNAN	0,00	100 000,00	100 000,00
33	PROGRAMME 24 CIS CARCES	0,00	100 000,00	100 000,00
34	PROGRAMME 25 - Désamiantage des CIS	0,00	0,00	0,00
35	PROGRAMME 26- Rénovation des revêtements bitumés	16 900,00	0,00	0,00

**III – VOTE DU BUDGET****SECTION D'INVESTISSEMENT – DEPENSES D'EQUIPEMENT**

**CHAPITRE DE PROGRAMME D'EQUIPEMENT N° : 19**  
**LIBELLE : PROGRAMME 10 - EXTENSIONS DE CASERNES**  
**AFFERENT A L'AUTORISATION DE PROGRAMME : 10**

**DEPENSES**

Chap. / Art. (1)	Libellé	AP votée y compris ajustement	Restes à réaliser N-1	Propositions nouvelles du président	Vote du conseil d'administration
<b>DEPENSES</b>		<b>0,00</b>	<b>a 2 026,16</b>	<b>0,00</b>	<b>b 0,00</b>
<b>20</b>	<b>Immobilisations incorporelles (sauf 204)</b>	<b>0,00</b>	<b>0,00</b>	<b>0,00</b>	<b>0,00</b>
2031	Frais d'études	0,00	0,00	0,00	0,00
2033	Frais d'insertion	0,00	0,00	0,00	0,00
<b>21</b>	<b>Immobilisations corporelles</b>	<b>0,00</b>	<b>0,00</b>	<b>0,00</b>	<b>0,00</b>
2111	Terrains nus	0,00	0,00	0,00	0,00
2115	Terrains bâtis	0,00	0,00	0,00	0,00
2121	Plantations d'arbres et d'arbustes	0,00	0,00	0,00	0,00
2128	Autres agencements et aménagements	0,00	0,00	0,00	0,00
21312	Centres d'incendie et de secours	0,00	0,00	0,00	0,00
21351	Bâtiments publics	0,00	0,00	0,00	0,00
21538	Autres réseaux	0,00	0,00	0,00	0,00
217312	Centres incendie secours (mise à dispo)	0,00	0,00	0,00	0,00
2184	Matériel de bureau et mobilier	0,00	0,00	0,00	0,00
2188	Autres immobilisations corporelles	0,00	0,00	0,00	0,00
<b>22</b>	<b>Immobilisations reçues en affectation</b>	<b>0,00</b>	<b>0,00</b>	<b>0,00</b>	<b>0,00</b>
<b>23</b>	<b>Immobilisations en cours</b>	<b>0,00</b>	<b>2 026,16</b>	<b>0,00</b>	<b>0,00</b>
231312	Centres d'incendie et de secours	0,00	2 026,16	0,00	0,00

**FINANCEMENT EXTERNE (pour information) (facultatif)**

Chap. / Art. (1)	Libellé	Restes à réaliser N-1	Propositions nouvelles du président	Vote du conseil d'administration
<b>TOTAL RECETTES AFFECTEES (2)</b>		<b>c 0,00</b>	<b>0,00</b>	<b>d 0,00</b>
<b>13</b>	<b>Subventions d'investissement (sauf 138)</b>	<b>0,00</b>	<b>0,00</b>	<b>0,00</b>
<b>16</b>	<b>Emprunts et dettes assimilées (3)</b>	<b>0,00</b>	<b>0,00</b>	<b>0,00</b>
<b>20</b>	<b>Immobilisations incorporelles (sauf 204)</b>	<b>0,00</b>	<b>0,00</b>	<b>0,00</b>
<b>21</b>	<b>Immobilisations corporelles</b>	<b>0,00</b>	<b>0,00</b>	<b>0,00</b>
2128	Autres agencements et aménagements	0,00	0,00	0,00
<b>22</b>	<b>Immobilisations reçues en affectation</b>	<b>0,00</b>	<b>0,00</b>	<b>0,00</b>
<b>23</b>	<b>Immobilisations en cours</b>	<b>0,00</b>	<b>0,00</b>	<b>0,00</b>

**Solde = (c + d) – (a + b) (4)****-2 026,16**

(1) Détailler les articles utilisés conformément au plan de comptes.

(2) Exceptionnellement, les comptes 20, 21, 22 et 23 sont en recettes réelles en cas de réduction ou d'annulation de mandats donnant lieu à reversement.

(3) Sauf 165, 166 et 16449.

(4) Indiquer le signe algébrique.



**III – VOTE DU BUDGET****SECTION D'INVESTISSEMENT – DEPENSES D'EQUIPEM**

**CHAPITRE DE PROGRAMME D'EQUIPEMENT N° : 20**  
**LIBELLE : PROGRAMME 11 - CASERNE LE MUY**  
**AFFERENT A L'AUTORISATION DE PROGRAMME : 11**

**DEPENSES**

Chap. / Art. (1)	Libellé	AP votée y compris ajustement	Restes à réaliser N-1	Propositions nouvelles du président	Vote du conseil d'administration
<b>DEPENSES</b>		<b>0,00</b>	<b>a 0,00</b>	<b>0,00</b>	<b>b 0,00</b>
20	Immobilisations incorporelles (sauf 204)	0,00	0,00	0,00	0,00
21	Immobilisations corporelles	0,00	0,00	0,00	0,00
2111	Terrains nus	0,00	0,00	0,00	0,00
22	Immobilisations reçues en affectation	0,00	0,00	0,00	0,00
23	Immobilisations en cours	0,00	0,00	0,00	0,00

**FINANCEMENT EXTERNE (pour information) (facultatif)**

Chap. / Art. (1)	Libellé	Restes à réaliser N-1	Propositions nouvelles du président	Vote du conseil d'administration
<b>TOTAL RECETTES AFFECTEES (2)</b>		<b>c 0,00</b>	<b>0,00</b>	<b>d 0,00</b>
13	Subventions d'investissement (sauf 138)	0,00	0,00	0,00
16	Emprunts et dettes assimilées (3)	0,00	0,00	0,00
20	Immobilisations incorporelles (sauf 204)	0,00	0,00	0,00
21	Immobilisations corporelles	0,00	0,00	0,00
22	Immobilisations reçues en affectation	0,00	0,00	0,00
23	Immobilisations en cours	0,00	0,00	0,00

<b>Solde = (c + d) – (a + b) (4)</b>			<b>0,00</b>
--------------------------------------	--	--	-------------

(1) Détailler les articles utilisés conformément au plan de comptes.

(2) Exceptionnellement, les comptes 20, 21, 22 et 23 sont en recettes réelles en cas de réduction ou d'annulation de mandats donnant lieu à reversement.

(3) Sauf 165, 166 et 16449.

(4) Indiquer le signe algébrique.

## III – VOTE DU BUDGET

## SECTION D'INVESTISSEMENT – DEPENSES D'EQUIPEM

CHAPITRE DE PROGRAMME D'EQUIPEMENT N° : 22  
 LIBELLE : PROGRAMME 13 - ANTARES  
 AFFERENT A L'AUTORISATION DE PROGRAMME : 13

## DEPENSES

Chap. / Art. (1)	Libellé	AP votée y compris ajustement	Restes à réaliser N-1	Propositions nouvelles du président	Vote du conseil d'administration
<b>DEPENSES</b>		<b>10 000,00</b>	<b>a 4 710,95</b>	<b>10 000,00</b>	<b>b 10 000,00</b>
20	Immobilisations incorporelles (sauf 204)	0,00	0,00	0,00	0,00
2033	Frais d'insertion	0,00	0,00	0,00	0,00
21	Immobilisations corporelles	10 000,00	4 710,95	10 000,00	10 000,00
21531	Réseaux de transmission	10 000,00	4 710,95	10 000,00	10 000,00
22	Immobilisations reçues en affectation	0,00	0,00	0,00	0,00
23	Immobilisations en cours	0,00	0,00	0,00	0,00

## FINANCEMENT EXTERNE (pour information) (facultatif)

Chap. / Art. (1)	Libellé	Restes à réaliser N-1	Propositions nouvelles du président	Vote du conseil d'administration
<b>TOTAL RECETTES AFFECTEES (2)</b>		<b>c 0,00</b>	<b>0,00</b>	<b>d 0,00</b>
13	Subventions d'investissement (sauf 138)	0,00	0,00	0,00
16	Emprunts et dettes assimilées (3)	0,00	0,00	0,00
20	Immobilisations incorporelles (sauf 204)	0,00	0,00	0,00
21	Immobilisations corporelles	0,00	0,00	0,00
22	Immobilisations reçues en affectation	0,00	0,00	0,00
23	Immobilisations en cours	0,00	0,00	0,00

<b>Solde = (c + d) – (a + b) (4)</b>	<b>-14 710,95</b>
--------------------------------------	-------------------

(1) Détailler les articles utilisés conformément au plan de comptes.

(2) Exceptionnellement, les comptes 20, 21, 22 et 23 sont en recettes réelles en cas de réduction ou d'annulation de mandats donnant lieu à reversement.

(3) Sauf 165, 166 et 16449.

(4) Indiquer le signe algébrique.

## III – VOTE DU BUDGET

## SECTION D'INVESTISSEMENT – DEPENSES D'EQUIPEM

**CHAPITRE DE PROGRAMME D'EQUIPEMENT N° : 25**  
**LIBELLE : PROGRAMME 16 - ECONOMIE ENERGIE DEVELOPPEMENT DUR**  
**AFFERENT A L'AUTORISATION DE PROGRAMME : 16**

## DEPENSES

Chap. / Art. (1)	Libellé	AP votée y compris ajustement	Restes à réaliser N-1	Propositions nouvelles du président	Vote du conseil d'administration
<b>DEPENSES</b>		<b>0,00</b>	<b>a 0,00</b>	<b>0,00</b>	<b>b 0,00</b>
<b>20</b>	<b>Immobilisations incorporelles (sauf 204)</b>	<b>0,00</b>	<b>0,00</b>	<b>0,00</b>	<b>0,00</b>
<b>21</b>	<b>Immobilisations corporelles</b>	<b>0,00</b>	<b>0,00</b>	<b>0,00</b>	<b>0,00</b>
21312	Centres d'incendie et de secours	0,00	0,00	0,00	0,00
21351	Bâtiments publics	0,00	0,00	0,00	0,00
21735	Installations générales (mise à dispo)	0,00	0,00	0,00	0,00
<b>22</b>	<b>Immobilisations reçues en affectation</b>	<b>0,00</b>	<b>0,00</b>	<b>0,00</b>	<b>0,00</b>
<b>23</b>	<b>Immobilisations en cours</b>	<b>0,00</b>	<b>0,00</b>	<b>0,00</b>	<b>0,00</b>

## FINANCEMENT EXTERNE (pour information) (facultatif)

Chap. / Art. (1)	Libellé	Restes à réaliser N-1	Propositions nouvelles du président	Vote du conseil d'administration
<b>TOTAL RECETTES AFFECTEES (2)</b>		<b>c 0,00</b>	<b>0,00</b>	<b>d 0,00</b>
<b>13</b>	<b>Subventions d'investissement (sauf 138)</b>	<b>0,00</b>	<b>0,00</b>	<b>0,00</b>
<b>16</b>	<b>Emprunts et dettes assimilées (3)</b>	<b>0,00</b>	<b>0,00</b>	<b>0,00</b>
<b>20</b>	<b>Immobilisations incorporelles (sauf 204)</b>	<b>0,00</b>	<b>0,00</b>	<b>0,00</b>
<b>21</b>	<b>Immobilisations corporelles</b>	<b>0,00</b>	<b>0,00</b>	<b>0,00</b>
<b>22</b>	<b>Immobilisations reçues en affectation</b>	<b>0,00</b>	<b>0,00</b>	<b>0,00</b>
<b>23</b>	<b>Immobilisations en cours</b>	<b>0,00</b>	<b>0,00</b>	<b>0,00</b>

<b>Solde = (c + d) – (a + b) (4)</b>				<b>0,00</b>
--------------------------------------	--	--	--	-------------

(1) Détailler les articles utilisés conformément au plan de comptes.

(2) Exceptionnellement, les comptes 20, 21, 22 et 23 sont en recettes réelles en cas de réduction ou d'annulation de mandats donnant lieu à reversement.

(3) Sauf 165, 166 et 16449.

(4) Indiquer le signe algébrique.

**III – VOTE DU BUDGET****SECTION D'INVESTISSEMENT – DEPENSES D'EQUIPEMENT**

**CHAPITRE DE PROGRAMME D'EQUIPEMENT N° : 29**  
**LIBELLE : PROGRAMME 20 - CASERNE GRIMAUD-COGOLIN**  
**AFFERENT A L'AUTORISATION DE PROGRAMME : 20**

**DEPENSES**

Chap. / Art. (1)	Libellé	AP votée y compris ajustement	Restes à réaliser N-1	Propositions nouvelles du président	Vote du conseil d'administration
<b>DEPENSES</b>		<b>1 000,00</b>	<b>a 35 882,59</b>	<b>1 000,00</b>	<b>b 1 000,00</b>
<b>20</b>	<b>Immobilisations incorporelles (sauf 204)</b>	<b>0,00</b>	<b>0,00</b>	<b>0,00</b>	<b>0,00</b>
2031	Frais d'études	0,00	0,00	0,00	0,00
2033	Frais d'insertion	0,00	0,00	0,00	0,00
<b>21</b>	<b>Immobilisations corporelles</b>	<b>0,00</b>	<b>1 654,42</b>	<b>0,00</b>	<b>0,00</b>
21351	Bâtiments publics	0,00	1 157,52	0,00	0,00
214	Constructions sur sol d'autrui	0,00	0,00	0,00	0,00
21571	Ateliers	0,00	0,00	0,00	0,00
2184	Matériel de bureau et mobilier	0,00	496,90	0,00	0,00
2188	Autres immobilisations corporelles	0,00	0,00	0,00	0,00
<b>22</b>	<b>Immobilisations reçues en affectation</b>	<b>0,00</b>	<b>0,00</b>	<b>0,00</b>	<b>0,00</b>
<b>23</b>	<b>Immobilisations en cours</b>	<b>1 000,00</b>	<b>34 228,17</b>	<b>1 000,00</b>	<b>1 000,00</b>
2314	Constructions sur sol d'autrui	1 000,00	34 228,17	1 000,00	1 000,00
238	Avances commandes immo corporelles	0,00	0,00	0,00	0,00

**FINANCEMENT EXTERNE (pour information) (facultatif)**

Chap. / Art. (1)	Libellé	Restes à réaliser N-1	Propositions nouvelles du président	Vote du conseil d'administration
<b>TOTAL RECETTES AFFECTEES (2)</b>		<b>c 0,00</b>	<b>0,00</b>	<b>d 0,00</b>
<b>13</b>	<b>Subventions d'investissement (sauf 138)</b>	<b>0,00</b>	<b>0,00</b>	<b>0,00</b>
<b>16</b>	<b>Emprunts et dettes assimilées (3)</b>	<b>0,00</b>	<b>0,00</b>	<b>0,00</b>
<b>20</b>	<b>Immobilisations incorporelles (sauf 204)</b>	<b>0,00</b>	<b>0,00</b>	<b>0,00</b>
<b>21</b>	<b>Immobilisations corporelles</b>	<b>0,00</b>	<b>0,00</b>	<b>0,00</b>
<b>22</b>	<b>Immobilisations reçues en affectation</b>	<b>0,00</b>	<b>0,00</b>	<b>0,00</b>
<b>23</b>	<b>Immobilisations en cours</b>	<b>0,00</b>	<b>0,00</b>	<b>0,00</b>
2314	Constructions sur sol d'autrui	0,00	0,00	0,00
238	Avances commandes immo corporelles	0,00	0,00	0,00

**Solde = (c + d) – (a + b) (4)****-36 882,59**

(1) Détailler les articles utilisés conformément au plan de comptes.

(2) Exceptionnellement, les comptes 20, 21, 22 et 23 sont en recettes réelles en cas de réduction ou d'annulation de mandats donnant lieu à reversement.

(3) Sauf 165, 166 et 16449.

(4) Indiquer le signe algébrique.

## III – VOTE DU BUDGET

## SECTION D'INVESTISSEMENT – DEPENSES D'EQUIPEM

CHAPITRE DE PROGRAMME D'EQUIPEMENT N° : 32  
 LIBELLE : PROGRAMME 23 - CIS DRAGUIGNAN  
 AFFERENT A L'AUTORISATION DE PROGRAMME : 23

## DEPENSES

Chap. / Art. (1)	Libellé	AP votée y compris ajustement	Restes à réaliser N-1	Propositions nouvelles du président	Vote du conseil d'administration
<b>DEPENSES</b>		<b>100 000,00</b>	<b>a 0,00</b>	<b>100 000,00</b>	<b>b 100 000,00</b>
<b>20</b>	<b>Immobilisations incorporelles (sauf 204)</b>	<b>100 000,00</b>	<b>0,00</b>	<b>100 000,00</b>	<b>100 000,00</b>
2031	Frais d'études	100 000,00	0,00	100 000,00	100 000,00
<b>21</b>	<b>Immobilisations corporelles</b>	<b>0,00</b>	<b>0,00</b>	<b>0,00</b>	<b>0,00</b>
2111	Terrains nus	0,00	0,00	0,00	0,00
<b>22</b>	<b>Immobilisations reçues en affectation</b>	<b>0,00</b>	<b>0,00</b>	<b>0,00</b>	<b>0,00</b>
<b>23</b>	<b>Immobilisations en cours</b>	<b>0,00</b>	<b>0,00</b>	<b>0,00</b>	<b>0,00</b>

## FINANCEMENT EXTERNE (pour information) (facultatif)

Chap. / Art. (1)	Libellé	Restes à réaliser N-1	Propositions nouvelles du président	Vote du conseil d'administration
<b>TOTAL RECETTES AFFECTEES (2)</b>		<b>c 0,00</b>	<b>0,00</b>	<b>d 0,00</b>
<b>13</b>	<b>Subventions d'investissement (sauf 138)</b>	<b>0,00</b>	<b>0,00</b>	<b>0,00</b>
<b>16</b>	<b>Emprunts et dettes assimilées (3)</b>	<b>0,00</b>	<b>0,00</b>	<b>0,00</b>
<b>20</b>	<b>Immobilisations incorporelles (sauf 204)</b>	<b>0,00</b>	<b>0,00</b>	<b>0,00</b>
<b>21</b>	<b>Immobilisations corporelles</b>	<b>0,00</b>	<b>0,00</b>	<b>0,00</b>
<b>22</b>	<b>Immobilisations reçues en affectation</b>	<b>0,00</b>	<b>0,00</b>	<b>0,00</b>
<b>23</b>	<b>Immobilisations en cours</b>	<b>0,00</b>	<b>0,00</b>	<b>0,00</b>

<b>Solde = (c + d) – (a + b) (4)</b>		<b>-100 000,00</b>
--------------------------------------	--	--------------------

(1) Détailler les articles utilisés conformément au plan de comptes.

(2) Exceptionnellement, les comptes 20, 21, 22 et 23 sont en recettes réelles en cas de réduction ou d'annulation de mandats donnant lieu à reversement.

(3) Sauf 165, 166 et 16449.

(4) Indiquer le signe algébrique.

## III – VOTE DU BUDGET

## SECTION D'INVESTISSEMENT – DEPENSES D'EQUIPEM



CHAPITRE DE PROGRAMME D'EQUIPEMENT N° : 33  
 LIBELLE : PROGRAMME 24 CIS CARCES  
 AFFERENT A L'AUTORISATION DE PROGRAMME : 24

## DEPENSES

Chap. / Art. (1)	Libellé	AP votée y compris ajustement	Restes à réaliser N-1	Propositions nouvelles du président	Vote du conseil d'administration
<b>DEPENSES</b>		<b>100 000,00</b>	<b>a 0,00</b>	<b>100 000,00</b>	<b>b 100 000,00</b>
20	Immobilisations incorporelles (sauf 204)	100 000,00	0,00	100 000,00	100 000,00
2031	Frais d'études	100 000,00	0,00	100 000,00	100 000,00
21	Immobilisations corporelles	0,00	0,00	0,00	0,00
22	Immobilisations reçues en affectation	0,00	0,00	0,00	0,00
23	Immobilisations en cours	0,00	0,00	0,00	0,00

## FINANCEMENT EXTERNE (pour information) (facultatif)

Chap. / Art. (1)	Libellé	Restes à réaliser N-1	Propositions nouvelles du président	Vote du conseil d'administration
<b>TOTAL RECETTES AFFECTEES (2)</b>		<b>c 0,00</b>	<b>0,00</b>	<b>d 0,00</b>
13	Subventions d'investissement (sauf 138)	0,00	0,00	0,00
16	Emprunts et dettes assimilées (3)	0,00	0,00	0,00
20	Immobilisations incorporelles (sauf 204)	0,00	0,00	0,00
21	Immobilisations corporelles	0,00	0,00	0,00
22	Immobilisations reçues en affectation	0,00	0,00	0,00
23	Immobilisations en cours	0,00	0,00	0,00

<b>Solde = (c + d) – (a + b) (4)</b>	<b>-100 000,00</b>
--------------------------------------	--------------------

(1) Détailler les articles utilisés conformément au plan de comptes.

(2) Exceptionnellement, les comptes 20, 21, 22 et 23 sont en recettes réelles en cas de réduction ou d'annulation de mandats donnant lieu à reversement.

(3) Sauf 165, 166 et 16449.

(4) Indiquer le signe algébrique.



**III – VOTE DU BUDGET****SECTION D'INVESTISSEMENT – DEPENSES D'EQUIPEM**

**CHAPITRE DE PROGRAMME D'EQUIPEMENT N° : 34**  
**LIBELLE : PROGRAMME 25 - Désamiantage des CIS**  
**AFFERENT A L'AUTORISATION DE PROGRAMME : 25**

**DEPENSES**

Chap. / Art. (1)	Libellé	AP votée y compris ajustement	Restes à réaliser N-1	Propositions nouvelles du président	Vote du conseil d'administration
<b>DEPENSES</b>		<b>0,00</b>	<b>a 0,00</b>	<b>0,00</b>	<b>b 0,00</b>
20	Immobilisations incorporelles (sauf 204)	0,00	0,00	0,00	0,00
21	Immobilisations corporelles	0,00	0,00	0,00	0,00
21735	Installations générales (mise à dispo)	0,00	0,00	0,00	0,00
22	Immobilisations reçues en affectation	0,00	0,00	0,00	0,00
23	Immobilisations en cours	0,00	0,00	0,00	0,00

**FINANCEMENT EXTERNE (pour information) (facultatif)**

Chap. / Art. (1)	Libellé	Restes à réaliser N-1	Propositions nouvelles du président	Vote du conseil d'administration
<b>TOTAL RECETTES AFFECTEES (2)</b>		<b>c 0,00</b>	<b>0,00</b>	<b>d 0,00</b>
13	Subventions d'investissement (sauf 138)	0,00	0,00	0,00
16	Emprunts et dettes assimilées (3)	0,00	0,00	0,00
20	Immobilisations incorporelles (sauf 204)	0,00	0,00	0,00
21	Immobilisations corporelles	0,00	0,00	0,00
22	Immobilisations reçues en affectation	0,00	0,00	0,00
23	Immobilisations en cours	0,00	0,00	0,00

<b>Solde = (c + d) – (a + b) (4)</b>			<b>0,00</b>
--------------------------------------	--	--	-------------

(1) Détailler les articles utilisés conformément au plan de comptes.

(2) Exceptionnellement, les comptes 20, 21, 22 et 23 sont en recettes réelles en cas de réduction ou d'annulation de mandats donnant lieu à reversement.

(3) Sauf 165, 166 et 16449.

(4) Indiquer le signe algébrique.

## III – VOTE DU BUDGET

## SECTION D'INVESTISSEMENT – DEPENSES D'EQUIPEM

Affiché le

ID : 083-288300403-20220602-2224-DE.3



CHAPITRE DE PROGRAMME D'EQUIPEMENT N° : 35  
 LIBELLE : PROGRAMME 26- Rénovation des revêtements bitumés  
 AFFERENT A L'AUTORISATION DE PROGRAMME : 26

## DEPENSES

Chap. / Art. (1)	Libellé	AP votée y compris ajustement	Restes à réaliser N-1	Propositions nouvelles du président	Vote du conseil d'administration
<b>DEPENSES</b>		<b>0,00</b>	<b>a 16 900,00</b>	<b>0,00</b>	<b>b 0,00</b>
<b>20</b>	<b>Immobilisations incorporelles (sauf 204)</b>	<b>0,00</b>	<b>0,00</b>	<b>0,00</b>	<b>0,00</b>
2033	Frais d'insertion	0,00	0,00	0,00	0,00
<b>21</b>	<b>Immobilisations corporelles</b>	<b>0,00</b>	<b>16 900,00</b>	<b>0,00</b>	<b>0,00</b>
21351	Bâtiments publics	0,00	16 900,00	0,00	0,00
21735	Installations générales (mise à dispo)	0,00	0,00	0,00	0,00
<b>22</b>	<b>Immobilisations reçues en affectation</b>	<b>0,00</b>	<b>0,00</b>	<b>0,00</b>	<b>0,00</b>
<b>23</b>	<b>Immobilisations en cours</b>	<b>0,00</b>	<b>0,00</b>	<b>0,00</b>	<b>0,00</b>

## FINANCEMENT EXTERNE (pour information) (facultatif)

Chap. / Art. (1)	Libellé	Restes à réaliser N-1	Propositions nouvelles du président	Vote du conseil d'administration
<b>TOTAL RECETTES AFFECTEES (2)</b>		<b>c 0,00</b>	<b>0,00</b>	<b>d 0,00</b>
<b>13</b>	<b>Subventions d'investissement (sauf 138)</b>	<b>0,00</b>	<b>0,00</b>	<b>0,00</b>
<b>16</b>	<b>Emprunts et dettes assimilées (3)</b>	<b>0,00</b>	<b>0,00</b>	<b>0,00</b>
<b>20</b>	<b>Immobilisations incorporelles (sauf 204)</b>	<b>0,00</b>	<b>0,00</b>	<b>0,00</b>
<b>21</b>	<b>Immobilisations corporelles</b>	<b>0,00</b>	<b>0,00</b>	<b>0,00</b>
<b>22</b>	<b>Immobilisations reçues en affectation</b>	<b>0,00</b>	<b>0,00</b>	<b>0,00</b>
<b>23</b>	<b>Immobilisations en cours</b>	<b>0,00</b>	<b>0,00</b>	<b>0,00</b>

<b>Solde = (c + d) – (a + b) (4)</b>	<b>-16 900,00</b>
--------------------------------------	-------------------

(1) Détailler les articles utilisés conformément au plan de comptes.

(2) Exceptionnellement, les comptes 20, 21, 22 et 23 sont en recettes réelles en cas de réduction ou d'annulation de mandats donnant lieu à reversement.

(3) Sauf 165, 166 et 16449.

(4) Indiquer le signe algébrique.

## III – VOTE DU BUDGET

## SECTION D'INVESTISSEMENT – DEPENSES D'EQUIPEMENT

**CHAPITRE DE PROGRAMME D'EQUIPEMENT N° :**  
**LIBELLE :**  
**NON COMPRIS DANS UNE AUTORISATION DE PROGRAMME**

**DEPENSES**

Chap. / Art. (1)	Libellé	Crédits ouverts	Eléments afférents à l'exercice			Pour mémoire
			Réalisations de l'exercice	Restes à réaliser au 31/12	Crédits annulés (2)	Cumul des réalisations (3)
<b>DEPENSES</b>			<b>a</b>			<b>b</b>
20	Immobilisations incorporelles (sauf 204)					
	[--]					
21	Immobilisations corporelles					
	[--]					
22	Immobilisations reçues en affectation					
	[--]					
23	Immobilisations en cours					
	[--]					

**FINANCEMENT EXTERNE (pour information) (facultatif)**

Chap. / Art. (1)	Libellé	Crédits ouverts	Eléments afférents à l'exercice			Pour mémoire
			Réalisations de l'exercice	Restes à réaliser au 31/12	Crédits annulés (2)	Cumul des réalisations (3)
<b>RECETTES</b>			<b>c</b>			<b>d</b>
13	Subventions d'investissement (sauf 138)					
	[--]					
16	Emprunts et dettes assimilées (4)					
	[--]					
20	Immobilisations incorporelles (sauf 204) (5)					
	[--]					
21	Immobilisations corporelles (5)					
	[--]					
22	Immobilisations reçues en affectation (5)					
	[--]					
23	Immobilisations en cours (5)					
	[--]					

Solde du financement (5)	Pour l'exercice	En cumulé
Recettes – Dépenses	c - a	d - b

(1) Détailler les articles conformément au plan de comptes.

(2) Obligatoirement annulés en fin d'exercice.

(3) Réalisations antérieures + Réalisations de l'exercice.

(4) Sauf 165, 166 et 164B.

(5) Exceptionnellement, les comptes 20, 21, 22 et 23 sont en recettes réalisés en cas d'annulation de mandats donnant lieu à reversement.

(6) Indiquer le signe algébrique.

<b>III – VOTE DU BUDGET</b>
<b>SECTION D'INVESTISSEMENT – SUBVENTIONS D'EQUIPEMENT A VERSER</b>

Chap. / Art. (1)	Libellé	Budget de l'exercice (BP + BS + DM)	Restes à réaliser N-1	Propositions nouvelles du président	Vote du conseil d'administration
204	Subventions d'équipement versées	0,00	0,00	0,00	0,00

(1) Détailler les articles conformément au plan de comptes.

**III – VOTE DU BUDGET****SECTION D'INVESTISSEMENT – DEPENSES FINANCIERES****DEPENSES FINANCIERES**

Chap. / Art. (1)	Libellé	Budget de l'exercice (BP + BS + DM)	Restes à réaliser N-1	Propositions nouvelles du président	Vote du conseil d'administration
<b>TOTAL</b>		<b>2 422 000,00</b>	<b>0,00</b>	<b>0,00</b>	<b>0,00</b>
10	Dotations, fonds divers et réserves	0,00	0,00	0,00	0,00
13	Subventions d'investissement	0,00	0,00	0,00	0,00
16	Emprunts et dettes assimilées	2 407 000,00	0,00	0,00	0,00
1641	Emprunts en euros	2 407 000,00	0,00	0,00	0,00
18	Compte de liaison : affectation (BA)	0,00	0,00	0,00	0,00
26	Participations et créances rattachées	0,00	0,00	0,00	0,00
27	Autres immobilisations financières	15 000,00	0,00	0,00	0,00
275	Dépôts et cautionnements versés	15 000,00	0,00	0,00	0,00
020	Dépenses imprévues	0,00		0,00	0,00

(1) Détailler les articles conformément au plan de comptes.

**III – VOTE DU BUDGET****SECTION D'INVESTISSEMENT – RECETTES D'EQUIPEMENT**

Chap. / Art. (1)	Libellé	Budget de l'exercice (BP + BS + DM)	Restes à réaliser N-1	Propositions nouvelles du président	Vote du conseil d'administration
<b>TOTAL</b>		<b>3 300 000,00</b>	<b>7 047,00</b>	<b>205 000,00</b>	<b>205 000,00</b>
<b>13</b>	<b>Subventions d'investissement (sauf 138)</b>	<b>2 460 000,00</b>	<b>7 047,00</b>	<b>205 000,00</b>	<b>205 000,00</b>
1311	Subv. transf. Etat et établ. nationaux	0,00	7 047,00	49 000,00	49 000,00
1312	Subv. transf. régions	360 000,00	0,00	156 000,00	156 000,00
1313	Subv. transf. départements	2 100 000,00	0,00	0,00	0,00
<b>16</b>	<b>Emprunts et dettes assimilées (2)</b>	<b>840 000,00</b>	<b>0,00</b>	<b>0,00</b>	<b>0,00</b>
1641	Emprunts en euros	840 000,00	0,00	0,00	0,00
<b>20</b>	<b>Immobilisations incorporelles (sauf 204) (3)</b>	<b>0,00</b>	<b>0,00</b>	<b>0,00</b>	<b>0,00</b>
<b>204</b>	<b>Subventions d'équipement versées (3)</b>	<b>0,00</b>	<b>0,00</b>	<b>0,00</b>	<b>0,00</b>
<b>21</b>	<b>Immobilisations corporelles (3)</b>	<b>0,00</b>	<b>0,00</b>	<b>0,00</b>	<b>0,00</b>
2128	Autres agencements et aménagements	0,00	0,00	0,00	0,00
21351	Bâtiments publics	0,00	0,00	0,00	0,00
<b>22</b>	<b>Immobilisations reçues en affectation (3)</b>	<b>0,00</b>	<b>0,00</b>	<b>0,00</b>	<b>0,00</b>
<b>23</b>	<b>Immobilisations en cours (3)</b>	<b>0,00</b>	<b>0,00</b>	<b>0,00</b>	<b>0,00</b>
2314	Constructions sur sol d'autrui	0,00	0,00	0,00	0,00
238	Avances commandes immo corporelles	0,00	0,00	0,00	0,00

(1) Détailler les articles conformément au plan de comptes.

(2) Sauf 165, 166 et 16449.

(3) Exceptionnellement, les comptes 20, 204, 21, 22 et 23 sont en recettes réelles en cas d'annulation de mandats donnant lieu à reversement.



**III – VOTE DU BUDGET****SECTION D'INVESTISSEMENT – RECETTES FINANCIERES**

Chap. / Art. (1)	Libellé	Budget de l'exercice (BP + BS + DM)	Restes à réaliser N-1	Propositions nouvelles du président	Vote du conseil d'administration
<b>TOTAL</b>		<b>1 900 000,00</b>	<b>0,00</b>	<b>3 494 982,93</b>	<b>3 494 982,93</b>
<b>10</b>	<b>Dotations, fonds divers et réserves</b>	<b>1 700 000,00</b>	<b>0,00</b>	<b>3 494 982,93</b>	<b>3 494 982,93</b>
10222	FCTVA	1 700 000,00	0,00	0,00	0,00
1068	Excédents de fonctionnement capitalisés	0,00	0,00	3 494 982,93	3 494 982,93
<b>138</b>	<b>Autres subventions invest. non transf.</b>	<b>0,00</b>	<b>0,00</b>	<b>0,00</b>	<b>0,00</b>
<b>16</b>	<b>Emprunts et dettes assimilées</b>	<b>0,00</b>	<b>0,00</b>	<b>0,00</b>	<b>0,00</b>
<b>18</b>	<b>Compte de liaison : affectation (BA)</b>	<b>0,00</b>	<b>0,00</b>	<b>0,00</b>	<b>0,00</b>
<b>26</b>	<b>Participations et créances rattachées</b>	<b>0,00</b>	<b>0,00</b>	<b>0,00</b>	<b>0,00</b>
<b>27</b>	<b>Autres immobilisations financières</b>	<b>0,00</b>	<b>0,00</b>	<b>0,00</b>	<b>0,00</b>
<b>024</b>	<b>Produits des cessions d'immobilisations</b>	<b>200 000,00</b>	<b>0,00</b>	<b>0,00</b>	<b>0,00</b>

(1) Détailler les articles conformément au plan de comptes.

**III – VOTE DU BUDGET****SECTION D'INVESTISSEMENT – OPERATIONS POUR LE COMPTE DE TIERS****RECAPITULATIF DES OPERATIONS POUR LE COMPTE DE TIERS (1)**

Chap.	Libellé	Restes à réaliser N-1	Propositions nouvelles du président	Vote du conseil d'administration
	<b>TOTAL DEPENSES (2) (3)</b>	<b>0,00</b>	<b>0,00</b>	<b>0,00</b>
	<b>TOTAL RECETTES (2) (3)</b>	<b>0,00</b>	<b>0,00</b>	<b>0,00</b>

(1) Voir le détail des opérations pour le compte de tiers en annexe IV-A5.

(2) Les recettes sont égales aux dépenses de chaque opération sous mandat.

(3) Présenter une ligne par opération pour compte de tiers.

## III – VOTE DU BUDGET

## SECTION D'INVESTISSEMENT – OPERATIONS D'ORDRE DE TRANSFER

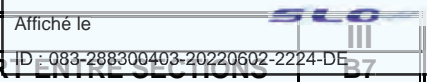

Chap. / Art. (1)	Libellé	Budget de l'exercice (BP + BS + DM)	Propositions nouvelles du président	Vote du conseil d'administration
<b>040</b>	<b>DEPENSES (2)</b>	<b>2 300 000,00</b>	<b>0,00</b>	<b>0,00</b>
13911	Sub. transf cpte rés. Etat, étab. nat.	15 000,00	0,00	0,00
13913	Sub. transf cpte résultat. départements	420 000,00	0,00	0,00
13914	Sub. transf cpte résultat. communes	1 000,00	0,00	0,00
13916	Sub. transf cpte résultat. autres EPL	5 000,00	0,00	0,00
13917	Sub. transf cpte résultat. fonds européens	30 000,00	0,00	0,00
13918	Autres sub. transf équipement	1 000,00	0,00	0,00
13931	Fonds d'aide à l'investissement des SDIS	128 000,00	0,00	0,00
192	Plus ou moins-values sur cession immo.	0,00	0,00	0,00
198	Neutralisation des amortissements	1 650 000,00	0,00	0,00
21351	Bâtiments publics	10 000,00	0,00	0,00
21561	Matériel mobile d'incendie et de secours	10 000,00	0,00	0,00
21735	Installations générales (mise à dispo)	10 000,00	0,00	0,00
2182	Matériel de transport	10 000,00	0,00	0,00
2184	Matériel de bureau et mobilier	5 000,00	0,00	0,00
2188	Autres immobilisations corporelles	5 000,00	0,00	0,00
	<b>RECETTES (2)</b>	<b>10 300 000,00</b>	<b>0,00</b>	<b>0,00</b>
<b>040</b>	<b>Opérations d'ordre entre sections</b>	<b>10 300 000,00</b>	<b>0,00</b>	<b>0,00</b>
192	Plus ou moins-values sur cession immo.	0,00	0,00	0,00
21561	Matériel mobile d'incendie et de secours	0,00	0,00	0,00
21562	Matériel non mobile incendie et secours	0,00	0,00	0,00
21571	Ateliers	0,00	0,00	0,00
2182	Matériel de transport	0,00	0,00	0,00
28031	Frais d'études	1 500,00	0,00	0,00
28033	Frais d'insertion	500,00	0,00	0,00
280412	Subv. public - Bâtiments, installations	2 000,00	0,00	0,00
280413	Subv. public - Projet infrastructure	190 000,00	0,00	0,00
28051	Concessions, droits similaires, brevets,...	228 000,00	0,00	0,00
28121	Plantations d'arbres et d'arbustes	1 000,00	0,00	0,00
28128	Autres aménagements de terrains	1 500,00	0,00	0,00
281311	Bâtiments administratifs	220 000,00	0,00	0,00
281312	Centres d'incendie et secours construc.	1 140 000,00	0,00	0,00
281318	Autres bâtiments publics	10 000,00	0,00	0,00
281351	Bâtiments publics	220 000,00	0,00	0,00
2814	Constructions sur sol d'autrui	15 000,00	0,00	0,00
281531	Réseaux de transmission	300 000,00	0,00	0,00
281532	Réseaux d'alerte	25 000,00	0,00	0,00
281538	Autres réseaux	1 000,00	0,00	0,00
281561	Matériel mobile d'incendie et de secours	3 700 000,00	0,00	0,00
281562	Matériel non mobile incendie et secours	890 000,00	0,00	0,00
281568	Autre matériel d'incendie et de secours	1 270 000,00	0,00	0,00
281571	Ateliers	119 000,00	0,00	0,00
281578	Autre matériel et outillage technique	5 000,00	0,00	0,00
28158	Autres immobilisations	16 000,00	0,00	0,00
281721	Plant. arbres, arbustes (mise à dispo)	500,00	0,00	0,00
281728	Autres agencements (mise à dispo)	500,00	0,00	0,00
2817311	Bâtiments administratifs (mise à dispo)	3 000,00	0,00	0,00
2817312	Centres incendie secours (mise à dispo)	70 000,00	0,00	0,00
281735	Installations générales (mise à dispo)	710 000,00	0,00	0,00
2817538	Autres réseaux (mise à dispo)	78 000,00	0,00	0,00
281758	Autres immobilisations (mise à dispo)	1 000,00	0,00	0,00
28181	Installations générales, aménagt divers	12 500,00	0,00	0,00
28182	Matériel de transport	530 000,00	0,00	0,00
28183	Matériel informatique	147 000,00	0,00	0,00
28184	Matériel de bureau et mobilier	147 000,00	0,00	0,00
28188	Autres immobilisations corporelles	245 000,00	0,00	0,00
<b>021</b>	<b>Virement de la section de fonctionnement</b>	<b>0,00</b>	<b>0,00</b>	<b>0,00</b>

(1) Détailler les articles conformément au plan de comptes.

(2) DI 040 = RF 042 ; RI 040 = DF 042 ; RI 021 = DF 023.

**III – VOTE DU BUDGET****SECTION D'INVESTISSEMENT – OPERATIONS PATRIMONIALES**

Chap. / Art. (1)	Libellé	Budget de l'exercice (BP + BS + DM)	Propositions nouvelles du président	Vote du conseil d'administration
<b>041</b>	<b>DEPENSES (2)</b>	<b>400 000,00</b>	<b>4 300 000,00</b>	<b>4 300 000,00</b>
2051	Concessions,droits similaires,brevets,..	5 000,00	0,00	0,00
21351	Bâtiments publics	5 000,00	300 000,00	300 000,00
21531	Réseaux de transmission	5 000,00	0,00	0,00
21561	Matériel mobile d'incendie et de secours	225 000,00	3 200 000,00	3 200 000,00
21562	Matériel non mobile incendie et secours	2 000,00	0,00	0,00
21568	Autre matériel d'incendie et de secours	55 000,00	400 000,00	400 000,00
21735	Installations générales (mise à dispo)	5 000,00	0,00	0,00
2182	Matériel de transport	20 000,00	400 000,00	400 000,00
2184	Matériel de bureau et mobilier	3 000,00	0,00	0,00
2188	Autres immobilisations corporelles	5 000,00	0,00	0,00
231312	Centres d'incendie et de secours	70 000,00	0,00	0,00
2314	Constructions sur sol d'autrui	0,00	0,00	0,00
<b>041</b>	<b>RECETTES (2)</b>	<b>400 000,00</b>	<b>4 300 000,00</b>	<b>4 300 000,00</b>
2031	Frais d'études	60 000,00	220 000,00	220 000,00
2033	Frais d'insertion	10 000,00	80 000,00	80 000,00
238	Avances commandes immo corporelles	330 000,00	4 000 000,00	4 000 000,00

(1) Détailler les articles utilisés conformément au plan de comptes.

(2) Les dépenses sont égales aux recettes.

**III – VOTE DU BUDGET****SECTION D'INVESTISSEMENT  
EQUILIBRE DES OPERATIONS FINANCIERES – DEPENSES****B9.1****DEPENSES A COUVRIR PAR DES RESSOURCES PROPRES**

Art. (1)	Libellé (1)	Budget de l'exercice (hors RAR) (BP + BS + DM)	Propositions nouvelles	Vote (2)
<b>DEPENSES TOTALES A COUVRIR PAR DES RESSOURCES PROPRES =A + B</b>		<b>I 3 007 000,00</b>	<b>0,00</b>	<b>II 0,00</b>
<b>16 Emprunts et dettes assimilées (A)</b>		<b>2 407 000,00</b>	<b>0,00</b>	<b>0,00</b>
1631	Emprunts obligataires	0,00	0,00	0,00
1641	Emprunts en euros	2 407 000,00	0,00	0,00
1643	Emprunts en devises	0,00	0,00	0,00
16441	Opérations afférentes à l'emprunt	0,00	0,00	0,00
1671	Avances consolidées du Trésor	0,00	0,00	0,00
1672	Emprunts sur comptes spéciaux du Trésor	0,00	0,00	0,00
1678	Autres emprunts et dettes	0,00	0,00	0,00
1681	Autres emprunts	0,00	0,00	0,00
1687	Autres dettes	0,00	0,00	0,00
<b>Dépenses et transferts à déduire des ressources propres (B)</b>		<b>600 000,00</b>	<b>0,00</b>	<b>0,00</b>
10...	Reprise de dotations, fonds divers et réserves			
10...	Reversement de dotations, fonds divers et réserves			
139	Subv. invest. transférées cpte résultat	600 000,00	0,00	0,00
020	Dépenses imprévues	0,00	0,00	0,00

	Op. de l'exercice III = I + II	Restes à réaliser en dépenses de l'exercice précédent (3)	Solde d'exécution D001 (3)	TOTAL IV
<b>Dépenses à couvrir par des ressources propres</b>	<b>3 007 000,00</b>	<b>8 200 528,65</b>	<b>0,00</b>	<b>11 207 528,65</b>

(1) Détailler les chapitres budgétaires par article conformément au plan de comptes.

(2) Crédits de l'exercice votés lors de la séance.

(3) Inscrire uniquement si le compte administratif est voté ou en cas de reprise anticipée des résultats de l'exercice précédent.

## III – VOTE DU BUDGET

SECTION D'INVESTISSEMENT  
EQUILIBRE DES OPERATIONS FINANCIERES – RECETTES

B9.2

## RESSOURCES PROPRES

Art. (1)	Libellé (1)	Budget de l'exercice (hors RAR) (BP + BS + DM)	Propositions nouvelles	Vote (2)
<b>RECETTES (RESSOURCES PROPRES) = a + b</b>		<b>V 12 200 000,00</b>	<b>0,00</b>	<b>VI 0,00</b>
<b>Ressources propres externes de l'année (a)</b>		<b>1 700 000,00</b>	<b>0,00</b>	<b>0,00</b>
10222	FCTVA	1 700 000,00	0,00	0,00
10228	Autres fonds globalisés	0,00	0,00	0,00
138	Autres subventions invest. non transf.	0,00	0,00	0,00
26...	Participations et créances rattachées			
27...	Autres immobilisations financières			
<b>Ressources propres internes de l'année (b)</b>		<b>10 500 000,00</b>	<b>0,00</b>	<b>0,00</b>
169	Primes de remboursement des obligations	0,00	0,00	0,00
26...	Participations et créances rattachées			
27...	Autres immobilisations financières			
28...	Amortissement des immobilisations			
28031	Frais d'études	1 500,00	0,00	0,00
28033	Frais d'insertion	500,00	0,00	0,00
280412	Subv. public - Bâtiments, installations	2 000,00	0,00	0,00
280413	Subv. public - Projet infrastructure	190 000,00	0,00	0,00
28051	Concessions, droits similaires, brevets,...	228 000,00	0,00	0,00
28121	Plantations d'arbres et d'arbustes	1 000,00	0,00	0,00
28128	Autres aménagements de terrains	1 500,00	0,00	0,00
281311	Bâtiments administratifs	220 000,00	0,00	0,00
281312	Centres d'incendie et secours construc.	1 140 000,00	0,00	0,00
281318	Autres bâtiments publics	10 000,00	0,00	0,00
281351	Bâtiments publics	220 000,00	0,00	0,00
2814	Constructions sur sol d'autrui	15 000,00	0,00	0,00
281531	Réseaux de transmission	300 000,00	0,00	0,00
281532	Réseaux d'alerte	25 000,00	0,00	0,00
281538	Autres réseaux	1 000,00	0,00	0,00
281561	Matériel mobile d'incendie et de secours	3 700 000,00	0,00	0,00
281562	Matériel non mobile incendie et secours	890 000,00	0,00	0,00
281568	Autre matériel d'incendie et de secours	1 270 000,00	0,00	0,00
281571	Ateliers	119 000,00	0,00	0,00
281578	Autre matériel et outillage technique	5 000,00	0,00	0,00
28158	Autres immobilisations	16 000,00	0,00	0,00
281721	Plant. arbres, arbustes (mise à dispo)	500,00	0,00	0,00
281728	Autres agencements (mise à dispo)	500,00	0,00	0,00
2817311	Bâtiments administratifs (mise à dispo)	3 000,00	0,00	0,00
2817312	Centres incendie secours (mise à dispo)	70 000,00	0,00	0,00
281735	Installations générales (mise à dispo)	710 000,00	0,00	0,00
2817538	Autres réseaux (mise à dispo)	78 000,00	0,00	0,00
281758	Autres immobilisations (mise à dispo)	1 000,00	0,00	0,00
28181	Installations générales, aménagt divers	12 500,00	0,00	0,00
28182	Matériel de transport	530 000,00	0,00	0,00
28183	Matériel informatique	147 000,00	0,00	0,00
28184	Matériel de bureau et mobilier	147 000,00	0,00	0,00
28188	Autres immobilisations corporelles	245 000,00	0,00	0,00
481...	Charges à répartir			
024	Produits des cessions d'immobilisations	200 000,00	0,00	0,00
021	Virement de la section de fonctionnement	0,00	0,00	0,00

Opérations de l'exercice VII = V + VI	Restes à réaliser en recettes de l'exercice précédent (3)	Solde d'exécution R001 (3)	Affectation R1068 (3)	TOTAL VIII
---	---	-------------------------------	--------------------------	---------------



<b>Total ressources propres disponibles</b>	<b>12 200 000,00</b>	<b>7 047,00</b>	<b>6 612 498,72</b>		
---	----------------------	-----------------	---------------------	--	--

		<b>Montant</b>	
<b>Dépenses à couvrir par des ressources propres</b>	IV	<b>11 207 528,65</b>	
<b>Ressources propres disponibles</b>	VIII	<b>22 314 528,65</b>	
<b>Solde</b>	IX = VIII – IV (4)	<b>11 107 000,00</b>	

(1) Les comptes 169, 26, 27, 28 et 481 sont à détailler conformément au plan de comptes.

(2) Crédits de l'exercice votés lors de la séance.

(3) Inscrire uniquement si le compte administratif est voté ou en cas de reprise anticipée des résultats de l'exercice précédent.

(4) Indiquer le signe algébrique.

IV- ANNEXES

ELEMENTS DU BILAN - ETAT DES PROVISIONS CONSTITUEES AU 1/1/N ET PROVISIONS NOUVELLES

Nature de la provision	Objet de la provision (2)	Montant de la provision de l'exercice (1) A	Date de constitution de la provision	Montant des provisions constituées au 1/1/N B	Année de constitution des provisions au 1/1/N	Montant total des provisions constituées C = A + B	Montant des reprises D	SOLDE E = C - D
<b>Prov. pour risques et charges</b>								
	Dans le cadre des litiges liés aux victimes exposées à l'amianté, au titre de préjudices consécutifs à une maladie imputable au SDIS du Var, la requête 1900493-2 enregistrée le 08/02/2019 au Tribunal Administratif de Toulon a été présentée pour une indemnisation de 23 000€. Le SDIS souhaitant se prémunir de ce risque a provisionné à hauteur de 20 k€ en 2019 et 3k€ en 2020.	0	20/06/2019	23 000	2019	23 000	0	23 000
	Un agent a été victime de violences volontaires et de menaces dans l'exercice de ses fonctions. La Commission d'indemnisation des Victimes d'Infraction (CIVI) a été saisie et le Fond de Garantie demande le remboursement des sommes versées à la victime. Le SDIS effectue la reprise sur cette provision de 147 000€.	0	09/06/2020	147 000	2020	147 000	147 000	0
Provisions pour pertes de change								
Autre provisions pour risques								
Provisions pour grosses .....								
<b>Prov. pour dépréciation</b>								
- des immobilisations								
- des stocks								
- des comptes de tiers : (actif circulant) (Chapitre : 68 - Article : 6817)	Le SDIS du Var au 15/12/2020 comptabilisait 107 055,58 € de recettes non recouvrées auxquelles une provision à hauteur de 80% était nécessaire, soit 86 000 € (délibération n° 20-82 du 15/12/2020).	0	06/12/2012	86 000	2012, 2015, 2018	86 000	0	86 000
- des comptes financiers								
<b>TOTAL GENERAL</b>		<b>0</b>	<b>///////</b>	<b>256 000</b>	<b>//////</b>	<b>256 000</b>	<b>0</b>	<b>109 000</b>

(1) Provision nouvelle ou abondement d'une provision déjà constituée.

(2) Indiquer l'objet de la provision.

**IV - ANNEXES - ENGAGEMENTS**  
**ENGAGEMENTS HORS BILAN - AUTORISATIONS DE PROGRAMME**

**SITUATION DES AUTORISATIONS DE PROGRAMME ET CREDITS DE PAIEMENTS**

N° ou intitulé de l'A.P.	Chapitre Program me (3)	Millésime (3)	Montant des AP			Montant des CP				
			Pour mémoire AP votée y compris ajustement	Révision de l'exercice N	Total cumulé (toutes les délivrations y compris pour N	Crédits de paiement antérieurs (réalisations cumulées au 1/1/N exclus (1))	Crédits de paiement de l'exercice 2006 à 2021 compris (3)	Crédits de paiement ouverts au titre de l'exercice N ( 2022) (2)	Restes à financer de l'exercice N+1 ( 2023)	Restes à financer (exercices au delà de N+1)
Programme n°10 : Extensions Casernes	00019	2006	3 800 000,00	0,00	3 800 000,00	2 767 697,15	2 769 723,31	0,00	0,00	1 030 276,69
Programme n° 11 : Caserne LE MUY	00020	2007	2 500 000,00	0,00	2 500 000,00	906,20	906,20	0,00	0,00	2 499 093,80
Programme n°13 : ANTARES	00022	2008	4 600 000,00	0,00	4 600 000,00	3 946 542,16	3 951 253,11	30 000,00	100 000,00	518 746,89
Programme n°16 : ECONOMIES D'ENERGIE ET DEVELOPPEMENT DURABLE	00025	2010	500 000,00	0,00	500 000,00	293 389,64	293 389,64	70 000,00	30 000,00	106 610,36
Programme n°20 : Caserne Grimaud-Cogolin	00029	2012	4 200 000,00	0,00	4 200 000,00	4 163 092,77	4 198 975,36	1 000,00	0,00	24,64
Programme n° 23 : CSP Draguignan	00032	2018	3 600 000,00	0,00	3 600 000,00	264,00	264,00	100 000,00	50 000,00	3 449 736,00
Programme n° 24 : CIS CARCES	00033	2019	1 600 000,00	0,00	1 600 000,00	0,00	0,00	100 000,00	50 000,00	1 450 000,00
Programme n° 25 : CIS Désamiantage des CIS	00034	2020	500 000,00	0,00	500 000,00	23 323,80	23 323,80	65 000,00	200 000,00	211 676,20
Programme n° 26 : Rénovation des revêtements bitumés	00035	2020	600 000,00	0,00	600 000,00	211 062,96	227 962,96	150 000,00	120 000,00	102 037,04
<b>Total des Programmes</b>	//////////	//////////	<b>21 900 000,00</b>	<b>0,00</b>	<b>21 900 000,00</b>	<b>11 406 278,68</b>	<b>11 465 798,38</b>	<b>516 000,00</b>	<b>550 000,00</b>	<b>9 368 201,62</b>

(1) Il s'agit des réalisations effectives correspondant aux mandats émis (1/1/2022 exclus).

(2) Il s'agit du montant prévu initialement par l'échéancier corrigé des révisions.

(3) Pour information

Service départemental d'incendie et de secours de : VAR  
Instruction M61 - Exercice 2022 - Budget Supplémentaire

**IV - ANNEXES**

**RESTES A REALISER 2021**

**FONCTIONNEMENT - INVESTISSEMENT**



**SERVICE DEPARTEMENTAL D'INCENDIE  
ET DE SECOURS DU VAR**

S.D.I.S du Var  
24 allée de Vaugrenier, ZAC des ferrières  
CS 20050 - 83490 Le Muy

**EXERCICE 2021**

**ARRETE DE REPORT**

**ETAT DES RESTES A REALISER**

**Visa du Comptable Public :**

**Visa de l'Ordonnateur :**

**Pour le Président du CASDIS  
Le Chef du groupement  
Finances et Commandes Publiques**

**M. Stéphane PLOUARD**

Envoyé en préfecture le 02/06/2022

Reçu en préfecture le 02/06/2022

Affiché le



ID : 083-288300403-20220602-2224-DE

Document communiqué en vertu de l'article 10 de la loi n° 78-17 du 6 janvier 1978 relative à l'accès à l'information.



## Service Départemental d'Incendie et de Secours du Var

**RESTES A REALISER 2021****FONCTIONNEMENT**

	Montant (€)
<b>DEPENSES</b>	<b>617 276,71</b>
Chapitre n° 011 - Charges à caractère général	614 774,21
Chapitre n° 012 - Charges de personnel	1 740,85
Chapitre n° 65 - Autres charges de gestion courante	761,65
	Montant (€)
<b>RECETTES</b>	<b>0</b>
<b>SOLDE RAR DE FONCTIONNEMENT (recettes - dépenses )</b>	<b>-617 276,71</b>

**INVESTISSEMENT**

	Montant (€)
<b>DEPENSES</b>	<b>8 200 528,65</b>
Chapitre 20 Immobilisations incorporelles	257 188,24
Chapitre 21 Immobilisations corporelles	3 823 670,34
Chapitre 23 Immobilisations en cours	4 060 150,37
<i>total non individualisé</i>	<b>8 141 008,95</b>
Programme - Chapitre 00019 - Extension de CIS	2 026,16
Programme - Chapitre 00022 - Antarès	4 710,95
Programme - Chapitre 00029 - Caserne Grimaud-Cogolin	35 882,59
Programme - Chapitre 00035 - Rénovation des revêtements bitumés	16 900,00
<i>total individualisé</i>	<b>59 519,70</b>
	Montant (€)
<b>RECETTES</b>	<b>7 047,00</b>
Chapitre 13 - Subventions d'investissement	7 047,00
<b>SOLDE RAR D'INVESTISSEMENT (recettes - dépenses )</b>	<b>-8 193 481,65</b>

**Total des Restes à Réaliser 2021**

<b>DEPENSES</b>	<b>8 817 805,36</b>
<b>RECETTES</b>	<b>7 047,00</b>
<b>SOLDE RAR TOTAL (recettes - dépenses )</b>	<b>-8 810 758,36</b>

EXERCICE 2021

RESTES A REALISER 2021

FONCTIONNEMENT : DEPENSES

ENGAGEMENT	LIBELLE ENG.	Chapitre	Imputation	TIERS	Montant	Totaux Article/ Chapitre
PE21137501P	CDE GAZ ATL TLN CARRO	011	60213	AIR LIQUIDE FR INDUSTRIE	18,90	
PE21137502P	CDE GAZ ATL TLN CARRO	011	60213	AIR LIQUIDE FR INDUSTRIE	76,39	
TR21013901P	2021-TR60213-5 : 2021-07934 MICRO ET BOUTON D DEVIS	011	60213	AUDIER MICHEL COMMUNICATIONS	4 637,04	
PE21195501P	ATL SDI	011	60213	BARCIET RHONES ALPES	275,57	
PE21224901P	ATL FREJUS	011	60213	BARCIET RHONES ALPES	251,14	
PE21188501P	ATL GRIMAUD	011	60213	CHANTIER NAVAL DES SALINS D HYER	24,77	
PE21188502P	ATL GRIMAUD	011	60213	CHANTIER NAVAL DES SALINS D HYER	69,26	
PE21188601P	ATL HYERES	011	60213	CHANTIER NAVAL DES SALINS D HYER	281,30	
PE21219801P	ATL TOULON REGUL	011	60213	CHANTIER NAVAL DES SALINS D HYER	140,65	
PE21036801P	Cde PNEUS SDIS	011	60213	CONTITRADE FRANCE	138,61	
PE21074301P	CDE PNEUMATIQUES	011	60213	CONTITRADE FRANCE	988,94	
PE21098801P	Cde PNEU ATL TLN	011	60213	CONTITRADE FRANCE	68,21	
PE21170601P	CDE PNEUMATIQUES	011	60213	CONTITRADE FRANCE	56,97	
PE21207201P	Cde PNEUS ATL GMD / STOCK	011	60213	CONTITRADE FRANCE	278,69	
PE21209801P	CDE PNEU POUR VL000526	011	60213	CONTITRADE FRANCE	2 057,21	
PE21211701P	CDE PNEU POUR VTP00069	011	60213	CONTITRADE FRANCE	139,33	
PE21216601P	CDE PNEUMATIQUES POUR VIMPO006 ATL TLN	011	60213	CONTITRADE FRANCE	470,02	
PE21216602P	CDE PNEUMATIQUES AJ	011	60213	CONTITRADE FRANCE	782,95	
PE21216603P	CDE PNEUMATIQUES AJ	011	60213	CONTITRADE FRANCE	68,65	
PE21220201P	REAPPRO	011	60213	CONTITRADE FRANCE	1 333,53	
PE21222701P	CDE PNEUMATIQUE AJ	011	60213	CONTITRADE FRANCE	441,19	
PE21223501P	CDE DE REGULARISATION	011	60213	CONTITRADE FRANCE	2 351,10	
PE21223601P	Cde PNEUS ATL SCM + STOCK	011	60213	CONTITRADE FRANCE	3 650,46	
PE21225401P	Cde PNEUS STOCK MAGASIN	011	60213	CONTITRADE FRANCE	1 458,86	
PE21226301P	CDE PNEUMATIQUES AJ	011	60213	CONTITRADE FRANCE	3 194,40	
PE21191901P	CDE STOCK MAGASIN	011	60213	CONTITRADE FRANCE	2 180,64	
PE21213401P	ATL HYERES	011	60213	DESCOURS ET CABAUD PACA	190,08	
PE21216801P	ATL SDI	011	60213	DESCOURS ET CABAUD PACA	102,70	
PE21217001P	ATL SDI	011	60213	DESCOURS ET CABAUD PACA	77,48	
PE21217002P	ATL SDI	011	60213	DESCOURS ET CABAUD PACA	463,56	
PE21217003P	ATL SDI	011	60213	DESCOURS ET CABAUD PACA	89,39	
ML21002801P	support plastique noir	011	60213	DESCOURS ET CABAUD PACA	536,04	
ML21003001P	support pour ressort	011	60213	DESCOURS ET CABAUD PACA	1 085,33	
ML21004901P	barre de deverouillage	011	60213	DUMONT SECURITE	551,22	
PE21130601P	ATL TOULON	011	60213	DUMONT SECURITE	38,44	
PE21130602P	ATL TOULON	011	60213	DUMONT SECURITE	1 134,47	
PE21200501P	CDE POUR FPT00033 ATL SMB	011	60213	ESG FRANCE SAS	16,80	
PE21202301P	ATL ST MAXIMIN	011	60213	ETABLISSEMENTS BREVET	191,80	
PE21202302P	ATL ST MAXIMIN	011	60213	ETABLISSEMENTS BREVET	2 485,20	
PE21207001P	ATL SDI	011	60213	ETABLISSEMENTS BREVET	24,00	
PE21207002P	ATL SDI	011	60213	ETABLISSEMENTS BREVET	187,20	
		011	60213	ETABLISSEMENTS BREVET	28,80	
		011	60213	ETABLISSEMENTS BREVET	295,20	

Envoyé en préfecture le 02/06/2022

Reçu en préfecture le 02/06/2022

Affiché le



ID : 083-288300403-20220602-2224-DE



PE21223401P	PORT ET EMBALLAGE	011	60213	ETABLISSEMENTS BREVET	46,80
PE21225701P	CDE POUR PPT00038 REGULARISATION	011	60213	ETABLISSEMENTS BREVET	33,60
PE21225702P	CDE POUR PPT00038 REGULARISATION	011	60213	ETABLISSEMENTS BREVET	357,60
PE21193301P	CDE STOCK	011	60213	EUROMAST	1 302,48
PE21206801P	ATL FREJUS	011	60213	FRANCE SOUDAGE ABRASIFS	172,80
PE21206802P	ATL FREJUS	011	60213	FRANCE SOUDAGE ABRASIFS	293,28
PE21206803P	ATL FREJUS	011	60213	FRANCE SOUDAGE ABRASIFS	68,45
PE21211901P	CDE POUR ATL GMD	011	60213	FRANCE SOUDAGE ABRASIFS	185,64
PE21211902P	CDE POUR ATL GMD	011	60213	FRANCE SOUDAGE ABRASIFS	428,30
PE21215101P	ATL GRÉMAUD	011	60213	FRANCE SOUDAGE ABRASIFS	122,47
PE21217801P	CDE POUR ATL CARROSSERIE SDIS	011	60213	FRANCE SOUDAGE ABRASIFS	33,29
PE21217802P	CDE POUR ATL CARROSSERIE SDIS	011	60213	FRANCE SOUDAGE ABRASIFS	376,50
PE21217901P	CDE POUR ATL CHAUDRONNERIE + MECA	011	60213	FRANCE SOUDAGE ABRASIFS	357,45
PE21217902P	CDE POUR ATL CHAUDRONNERIE + MECA	011	60213	FRANCE SOUDAGE ABRASIFS	878,94
PE21218001P	CDE POUR ATL HYERES	011	60213	FRANCE SOUDAGE ABRASIFS	291,15
PE21218002P	CDE POUR ATL HYERES	011	60213	FRANCE SOUDAGE ABRASIFS	297,02
PE21218003P	CDE POUR ATL HYERES	011	60213	FRANCE SOUDAGE ABRASIFS	236,94
PE21218004P	CDE POUR ATL HYERES	011	60213	FRANCE SOUDAGE ABRASIFS	68,45
IN21019901P	BATTERIE L-3000/L-3000 P	011	60213	GALLIN SA	1 275,00
PE21125601P	CDE P.DET ATL HYERES	011	60213	GALLIN SA	174,75
PE21201701P	ATL FREJUS	011	60213	GALLIN SA	194,57
PE21204201P	ATL HYERES	011	60213	GALLIN SA	5 099,49
PE21211501P	ATL ST MAXIMIN	011	60213	GALLIN SA	44,51
PE21211502P	ATL ST MAXIMIN	011	60213	GALLIN SA	215,21
PE21213601P	ATL FREJUS	011	60213	GALLIN SA	474,16
PE21217301P	ATL HYERES	011	60213	GALLIN SA	58,33
PE21118801P	CDE P.DET ATL ST CYR	011	60213	GIMAEX FIRE TRUCKS	33,72
PE21118802P	CDE P.DET ATL ST CYR	011	60213	GIMAEX FIRE TRUCKS	903,96
PE21173101P	ATL ST MAXIMIN	011	60213	GIMAEX FIRE TRUCKS	551,14
PE21185201P	ATL FREJUS	011	60213	GIMAEX FIRE TRUCKS	44,93
PE21201401P	ATL SDI (ROUANNE)	011	60213	GIMAEX FIRE TRUCKS	822,06
PE21204601P	ATL FREJUS	011	60213	GIMAEX FIRE TRUCKS	2,64
PE21204602P	ATL FREJUS	011	60213	GIMAEX FIRE TRUCKS	16,28
PE21204603P	ATL FREJUS	011	60213	GIMAEX FIRE TRUCKS	19,50
PE21205301P	PDET ATL SCM VSR00018 SUR PLACE	011	60213	GIMAEX FIRE TRUCKS	360,61
PE21210801P	CDE P.DET ATL HYERES	011	60213	GIMAEX FIRE TRUCKS	37,36
PE21210802P	CDE P.DET ATL HYERES	011	60213	GIMAEX FIRE TRUCKS	204,22
PE21212401P	ATL HYERES	011	60213	GIMAEX FIRE TRUCKS	52,84
PE21214401P	ATL ST MAXIMIN MITRY	011	60213	GIMAEX FIRE TRUCKS	276,00
PE21226101P	18.225 POIGNÉE DE COFFRE AR	011	60213	GIMAEX FIRE TRUCKS	99,07
PE21001101P	CDE POUR ATL TLN	011	60213	GROUPE VIDALAUTO	97,93
PE21006901P	CDE PIECES DETACHEES AJ	011	60213	GROUPE VIDALAUTO	7,62
PE21015901P	ATL HYERES	011	60213	GROUPE VIDALAUTO	2 255,93
PE21019101P	ATL TOULON+HYERES	011	60213	GROUPE VIDALAUTO	1,06
PE21024901P	ATL SDI	011	60213	GROUPE VIDALAUTO	2 317,48
PE21027401P	CDE POUR MPR MOTEUR PEUGEOT	011	60213	GROUPE VIDALAUTO	28,47
PE21027402P	CDE POUR MPR MOTEUR PEUGEOT	011	60213	GROUPE VIDALAUTO	1,46
PE21027403P	CDE POUR MPR MOTEUR PEUGEOT	011	60213	GROUPE VIDALAUTO	57,30
PE21028301P	ATL FREJUS+SDI	011	60213	GROUPE VIDALAUTO	948,20
PE21029601P	CDE POUR CCFS0015 ATL HRS	011	60213	GROUPE VIDALAUTO	708,61
PE21029902P	CDE ATELIER SDIS	011	60213	GROUPE VIDALAUTO	469,92



PE21030301P	ATL SDI	011	60213	GROUPE VIDALAUTO	112,80
PE21038102P	ATL SDI	011	60213	GROUPE VIDALAUTO	216,17
PE21039901P	ATL TOULON	011	60213	GROUPE VIDALAUTO	842,43
PE21042902P	ATL ST MAXIMIN	011	60213	GROUPE VIDALAUTO	1,55
PE21045202P	CDE ATL GRIMAUD ET CAR SDIS	011	60213	GROUPE VIDALAUTO	79,31
PE21051901P	CDE POUR ATL CARROSSERIE SDIS	011	60213	GROUPE VIDALAUTO	955,20
PE21060801P	CDE POUR ATL CARROSSERIE SDIS	011	60213	GROUPE VIDALAUTO	21,88
PE21062401P	ATL ST MAXIMIN+HYERES	011	60213	GROUPE VIDALAUTO	13,62
PE21071601P	ATL GRIMAUD REGUL	011	60213	GROUPE VIDALAUTO	30,60
PE21081001P	ATL TOULON+SDI	011	60213	GROUPE VIDALAUTO	1 371,24
PE21086102P	ATL MAXIMIN+TOULON	011	60213	GROUPE VIDALAUTO	5,04
PE21087101P	ATL FREJUS	011	60213	GROUPE VIDALAUTO	24,65
PE21092402P	CDE PIECES DETACHEES AJ	011	60213	GROUPE VIDALAUTO	170,13
PE21097301P	P DETACHEES	011	60213	GROUPE VIDALAUTO	49,75
PE21106201P	ATL ST TROPEZ	011	60213	GROUPE VIDALAUTO	175,86
PE21119001P	CDE STOCK FDF	011	60213	GROUPE VIDALAUTO	23,38
PE21124603P	CDE P.DET ATL ST CYR	011	60213	GROUPE VIDALAUTO	19,87
PE21124701P	CDE PIECES DETACHEES AJ	011	60213	GROUPE VIDALAUTO	136,34
PE21132301P	CDE POUR VSA V0104 ATL GMD	011	60213	GROUPE VIDALAUTO	427,47
PE21135703P	CDE P.DET ATL HRS/MECA	011	60213	GROUPE VIDALAUTO	48,09
PE21137104P	PDET ATL SMB	011	60213	GROUPE VIDALAUTO	174,97
PE21146201P	ATL HYERES	011	60213	GROUPE VIDALAUTO	75,81
PE21147501P	CDE ACCESSOIRE ATL SDIS MECA	011	60213	GROUPE VIDALAUTO	276,30
PE21147502P	CDE ACCESSOIRE ATL SDIS MECA	011	60213	GROUPE VIDALAUTO	27,33
PE21160201P	CDE PIECES DETACHEES AJ	011	60213	GROUPE VIDALAUTO	40,74
PE21163902P	CDE PIECES DETACHEES AJ	011	60213	GROUPE VIDALAUTO	20,46
PE21164301P	CDE FFI6/8GFN	011	60213	GROUPE VIDALAUTO	310,76
PE21166601P	CDE P.DET ATL FREJUS /GMD	011	60213	GROUPE VIDALAUTO	1 172,34
PE21172201P	CDE P.DET ATL GMD /SDIS/ST CYR	011	60213	GROUPE VIDALAUTO	114,30
PE21173301P	PIECES DETACHEES AJ	011	60213	GROUPE VIDALAUTO	167,86
PE21177601P	ATL FREJUS	011	60213	GROUPE VIDALAUTO	63,54
PE21177701P	ATL FREJUS	011	60213	GROUPE VIDALAUTO	314,86
PE21178203P	CDE PIECES DETACHEES AJ	011	60213	GROUPE VIDALAUTO	157,44
PE21183202P	ATL TOULON	011	60213	GROUPE VIDALAUTO	85,15
PE21197201P	ede OUTILLAGE ATL GMD (PL)	011	60213	GROUPE VIDALAUTO	54,29
PE21198401P	CDE POUR MAT. INCENDIE	011	60213	GROUPE VIDALAUTO	47,15
PE21202801P	CDE REGULARISATION VLFR0071 ATL FRJ	011	60213	GROUPE VIDALAUTO	178,92
PE21205501P	PDET ATL FRJ / SDIS	011	60213	GROUPE VIDALAUTO	20,59
PE21208001P	REAPPRO	011	60213	GROUPE VIDALAUTO	2 153,32
PE21210201P	REAPPRO	011	60213	GROUPE VIDALAUTO	1 964,24
PE21215601P	CDE P.Det atl gmd/sdis meca carr/smb/fin carr /frej	011	60213	GROUPE VIDALAUTO	1 351,20
PE21215602P	CDE P.Det atl gmd/sdis meca carr/smb/fin carr /frej	011	60213	GROUPE VIDALAUTO	208,74
PE21215603P	CDE P.Det atl gmd/sdis meca carr/smb/fin carr /frej	011	60213	GROUPE VIDALAUTO	934,07
PE21217101P	CDE P.DET ATL fin.meca/fin carr/hrs/meca sdis /gmd	011	60213	GROUPE VIDALAUTO	294,85
PE21217102P	CDE P.DET ATL fin.meca/fin carr/hrs/meca sdis /gmd	011	60213	GROUPE VIDALAUTO	249,19
PE21217103P	CDE P.DET ATL fin.meca/fin carr/hrs/meca sdis /gmd	011	60213	GROUPE VIDALAUTO	1 979,81
PE21217201P	ede chaines neiges divers Centres	011	60213	GROUPE VIDALAUTO	21,15
PE21217202P	ede chaines neiges divers Centres	011	60213	GROUPE VIDALAUTO	910,75
PE21217203P	ede chaines neiges divers Centres	011	60213	GROUPE VIDALAUTO	647,27
PE21217401P	REAPPRO	011	60213	GROUPE VIDALAUTO	4 096,55
		011	60213	GROUPE VIDALAUTO	1 155,65





PE21219201P	CDE PIECES DETACHEES AJ	011	60213	GROUPE VIDALAUTO	1 657,53
PE21219202P	CDE PIECES DETACHEES AJ	011	60213	GROUPE VIDALAUTO	2 038,43
PE21219203P	CDE PIECES DETACHEES AJ	011	60213	GROUPE VIDALAUTO	75,12
PE21219401P	CDE POUR ATL CARROSSERIE SDIS	011	60213	GROUPE VIDALAUTO	668,96
PE21219402P	CDE POUR ATL CARROSSERIE SDIS	011	60213	GROUPE VIDALAUTO	283,25
PE21220301P	ATL ST MAXIMIN	011	60213	GROUPE VIDALAUTO	53,39
PE21220801P	CDE POUR VSAV0160 ATL TLN	011	60213	GROUPE VIDALAUTO	4,33
PE21220802P	CDE POUR VSAV0160 ATL TLN	011	60213	GROUPE VIDALAUTO	3 660,02
PE21221001P	CDE POUR VL0000334	011	60213	GROUPE VIDALAUTO	304,45
PE21221101P	CDE ATL HRS/GMD/FJS	011	60213	GROUPE VIDALAUTO	313,21
PE21221102P	CDE ATL HRS/GMD/FJS	011	60213	GROUPE VIDALAUTO	147,54
PE21221103P	CDE ATL HRS/GMD/FJS	011	60213	GROUPE VIDALAUTO	240,66
PE21221104P	CDE ATL HRS/GMD/FJS	011	60213	GROUPE VIDALAUTO	129,25
PE21222301P	CDE PIECES ATL FRJ/TLN/HRS/CARR SDIS	011	60213	GROUPE VIDALAUTO	257,66
PE21222302P	CDE PIECES ATL FRJ/TLN/HRS/CARR SDIS	011	60213	GROUPE VIDALAUTO	296,26
PE21223701P	CDE POUR VSAV0131 ATL GMD	011	60213	GROUPE VIDALAUTO	15,06
PE21223702P	CDE POUR VSAV0131 ATL GMD	011	60213	GROUPE VIDALAUTO	460,28
PE21223801P	Cde STOCK MAGAGSIN FREINAGE	011	60213	GROUPE VIDALAUTO	1 242,54
PE21223901P	CDE PIECES DETACHEES AJ	011	60213	GROUPE VIDALAUTO	68,14
PE21223902P	CDE PIECES DETACHEES AJ	011	60213	GROUPE VIDALAUTO	1 019,29
PE21224001P	CDE PIECES DETACHEES AJ	011	60213	GROUPE VIDALAUTO	70,74
PE21224002P	CDE PIECES DETACHEES AJ	011	60213	GROUPE VIDALAUTO	2 324,27
PE21224003P	CDE PIECES DETACHEES AJ	011	60213	GROUPE VIDALAUTO	281,93
PE21224201P	ATL SDI	011	60213	GROUPE VIDALAUTO	234,36
PE21224401P	CDE PIECES DETACHEES AJ	011	60213	GROUPE VIDALAUTO	157,80
PE21224402P	CDE PIECES DETACHEES AJ	011	60213	GROUPE VIDALAUTO	814,18
PE21224403P	CDE PIECES DETACHEES AJ	011	60213	GROUPE VIDALAUTO	143,07
PE21224501P	PDET ATL SDIS VL F GOSSE ++ RÉGUL Cde sur dev is	011	60213	GROUPE VIDALAUTO	81,48
PE21225001P	CDE REGULARISATION VL000507	011	60213	GROUPE VIDALAUTO	58,30
PE21225002P	CDE REGULARISATION VL000507	011	60213	GROUPE VIDALAUTO	28,08
PE21225101P	PDET ATL SDIS VL F GOSSE en cde sur devis	011	60213	GROUPE VIDALAUTO	189,54
PE21225102P	PDET ATL SDIS VL F GOSSE en cde sur devis	011	60213	GROUPE VIDALAUTO	112,74
PE21225201P	CDE DE REGULARISATION	011	60213	GROUPE VIDALAUTO	20,07
PE21225801P	STOCK MAGASIN	011	60213	GROUPE VIDALAUTO	228,21
PE21225802P	STOCK MAGASIN	011	60213	GROUPE VIDALAUTO	705,89
PE21225901P	STOCK MAGASIN	011	60213	GROUPE VIDALAUTO	1 744,32
PE21226001P	PDET ATL SMB > CARDAN Livré LE 13/12	011	60213	GROUPE VIDALAUTO	197,03
PE21226002P	PDET ATL SMB > CARDAN Livré LE 13/12	011	60213	GROUPE VIDALAUTO	123,36
PE21226201P	KANGOO ROULEMENT DE ROUE	011	60213	GROUPE VIDALAUTO	383,31
PE21226401P	CDE POUR VSAV0160 ATL TLN	011	60213	GROUPE VIDALAUTO	315,47
PE21122802P	P DETACHEES	011	60213	GROUPE VIDALAUTO PL	35,99
PE21192301P	PDET ATL TLN Méca	011	60213	GROUPE VIDALAUTO PL	2 187,83
PE21195201P	CDE CHAINES NAIGE POUR VEHICULES ATELIER SDIS	011	60213	GROUPE VIDALAUTO PL	1 006,92
PE21195401P	CDE CHAINE NEIGE POUR SECTEUR AUPS-COMPS-TOUR-	011	60213	GROUPE VIDALAUTO PL	1 118,40
PE21196201P	PDET ATL GMD	011	60213	GROUPE VIDALAUTO PL	1 925,91
PE21197601P	ATL ST MAXIMIN	011	60213	GROUPE VIDALAUTO PL	2 131,19
PE21197901P	ATL ST MAXIMIN	011	60213	GROUPE VIDALAUTO PL	2 055,76
PE21198801P	ATL ST MAXIMIN	011	60213	GROUPE VIDALAUTO PL	2 252,56
PE21202101P	cde POUR STOCK	011	60213	GROUPE VIDALAUTO PL	1 352,41
PE21204101P	ATL ST MAXIMIN	011	60213	GROUPE VIDALAUTO PL	180,27
PE21209001P	CDE P.DET ATL ST MAXIMIN/ATL MECA DIEP	011	60213	GROUPE VIDALAUTO PL	839,53



PE21209002P	CDE P.DET ATL ST MAXIMIN/ATL MECA DEP	011	60213	GROUPE VIDALAUTO PL	473,38
PE21210601P	ATL FREJUS+ GRIMAUD	011	60213	GROUPE VIDALAUTO PL	16,74
PE21211601P	ATL HYERES+GRIMAUD	011	60213	GROUPE VIDALAUTO PL	259,54
PE21212801P	ATL HYERES+FREJUS	011	60213	GROUPE VIDALAUTO PL	28,64
PE21212802P	ATL HYERES+FREJUS	011	60213	GROUPE VIDALAUTO PL	1 154,82
PE21213701P	ATL TOULON	011	60213	GROUPE VIDALAUTO PL	24,88
PE21213702P	ATL TOULON	011	60213	GROUPE VIDALAUTO PL	1 426,80
PE21216401P	ATL ST MAXIMIN	011	60213	GROUPE VIDALAUTO PL	18,28
PE21217701P	CDE CHAINE NEIGE PL DIVERS CENTRES	011	60213	GROUPE VIDALAUTO PL	5 942,40
PE21218601P	ATL ST MAXIMIN	011	60213	GROUPE VIDALAUTO PL	178,11
PE21218602P	ATL ST MAXIMIN	011	60213	GROUPE VIDALAUTO PL	4,67
PE21220001P	CDE REGULARISATION POUR FPT00039	011	60213	GROUPE VIDALAUTO PL	1 056,60
PE21221501P	cde retro stock + carross sdis	011	60213	GROUPE VIDALAUTO PL	325,41
PE21221801P	ATL FREJUS	011	60213	GROUPE VIDALAUTO PL	556,92
PE21223101P	ATL FREJUS	011	60213	GROUPE VIDALAUTO PL	1 102,87
PE21224701P	ATL ST MAXIMIN	011	60213	GROUPE VIDALAUTO PL	856,17
PE21224702P	ATL ST MAXIMIN	011	60213	GROUPE VIDALAUTO PL	56,08
PE21224801P	ATL SDI	011	60213	GROUPE VIDALAUTO PL	900,53
PE21163301P	CDE POUR VTT00208 ATL GMD	011	60213	LCA DISTRIBUTION	101,09
PE21172801P	ATL GRIMAUD	011	60213	LCA DISTRIBUTION	322,99
PE21185301P	ATL TOULON	011	60213	LCA DISTRIBUTION	713,95
PE21192501P	CDE PIECES DETACHEES AJ	011	60213	LCA DISTRIBUTION	521,99
PE21192502P	CDE PIECES DETACHEES AJ	011	60213	LCA DISTRIBUTION	300,03
PE21192503P	CDE PIECES DETACHEES AJ	011	60213	LCA DISTRIBUTION	178,38
PE21202401P	ATL GRIMAUD+FREJUS	011	60213	LCA DISTRIBUTION	27,58
PE21202402P	ATL GRIMAUD+FREJUS	011	60213	LCA DISTRIBUTION	117,36
PE21206901P	ATL GRIMAUD	011	60213	LCA DISTRIBUTION	396,08
PE21208201P	ATL SDI+TOULON	011	60213	LCA DISTRIBUTION	119,27
PE21208202P	ATL SDI+TOULON	011	60213	LCA DISTRIBUTION	713,95
PE21209301P	CDE P.DET ATL TLN/ST CYR	011	60213	LCA DISTRIBUTION	74,12
PE21209302P	CDE P.DET ATL TLN/ST CYR	011	60213	LCA DISTRIBUTION	392,26
PE21210001P	ATL GRIMAUD	011	60213	LCA DISTRIBUTION	277,42
PE21211401P	CDE POUR FPT00039 + STOCK	011	60213	LCA DISTRIBUTION	735,48
PE21212101P	CDE PR ATL HRS	011	60213	LCA DISTRIBUTION	69,05
PE21213001P	ATL ST MAX +TOULON+GRIMAUD	011	60213	LCA DISTRIBUTION	267,44
PE21213002P	ATL ST MAX +TOULON+GRIMAUD	011	60213	LCA DISTRIBUTION	165,89
PE21213003P	ATL ST MAX +TOULON+GRIMAUD	011	60213	LCA DISTRIBUTION	135,65
PE21214001P	ATL SDI	011	60213	LCA DISTRIBUTION	274,76
PE21214901P	ATL SDI	011	60213	LCA DISTRIBUTION	119,27
PE21215501P	ATL HYERES	011	60213	LCA DISTRIBUTION	134,51
PE21216001P	ATL ST CYR	011	60213	LCA DISTRIBUTION	178,60
PE21218401P	ATL GRIMAUD	011	60213	LCA DISTRIBUTION	106,02
PE21220101P	ATL GRIMAUD	011	60213	LCA DISTRIBUTION	74,77
PE21220501P	ATL ST MAXIMIN	011	60213	LCA DISTRIBUTION	523,60
PE21220901P	ATL HYERES	011	60213	LCA DISTRIBUTION	90,87
PE21221301P	ATL SDI	011	60213	LCA DISTRIBUTION	90,58
PE21222101P	ATL TOULON	011	60213	LCA DISTRIBUTION	374,40
PE21223201P	ATL HYERES	011	60213	LCA DISTRIBUTION	218,52
PE21026401P	CDE STOCK CAR ARRET DE LA FABRICATION	011	60213	MAGIRUS CAMIVA SAS	2 970,46
PE21208401P	ATL TOULON	011	60213	MAGIRUS CAMIVA SAS	212,32
PE21210701P	ATL TOULON	011	60213	MAGIRUS CAMIVA SAS	165,95



PE21221201P	ATL TOULON	011	60213	MAGRUS CAMIVA SAS	4 499,06
PE21009701P	ATL FREJUS	011	60213	MAPAUTO	0,54
PE21046702P	ATL ST TROPEZ+SDI	011	60213	MAPAUTO	1,04
PE21093303P	ATL ST MAXIMIN+HYERES	011	60213	MAPAUTO	22,87
PE21125501P	CDE P.DET ATL CARROSS	011	60213	MAPAUTO	7,89
PE21135202P	ATL ST MAXIMIN	011	60213	MAPAUTO	18,56
PE21151202P	ATL SDI+TOULON	011	60213	MAPAUTO	98,98
PE21151203P	ATL SDI+TOULON	011	60213	MAPAUTO	196,46
PE21161102P	ATL FREJUS	011	60213	MAPAUTO	86,01
PE21164501P	CDE POUR VIT00264	011	60213	MAPAUTO	1 775,60
PE21164702P	FF16/86FN	011	60213	MAPAUTO	92,62
PE21164703P	FF16/86FN	011	60213	MAPAUTO	152,34
PE21164704P	FF16/86FN	011	60213	MAPAUTO	57,35
PE21168701P	CDE PCE ATL ST MAXIMIN	011	60213	MAPAUTO	30,63
PE21170501P	ATL ST MAXIMIN+GRIMAUD	011	60213	MAPAUTO	0,65
PE21170502P	ATL ST MAXIMIN+GRIMAUD	011	60213	MAPAUTO	1 618,09
PE21192402P	ATL HYERES+TOULON	011	60213	MAPAUTO	0,27
PE21194302P	ATL FREJUS+HYERES	011	60213	MAPAUTO	304,87
PE21194303P	ATL FREJUS+HYERES	011	60213	MAPAUTO	36,93
PE21204302P	ATL ST MAXIMIN	011	60213	MAPAUTO	839,60
PE21206402P	ATL SDI	011	60213	MAPAUTO	175,60
PE21208702P	CDE P.DET ATLTLN	011	60213	MAPAUTO	31,82
PE21208703P	CDE P.DET ATLTLN	011	60213	MAPAUTO	772,71
PE21212201P	ATL TOULON	011	60213	MAPAUTO	8,30
PE21212702P	CDE P.DET ATL TLN MECA	011	60213	MAPAUTO	142,55
PE21213901P	ATL ST MAXIMIN+SDI	011	60213	MAPAUTO	0,76
PE21213902P	ATL ST MAXIMIN+SDI	011	60213	MAPAUTO	1 450,69
PE21213903P	ATL ST MAXIMIN+SDI	011	60213	MAPAUTO	193,18
PE21213904P	ATL ST MAXIMIN+SDI	011	60213	MAPAUTO	460,48
PE21215401P	ATL HYERES+TOULON	011	60213	MAPAUTO	233,37
PE21215402P	ATL HYERES+TOULON	011	60213	MAPAUTO	70,74
PE21215403P	ATL HYERES+TOULON	011	60213	MAPAUTO	196,46
PE21217501P	ATL TOULON	011	60213	MAPAUTO	212,96
PE21220702P	ATL GRIMAUD	011	60213	MAPAUTO	276,86
PE21220703P	ATL GRIMAUD	011	60213	MAPAUTO	196,81
PE21222201P	ATL ST CYR+GRIMAUD	011	60213	MAPAUTO	124,61
PE21222202P	ATL ST CYR+GRIMAUD	011	60213	MAPAUTO	302,12
PE21225301P	ATL GRIMAUD	011	60213	MAPAUTO	380,08
IN21023901P	chaîne kpb	011	60213	MOTOCULTURE LORGUAISE	682,99
PE21011801P	PIECES DETACHEES AJ	011	60213	NORCA	238,30
PE21011802P	PIECES DETACHEES AJ	011	60213	NORCA	104,03
PE21026001P	CDE PIECES DETACHEES AJ	011	60213	NORCA	1,77
PE21034501P	CDE POUR FPTL0033	011	60213	NORCA	595,87
PE21096301P	PDET ATL HRS /STZ / FRJ	011	60213	NORCA	31,24
PE21096302P	PDET ATL HRS /STZ / FRJ	011	60213	NORCA	9,83
PE21096501P	PDET ATL TLN Méca.	011	60213	NORCA	30,35
PE21116001P	CDE POUR STOCK MAGASIN	011	60213	NORCA	38,30
PE21148701P	CDE P.DET ATL FREJUS/TLN	011	60213	NORCA	1 152,10
PE21148901P	CDE P.DET ATL FREJUS	011	60213	NORCA	490,69
PE21156401P	PDET ATL FRJ / TLN Méca.	011	60213	NORCA	41,66
PE21159701P	PDET ATL FRJ / GMD	011	60213	NORCA	1 217,74



PE21159702P	PDET ATL FRJ / GMD	011	60213	NORCA	20,66
PE21160501P	CDE P.DET ATL FREJUS	011	60213	NORCA	51,49
PE21206101P	CDE P.DET ATL CARROS SDIS	011	60213	NORCA	54,91
PE21219901P	CDE PIECES DETACHBES AJ	011	60213	NORCA	1 153,27
PE21220401P	CDE ATL ELEC SDIS	011	60213	NORCA	4,40
PE21220402P	CDE ATL ELEC SDIS	011	60213	NORCA	14,45
PE21221401P	CDE ATL FREJUS	011	60213	NORCA	48,61
PE21221402P	CDE ATL FREJUS	011	60213	NORCA	91,58
TR21008901P	2021-TR60213-7 : COMBINES TPH ALCA TEL 8039	011	60213	NKO FRANCE	495,00
ML21002901P	bouton indexage	011	60213	PEITIT-PICOT	135,31
PE21009030P	CDE POUR VSA V0201	011	60213	PEITIT-PICOT	38,23
PE21063501P	ATL HYERES	011	60213	PEITIT-PICOT	81,60
PE21082301P	ATL GRIMAUD	011	60213	PEITIT-PICOT	137,65
PE21084001P	ATL ST MAXIMIN	011	60213	PEITIT-PICOT	33,15
PE21209901P	ATL TOULON	011	60213	PEITIT-PICOT	122,71
PE21216201P	CDE P.DET ATL TLN MECA	011	60213	PEITIT-PICOT	46,25
PE21191101P	MARQUAGE ATL TLN Carro. VLHR0008	011	60213	PFC	1 019,94
PE21194501P	PDET ALT SDIS Carro.	011	60213	PFC	446,88
PE21194601P	PDET ATL TLN Carro.	011	60213	PFC	729,72
PE21222501P	PDET ATL Carro. SDIS	011	60213	PFC	1 111,82
PE21212501P	CDE P.DET ATL TOULON MECA	011	60213	SIGNALTEC	288,00
PE21203601P	ATL HYERES	011	60213	SIRAC	18,00
PE21203602P	ATL HYERES	011	60213	SIRAC	110,00
PE21222901P	PLATINE DE 2 GYRO SYNCHRO 24V	011	60213	SIRAC	374,86
PE21011101P	ATL ST MAXIMIN	011	60213	SOC INDUST POUR DEVELOPP SECURIT	2 168,40
PE21168801P	CDE POUR CCF80007 ATL HRS	011	60213	SOC INDUST POUR DEVELOPP SECURIT	548,28
PE21194101P	ATL ST MAXIMIN	011	60213	SOC INDUST POUR DEVELOPP SECURIT	694,08
PE21221701P	ATL TOULON	011	60213	SOC INDUST POUR DEVELOPP SECURIT	60,00
PE21221702P	ATL TOULON	011	60213	SOC INDUST POUR DEVELOPP SECURIT	97,68
PE21016701P	CDE POUR VSA V0164 ET VTT00223	011	60213	SOCIETE ALIZES LETTRES	408,00
TC21010901P	Logos bicolores autocollants SALAMANDRES rouge/bls nc (42x32 cms)	011	60213	SOCIETE ALIZES LETTRES	244,80
PE21090601P	ATL SDI REGUL	011	60213	SOCIETE NOUVELLE OUTILLAGE MODER	43,18
ML21002701P	carte électronique	011	60213	STEM FRANCE	747,28
ML21004501P	Vérin	011	60213	STEM FRANCE	2 075,10
PE21218101P	CDE POUR ATL CARROSSERIE SDIS	011	60213	TIFLEX SOCIETE	614,40
PE21218102P	CDE POUR ATL CARROSSERIE SDIS	011	60213	TIFLEX SOCIETE	121,44
PE21023601P	CDE PIECES DETACHBES AJ	011	60213	TOULON TRUCKS SERVICES	2,31
PE21046601P	ATL ST MAXIMIN	011	60213	TOULON TRUCKS SERVICES	408,50
PE21047201P	ATL HYERES	011	60213	TOULON TRUCKS SERVICES	6,82
PE21097801P	PDET ATL TLN Mfca.	011	60213	TOULON TRUCKS SERVICES	1 020,14
PE21109402P	CME ATL ELEC SDIS	011	60213	TOULON TRUCKS SERVICES	230,40
PE21113201P	PDET ATL SMB	011	60213	TOULON TRUCKS SERVICES	48,09
PE21175901P	CDE POUR FPTL0026 ATL HRS	011	60213	TOULON TRUCKS SERVICES	981,58
PE21208601P	LIVRAISON ATL FREJUS	011	60213	TOULON TRUCKS SERVICES	313,20
PE21208801P	CDE ATL HYERES	011	60213	TOULON TRUCKS SERVICES	116,77
PE21212001P	CDE POUR FPTL0034 ATL SDIS	011	60213	TOULON TRUCKS SERVICES	2 467,87
PE21212601P	LIVRAISON ATL ST CYR	011	60213	TOULON TRUCKS SERVICES	91,80
PE21213801P	ATL FREJUS	011	60213	TOULON TRUCKS SERVICES	43,20
PE21215901P	ATL TOULON	011	60213	TOULON TRUCKS SERVICES	132,29
PE21216701P	ATL TOULON	011	60213	TOULON TRUCKS SERVICES	764,92
PE21221601P	ATL HYERES	011	60213	TOULON TRUCKS SERVICES	154,52





PE21221901P	ATL SDI		011	60213	TOULON TRUCKS SERVICES	261,89
PE21222001P	ATL HYERES		011	60213	TOULON TRUCKS SERVICES	358,80
PE21222401P	ATL SDI		011	60213	TOULON TRUCKS SERVICES	40,47
PE21224101P	PDET ATL HRS / GMD		011	60213	TOULON TRUCKS SERVICES	154,52
PE21224301P	LIVRESON ATL GRIMAUD		011	60213	TOULON TRUCKS SERVICES	137,70
PE21224601P	ATL GRIMAUD		011	60213	TOULON TRUCKS SERVICES	349,96
PE21224602P	ATL GRIMAUD		011	60213	TOULON TRUCKS SERVICES	146,96
PE21225501P	PDET ATL TLN Méca.		011	60213	TOULON TRUCKS SERVICES	1 098,43
PE21225601P	PDET ATL TLN Méca.		011	60213	TOULON TRUCKS SERVICES	1 098,43
TR21014501P	2021-TR60213-5 / PIECES ERP ICOM		011	60213	TPL SYSTEMES	263,99
TR21009401P	2021-TR60213-3 : 2021-07253 PIECES TPH700 DEV IS N°		011	60213	UGAP	4 131,12
TR21009402P	2021-TR60213-3 : 2021-07253 PIECES TPH700 DEV IS N°		011	60213	UGAP	4 249,20
TR21013501P	2021-TR60213-1 : 2021-07710 BATTERIES ICOM		011	60213	UPERGY	721,68
PE21009504P	ATL SDI+REAPPRO		011	60213	WURTH FRANCE	0,85
PE21073202P	ATL SDI REGUL		011	60213	WURTH FRANCE	33,53
PE21121701P	ATL GRIMAUD		011	60213	WURTH FRANCE	25,93
PE21132401P	ATL SDI REGUL		011	60213	WURTH FRANCE	2,73
PE21137902P	CdE ATL SDIS Carro.		011	60213	WURTH FRANCE	24,15
PE21171502P	ATL ST MAXIMIN		011	60213	WURTH FRANCE	69,36
PE21171506P	ATL ST MAXIMIN		011	60213	WURTH FRANCE	1,12
PE21177204P	CdE FOURNITURE ATL SDIS		011	60213	WURTH FRANCE	6,63
PE21181001P	MAG INCENDIE		011	60213	WURTH FRANCE	2,87
PE21210301P	ATL SDI		011	60213	WURTH FRANCE	510,39
PE21210302P	ATL SDI		011	60213	WURTH FRANCE	48,64
PE21210303P	ATL SDI		011	60213	WURTH FRANCE	198,28
PE21210304P	ATL SDI		011	60213	WURTH FRANCE	541,84
PE21210401P	ATL SDI		011	60213	WURTH FRANCE	61,69
PE21211101P	ATL SDI		011	60213	WURTH FRANCE	249,77
PE21211201P	ATL SDI		011	60213	WURTH FRANCE	714,66
PE21214101P	ATL ST CYR		011	60213	WURTH FRANCE	104,34
PE21214201P	ATL ST CYR		011	60213	WURTH FRANCE	95,08
PE21214202P	ATL ST CYR		011	60213	WURTH FRANCE	41,16
PE21214301P	ATL GRIMAUD		011	60213	WURTH FRANCE	61,74
PE21214501P	ATL ST MAXIMIN		011	60213	WURTH FRANCE	118,50
PE21215201P	ATL SDI		011	60213	WURTH FRANCE	431,52
PE21215202P	ATL SDI		011	60213	WURTH FRANCE	350,25
PE21215301P	ATL ST MAXIMIN		011	60213	WURTH FRANCE	24,36
PE21215302P	ATL ST MAXIMIN		011	60213	WURTH FRANCE	395,93
PE21216501P	ATL TOULON		011	60213	WURTH FRANCE	58,95
PE21216502P	ATL TOULON		011	60213	WURTH FRANCE	435,55
PE21216503P	ATL TOULON		011	60213	WURTH FRANCE	141,50
PE21216504P	ATL TOULON		011	60213	WURTH FRANCE	475,41
PE21217601P	ATL SDI +REAPPRO		011	60213	WURTH FRANCE	166,62
PE21094701P	ATL HYERES		011	60213	YORK	149,40
PE21218301P	ATL GRIMAUD		011	60213	YORK	1 050,84
PE21220601P	ATL FREJUS		011	60213	YORK	282,24
PE21222801P	ATL HYERES		011	60213	YORK	2 026,08
PE21223001P	ATL SDI LE MUY		011	60213	YORK	2 739,24
EP21010201P	Pastille stérilisante BAUER pour AEROGUARD N25882 (lot de 40) suivant BPU		011	60218	BCH COMPRESSEURS	379,69
EP21009001P	Fourniture et livraison d'une SALD 4 points sans flexible pour système d'air respirable FENZY FdFsui		011	60218	BE-ATEX	32 138,40

207 709



IN21020301P	CHEVILLE RONDE DE 250MM	011	60218	BFSA	259,01
IN21020801P	PIOCHE 2 KG	011	60218	BFSA	72,36
IN21021201P	BOITE A OUTILS PLAST. BP.C16PBCONDITIONNÉ PAR 6	011	60218	BFSA	152,88
IN21020701P	SONDE ACCESS 2.60 ARVA	011	60218	DRACISPORT	325,00
EP21008001P	OCULAIRE POLYCARBONATE ASSUIVANT BPU	011	60218	DRAGER FRANCE	3 778,14
EP21009501P	Ecroû M4 suivant BPU ligne 78	011	60218	DRAGER FRANCE	25,92
HA21014501P	Tubes réactifs selon le devis DE30982 du 16/12/21	011	60218	E.P.I. SUD EQUIPEMENTS	1 560,42
HA21014601P	Tubes de détection KDTC selon devis DE30983 du 16/12/21	011	60218	E.P.I. SUD EQUIPEMENTS	2 208,52
IN21020201P	HERISSON PRO ACTIER Ø 300	011	60218	GALLIN SA	1 232,52
HA21009301P	BLASON "VAR" AUTO AGRIPPANTSUIVANT BPU	011	60218	MARCK & BALSAN	1 852,80
EP21008101P	Ceinture (hanche) boucle noire, Appareil à air comprimé M1, (5 pièces) PRsuivant BPU	011	60218	MSA FRANCE	257,52
IN21015101P	PROJEC LED RECHARG 10W	011	60218	REXEL FRANCE	369,41
IN21020001P	Sac vide étai stabfast	011	60218	SCORPE	1 107,36
HA21014001P	DESCENDEUR MULTIFONCTIONS TAZ LOV3	011	60218	SECURHIT GROUP	2 997,00
HA21014201P	FUSIBLE POUR HARNAIS CANYON GUIDE PETZL	011	60218	SECURHIT GROUP	35,70
IN21021401P	Sapeur Pompier Franç. inter.50x100ml 35µ sur chev ron jaunetrouge	011	60218	SIPP	1 380,00
EP21009301P	PRIX CONFORME AU DEVIS 2021257étiquettes synthétiq ues polyvalentes diam.22 mmfond blanc marquage noi	011	60218	SOCIETE ALIZES LETTRES	374,40
IN21009501P	Caisse-palette 1/2 porte - 4 pieds - L. 1200 x 1.80 0 x h.850 - gris anthraciteNon apte au contact ali	011	60218	SOCIETE REMOISE D EQUIPEMENT	1 720,80
IN21022801P	SHAPER GUIDE - HARDCOAT	011	60218	SOFRAD FRANCE	73,80
HA21012201P	GANTS 2MMSUIVANT BPU	011	60218	SUBMARINE	432,91
HA21015501P	MASQUE DE PLONGÉE MONO VERRES	011	60218	SUBMARINE	1 621,85
HA21015601P	BOUQE GRENADE SUIVANT BPU	011	60218	SUBMARINE	535,44
HA21015901P	LAMPE TORCHE A USAGE COLLECTIF	011	60218	SUBMARINE	1 270,08
EP21008801P	Cellule de remplacement O2 électrochimique pour dé tecteur multigaz GasAlertMicroClip X3Réf. construc	011	60218	UGAP	3 692,45
HA21007401P	SAC D'INTERVENTION POUR TRANSPORT EPI	011	60218	UGAP	4 349,46
HA21013601P	couvre boites anti dérapant haute résistance tyche m C lot de 50 marque Dupont	011	60218	UGAP	500,59
HA21013701P	gants de protection chimique campapren. 722. norme EN 421 lot de 10 paires taille 10	011	60218	UGAP	314,52
HA21016701P	Lampe XPS LED pour casque type BMSA	011	60218	UGAP	7 248,53
IN21011801P	Projecteur étanche LED 5w IP67 Uship 1852Marque : UshipNon disponible pour l'achat en ligneGarantie	011	60218	UGAP	61,49
IN21019101P	INSECTICIDE CHOC FRELONS/GUEPES - Ct.4x5 L4 eatton s de 4 X 5 L	011	6027	SOCIETE COMMERCIALE DE DIFFUSION	453,12
IN21010501P	BANANE P20 COSTA RICA CAT I100 UNITES	011	60623	SARL MIDI PRIM	61,20
IN21010502P	ABRICOT CAL 2A ESPAGNE CAT I50 UNITES	011	60623	SARL MIDI PRIM	55,44
IN21023401P	EAU DE SOURCE (BOUTEILLE PLASTIQUE 1.5LITRES)LIVRA ISON : CASERNE HYERES	011	60623	SOC NOUV DE DISTRIBUTION ALIMENT	109,00
MG21025301P	COMMANDE STOCK	011	60631	SANOGLIA	3 554,78
MG21025601P	COMMANDE STOCK	011	60631	SANOGLIA	1 221,41
IM21144001P	GROOM POUR PORTE DE LA REMISE - SFP	011	60632	AU FORUM DU BATIMENT	72,00
IM21154801P	CLES PLATES - TLN	011	60632	BADOUARD VINCENT	100,00
IM21147401P	MAT.DIVERS PR REPEC.SALLE DE SPORT - HRS	011	60632	CASTORAMA LA GARDE	1 576,10
IM21147402P	MAT.DIVERS PR REPEC.SALLE DE SPORT - HRS	011	60632	CASTORAMA LA GARDE	195,00
IM21155901P	DALLES DE PLAFOND ACOUSTIQUES - DIS2	011	60632	COMASUD	2 127,80
IM21158401P	ART.SANITAIRES PR LOCAL EPI - SMB	011	60632	COMASUD	227,21
IM21154701P	PEINTURE PR FACADE INTERIEURE REMISE - BGS	011	60632	COULEURS DE TOLLENS AGORA	370,43
HA21003501P	pochette étanche grand téléphone	011	60632	DECATHLON	53,76
IM21142101P	QUINCAILLERIE - TLN	011	60632	DISTRIMATERIAUX BOIS PANNEAUX D	332,60
IM21142201P	ART.DE QUINCAILLERIE - TLN	011	60632	DISTRIMATERIAUX BOIS PANNEAUX D	6,92
IM21144401P	CLES POUR ASTREINES INCAPIS - DIS2	011	60632	DUHAMEL STEPHANE - PROCLÉS	40,00
IM21149801P	CLES PLATES - DIS2	011	60632	DUHAMEL STEPHANE - PROCLÉS	90,00
IM21157401P	CLES - DIS2	011	60632	DUHAMEL STEPHANE - PROCLÉS	10,00

72 328,97

453,12

225,64

4 77



IM21159401P	SIPHONS - SMS	011	60632	EOLI - BRICOMARCHE	20,76
IM21142901P	PAUMELLE A SOUDER LOCAL PLONGEURS- TLN	011	60632	ETS DESCOURS CABAUD PACA	84,36
IM21148701P	MIROIR POUR LA SALLE DE SPORT - HRS	011	60632	ETS GIANNETTI	823,04
MG21025701P	NZFFS - Accessoires pince à écheniller standard	011	60632	HEXIS	86,68
IM21158501P	ART.DE SERRURERIE POUR LOCAL PHARMACIE - LMY	011	60632	IDECOR	77,90
IM21143001P	ART.DIVERS POUR ENTRETEN CIS - TLN	011	60632	LA PLATE FORME DU BATIMENT	263,10
IM21159601P	MAT.PR REPARER FENETRE COURSIVES - TLN	011	60632	LA PLATE FORME DU BATIMENT	163,20
IM21165101P	PLAQUES BITUMES PR ABRI COMPTEUR EAUX - TLN	011	60632	LERoy MERLIN FRANCE	16,80
IM21165301P	PATERES POUR LES CHAMBRES - TLN	011	60632	LERoy MERLIN FRANCE	90,00
IM21141201P	SACS BETON PR SCELLER PANNEAUX - DIS2	011	60632	MATERIAUX SIMC	37,50
IM21147801P	MAT.PR REAMENAGER CSAT - DGN - TR	011	60632	MATERIAUX SIMC	229,42
IM21163901P	ISOLANTS POUR BAS DE PORTE - DIS2	011	60632	MATERIAUX SIMC	89,00
IM21164201P	PORTE DOUCHE EN RCPT - GTC	011	60632	MATERIAUX SIMC	139,90
IM21164601P	COMPLEMENT AU BC 2021-05992 FRAIS FACTURATION - DI	011	60632	MATERIAUX SIMC	9,10
IM21141005P	ARTICLES DIVERS PR ENTRETEN CIS - HRS	011	60632	MSB OBI	52,70
IF21017501P	ARTICLES DIVERS PR ENTRETEN CIS - HRS	011	60632	MSB OBI	12,70
IM21149601P	2021-160632-1 : Barrette mémoire service comm unica	011	60632	NETRAM	696,54
IM21149601P	OUTILLAGES DIVERS - FYE	011	60632	PAYS DE FAYENCE BRICOLAGE	651,25
IM21153801P	PACK WC A POSER - FYE	011	60632	PAYS DE FAYENCE BRICOLAGE	74,90
IM21163201P	BETONS POUR LA SALLE DE BAIN - MTX	011	60632	PAYS DE FAYENCE BRICOLAGE	9,50
IM21163101P	CLES PLATES - HRS	011	60632	POUTHIER CAROLINE	120,00
IM21158101P	ARTICLES DE SERRURERIE - DIS2	011	60632	QUINCAILLERIE FERAUD	11 238,00
IM21142701P	Fournitures petit équipement	011	60632	REXEL FRANCE	882,84
IM21143901P	MATERIEL ELECTRIQUE GRE	011	60632	REXEL FRANCE	350,50
IM21144301P	MATERIEL ELECTRIQUE HRS	011	60632	REXEL FRANCE	608,72
IM21144501P	MATERIEL ELECTRIQUE GFT	011	60632	REXEL FRANCE	797,28
IM21145701P	MATERIEL ELECTRIQUE (Patrice clich-mantout	011	60632	REXEL FRANCE	1 673,74
IM21147301P	MATERIEL ELECTRIQUE HRS	011	60632	REXEL FRANCE	359,33
IM21148101P	MATERIEL ELECTRIQUE SZE	011	60632	REXEL FRANCE	60,64
IM21148901P	MATERIEL ELECTRIQUE DIS	011	60632	REXEL FRANCE	184,21
IM21149001P	MATERIEL ELECTRIQUE GRE	011	60632	REXEL FRANCE	65,87
IM21150001P	MATERIEL ELECTRIQUE DGN	011	60632	REXEL FRANCE	39,00
IM21150201P	Fournitures petit équipement	011	60632	REXEL FRANCE	22,26
IM21150301P	Fournitures petit équipement	011	60632	REXEL FRANCE	37,29
IM21150401P	Fournitures petit équipement	011	60632	REXEL FRANCE	136,12
IM21150501P	MATERIEL ELECTRIQUE DIS2	011	60632	REXEL FRANCE	81,24
IM21150601P	MATERIEL ELECTRIQUE DIS2 (GESIC)	011	60632	REXEL FRANCE	405,41
IM21156001P	MATERIEL ELECTRIQUE PVR	011	60632	REXEL FRANCE	1 893,97
IM21156101P	MATERIEL ELECTRIQUE CSM	011	60632	REXEL FRANCE	898,59
IM21156201P	MATERIEL ELECTRIQUE OLS	011	60632	REXEL FRANCE	29,42
IM21156301P	MATERIEL ELECTRIQUE TLN	011	60632	REXEL FRANCE	265,53
IM21156401P	MATERIEL ELECTRIQUE PRS	011	60632	REXEL FRANCE	526,03
IM21157301P	MATERIEL ELECTRIQUE DIS2	011	60632	REXEL FRANCE	2 696,98
IM21161001P	MATERIEL ELECTRIQUE LMY	011	60632	REXEL FRANCE	399,05
IM21163501P	MATERIEL ELECTRIQUE STZ	011	60632	REXEL FRANCE	436,00
IM21163601P	MATERIEL ELECTRIQUE LMY	011	60632	REXEL FRANCE	352,80
IM21164401P	MATERIEL ELECTRIQUE DIS 2	011	60632	REXEL FRANCE	5 287,94
IM21166101P	MATERIEL ELECTRIQUE DIS 2	011	60632	REXEL FRANCE	153,30
IM21154201P	REPRODUCTION DE 2 CLES PLATES - SMR	011	60632	SDI ALESSIS	12,00
HA21011301P	SAC A ROULETTES ÉTANCHE ROLLER 110 LITRES ORANGE	011	60632	SECURHIT GROUP	1 241,81
HA21011302P	MOUSQUETON SYMÉTRIQUE ALLIAGE A VIS	011	60632	SECURHIT GROUP	1 694,24



HA2101280IP	CLE DYNAMOMETRIQUE DE 1 A 10 NM	011	60632	SECURHIT GROUP	255,00
HA2101390IP	BLOQUEUR ASCENSION DROITIER	011	60632	SECURHIT GROUP	458,51
HA2101440IP	GANTS SPELEO GRIP 40	011	60632	SECURHIT GROUP	629,37
HA2101500IP	Différence prix sur lampe frontale pixaa351.88 au 1 ieu de 59€ht (voir devis DE00350401)	011	60632	SECURHIT GROUP	29,05
IM21116700IP	MAT.DIVERS POUR STOCK - DIS2(PAT)	011	60632	SIDER	1 653,32
IM21114770IP	MATERIELS DE PEINTURE - DIS2(Stock PAT)	011	60632	SOCIETE DE PEINTURE ET DE PAPIER	685,20
HA2101650IP	ECLAIRAGE DE CASQUE N°2SUIVANT BPU	011	60632	SUBMARINE	954,72
HA2101080IP	Sac à dos 15 L noir	011	60632	UGAP	25,49
IM21114190IP	MINI-DEVIDOIR MOBILE - TLN	011	60632	VAR BRICOLAGE	17,50
IM21116690IP	CLES PLATES - GRE	011	60632	VEZZARO OLIVIER	30,00
HA2100190IP	BLASON NOM DE COMMUNE "ST CYR" SUIVANT BPU	011	606361	MARCK & BALSAN	1 206,00
HA2101530IP	INSIGNE CALOTI DE COLONELI DE LIEUTENANT COLONEL2 DE COMMANDANT2 DE CAPITAINE	011	606361	MARCK & BALSAN	31,32
HA2001680IP	GANTS 3MM 2 TAILLE M4 TAILLE L	011	606361	SUBMARINE	144,00
HA2100060IP	CHAUSSANT D'ATTENTEPointures en document jointsuiv ant AE	011	606362	DRACISPORT	11 519,60
HA2101140IP	POLO MANCHE COURTE COULEUR NOIRSUIVANT BPU,TAILLE F OURNIE EN PIÈCE JOINTIE	011	606362	SERICONCEPT	13 312,92
HA2101540IP	VESTE UHLSPORT ESSENTIAL 1005177	011	606362	SPORT MED	2 025,04
HA2101320IP	Combinaison en tissu 3D-Diter-GT - anto frelon/guê pes -écran panoramique	011	606362	UGAP	2 747,57
HA2101660IP	Lunettes sécurité cobra PC incolore - Titulaire: F ischer Scientific	011	606362	Marque: Boité Protection	246,72
MG2102230IP	ZENINK JAUNE IS420 15000EMP - PERIODE DU 18/12/202 1 AU 17/12/2022	011	6064	QUADIENT	182,40
MG2102240IP	CARTOUCHE IS280	011	6064	QUADIENT	193,08
MG2102670IP	Pqt 8 BTES CLASSEMENT + COMPRESSEUR BLEU	011	6064	STE NILLE LIB. CHARLEMAGNE	1 813,32
ML2100500IP	COLLIERS A USAGE UNIQUE MULTI TAILLE ADULTES	011	6068	AMBU SARL	5 542,97
ML2100400IP	KIT REPARATION	011	6068	CORBEN SARL	408,00
MG2102600IP	BHS1230N - Suptac 1230 mm x 30 ML Noir Charbon Bri llant HX - la bobine	011	6068	HEXIS	630,11
MG2102120IP	PVC blanc 550g - Format 400 x 600 mm - Impression quadrichromie recto 4 oeillets aux coins + ourlet	011	6068	IMPRIMERIE NOUVELLE CDB	396,00
IN2102130IP	LOT DE 1500 ETIQ. SYNTHETIQUES POLYVALENTES dian 2 2mm POLYPROPYLENE BLANC adhésifPERMANENT, pellicu	011	6068	SOCIETE ALIZES LETTRES	321,60
ML2100420IP	Couverture bactériostatique - soudée - 120x 190 cm - 95 °C - bleu nuit/rougeMarque : Ferno	011	6068	Titulai	1 239,98
ML2100480IP	Insufflateur Ambu® Spur II adulte - valvepatient - masque prégonflé taille grand etmédium - 4 unités	011	6068	UGAP	5 003,71
B12100960IP	batterie lsu bon de régulation	011	6068	UPERGY	3,42
IM21-01572P	BC COMPLEMENTAIRE LOYER DECEMBRE 2021	011	6132	LOU VALAT RAYOULIE	925,27
PE2119500IP	FONTAINES DE NETTOYAGE MOBILES ET FIXES	011	6135	SAFETY - KLEEN FRANCE	11 520,00
IF2102000IP	2021-46135-1 : Planet EPI	011	6135	UGAP	5 000,00
IM21-01680P	TAILLE DES HAIES	011	61521	ADAPEI VAR MEDITERRANEE	2 700,00
IM2115090IP	MONTAGE BARRIERE ECLUSE - DIS2	011	615221	ASSEMBLAGE RAYONNAGE MANUTENTION	643,20
IM2114360IP	POSE DE 3 CLIMATISEURS - LGS	011	615221	CMT SERVICES	4 228,78
IM2114380IP	POSE CLIMATISATION - LMS	011	615221	CMT SERVICES	4 111,63
IM2114410IP	POSE 2 CLIMATISATIONS - FYE	011	615221	CMT SERVICES	3 193,48
IM2114420IP	POSE CLIMATISATION - LLC	011	615221	CMT SERVICES	1 730,62
IM2114350IP	REPLACEMENT HUBLOT MACHINE A LAVER - SRL	011	615221	FD FLAVIEN DEFANNAGE	180,00
IM2116680IP	POMPAGE+NETTOYAGE SEPARATEUR HYDRO - SMS	011	615221	SUD EST ASSAINISSEMENT DU VAR	1 102,80
IM2114130IP	REPLACEMENT MOTORISATION - SRL	011	615221	TK ELEVATOR FRANCE	1 904,70
IM2114150IP	RCPT CARTE INTERFACE BOUTON - BLM	011	615221	TK ELEVATOR FRANCE	163,05
IM2114340IP	RPCT SERRURE CASSEE+REPARATION PORTILLON - GS S	011	615221	TK ELEVATOR FRANCE	544,68
IM2115680IP	RCPT CREMAILLERE+RECEPTEUR TELECOMMANDES -- F YE	011	615221	TK ELEVATOR FRANCE	519,44
					46 518,44
					31 233,17
					2 188,80
					13 545,79
					925,27
					16 520,00
					2 700,00
					643,20
					4 228,78
					4 111,63
					3 193,48
					1 730,62
					180,00
					1 102,80
					1 904,70
					163,05
					544,68
					519,44





IM21-01681P	TRAVAUX ELECTRIQUES		011	615232	INEO PROVENCE ET COTE D AZUR	7 900,00	7 900,00
AF21090801P	2021/08366 YSR00020 242BPK83		011	61551	TOULON TRUCKS SERVICES	175,57	175,57
IN21023101P	Recharge extincteur eau pulvérisée 6 litres		011	61558	ACQUA PROTECTION	168,15	
IN21023201P	Recharge extincteur poudre ABC de 6 kg		011	61558	ACQUA PROTECTION	186,84	
EP21010501P	Frais de déplacements suivant BPU		011	61558	BAUER COMPRESSEURS SAS	464,21	
EP21010601P	Robinet de remplissage EN 300b - DIN 300b suivant catalogue prix public		011	61558	BCH COMPRESSEURS	815,99	
IM21-01682P	REPARATION ELECTROMENAGER		011	61558	DARTY GRAND EST	11 500,00	
HA21016301P	AJUSTEMENT JUPE		011	61558	ETABLISSEMENTS FABIEN JUNG	98,00	
IN21014301P	jeu d'entretien membranes		011	61558	GALLIN SA	1 093,14	
IN21020601P	HA21016101P	MAINTENANCE ET ENTRETIEN DETENDEURS PLONGEESUIVANT BPU	011	61558	MOTOCULTURE LORQUAISE	254,25	
TR21014101P	2021-TR61558-3 : 2021-07962 DEPANNAGE RIP N°0 94800		011	61558	SUBMARINE	2 034,00	
IN21022901P	Vérification extincteur eau pulvérisée 6 litres		011	6156	ACQUA PROTECTION	361,87	20 200,56
IN21023001P	Vérification extincteur eau pulvérisée 6 litres		011	6156	ACQUA PROTECTION	401,86	
IF21019301P	2021-16156-16 : Evolutions DRUPAL 9		011	6156	ATOL CONSEILS ET DEVELOPPEMENTS	40 000,00	
EP21008901P	Maintenance préventivedécennale d'un détenteur sur lesite du titulaire suivant BPU p2		011	6156	BE-ATEX	21 823,44	
EP21007701P	Vérification annuelle d'un banc de contrôle et de vérificationsuivant BPU ligne 764		011	6156	DRAGER FRANCE	1 970,40	
HA21014701P	Abonnement annuel pour la fourniture de film dosi métrique pour le personnel du SDIS 83 / facture N°		011	6156	IRSN	2 415,84	
HA21010901P	Vérification de contrôleur BETA ( 1 CB11C et 2 MC B1)		011	6156	MPE - MAINTENANCE	1 284,60	
HA21016001P	MAINTENANCE PREVENTIVE DETENDEUR 2021SUIVANT BPU		011	6156	SUBMARINE	2 169,60	
TR21013601P	2021-TR6156-7 : 2021-07739 MIGRATION TELEPORT TELE		011	6156	UGAP	3 548,40	
TR21013701P	2021-TR6156-7 : 2021-07741 FORFAIT ANNUEL TELEORT		011	6156	UGAP	953,70	74 929,71
CO21018401P	REABONNEMENT FACE AU RISQUE ANNÉE 2022 GPT PRÉVISI ON CLIENT ent063778		011	61821	CNPP ENTREPRISE	299,00	
CO21013401P	Réabonnement à la Gazette des communes pour 12 moi s à compter du mois d'avril 2022		011	61821	GROUPE MONITEUR	375,00	
CO21013501P	Réabonnement 12 mois - période 2022.Bon complément aire au bon de commande n° CO210134		011	61821	GROUPE MONITEUR	975,00	
CO21014901P	PACK MARCHES ONLINE DU 01/01/2022 AU 31/12/2022 FOR FAIT DE 10 UNITÉS		011	61821	GROUPE MONITEUR	925,20	
CO21007802P	Règlement de sécurité incendie commenté des bâtiments d'habitationref : 114435Numéro de facture : DD		011	61828	GROUPE MONITEUR	260,00	260,00
FO21095201P	#22EN0001# INSCRIPTION LAURENT-YVES FLEURY F-S ITE-SPP 2022-1 FLH_H (LOG avec hébergement + op		011	6184	ENSOSP - ECOLE NATIONALE	5 877,00	
FO21098201P	#22EN0000# INSCRIPTION PATRICK MONPATE		011	6184	ENSOSP - ECOLE NATIONALE	4 101,00	
FO21098701P	#22EN0003# INSCRIPTION STEPHANE ROUSTAN Chef d e groupe Lt 2C 2022-1 FLH_H (LOG avec hébergeme		011	6184	ENSOSP - ECOLE NATIONALE	5 255,00	
FO21098901P	#22EN0004# INSCRIPTION STEPHANE BRUYERE Officier de garde - LT2C 2022-1 FLH_H (LOG avec hébergement		011	6184	ENSOSP - ECOLE NATIONALE	1 996,70	
FO21100701P	#22EN0005# INSCRIPTION RICHARD CASTAGNETChef de gr oupe SPV2022-1 FLH_H (+option hébergement la veill		011	6184	ENSOSP - ECOLE NATIONALE	5 255,00	
FO21100801P	#22EN0006# INSCRIPTION CHAMON NICOLAS Officier d e garde - LT2C 2022-3 FLH_H (LOG avec hébergement		011	6184	ENSOSP - ECOLE NATIONALE	1 996,70	
FO21100901P	#22EN0006# INSCRIPTION HATCHADOURIAN HERVE Offici er de garde - LT2C 2022-3 FLH_H (LOG avec hébergem		011	6184	ENSOSP - ECOLE NATIONALE	1 996,70	
FO21101101P	#22EN0007# INSCRIPTION CNE MARC OZERA YRresponsable départemental de prévention 2022-1FLH_H, Logistique		011	6184	ENSOSP - ECOLE NATIONALE	2 253,00	
FO21101201P	#22EN0008# INSCRIPTION MCL XAVIER ATTRAIT Directeur des secours médicaux 2022-1 FLH_H, Logistique a		011	6184	ENSOSP - ECOLE NATIONALE	3 722,00	
FO21101301P	#22EN0009# INSCRIPTION CNE MARC OZERA YR V2 - modul e complémentaire immeuble de grande hauteur 2022-1		011	6184	ENSOSP - ECOLE NATIONALE	1 097,00	
FO21101401P	#22EN0010# INSCRIPTION CNE FREDERIC PERRETMPA.Pré ventio nists2022-4FLH_H, Logistique avec hébergement		011	6184	ENSOSP - ECOLE NATIONALE	812,00	
FO21101901P	#22EN0011# INSCRIPTION CDT MICHAEL CHAMPENOIS FAE Chef de Groupement 2022 - 1 FLH_H, Logistique ave		011	6184	ENSOSP - ECOLE NATIONALE	8 466,00	
FO21070901P	PDF de niveau 4/5 sur 4 jours du 30/05/2022 au 02/06/2022 DEVIS : RM/CC/21/004		011	6184	ENTENTE POUR LA FORET	4 300,00	
FO21088601P	PERMIS BE DANI Yohan Formation du 28/02 au 01/03/2 022 sans code à repasser		011	6184	RICHARD FORMATION	600,00	47 728
AF21090701P	CT VL 01/2022		011	6188	2FR	140,00	
AF21090401P	2021/08350 CT VL 01/2022		011	6188	AUTO BILAN FRANCE	264,00	
AF21090501P	2021/08359 CT VL 01/2022		011	6188	AUTO BILAN FRANCE	360,00	
IM21151201P	DIAGNOSTIC ELECTRIQUE - TLN		011	6188	BUREAU VERITAS EXPLOITATION	600,00	
IM21151301P	DIAGNOSTIC ELECTRIQUE - TLO		011	6188	BUREAU VERITAS EXPLOITATION	480,00	





IM21151401P	DIAGNOSTIC ELECTRIQUE - GTO	011	6188	BUREAU VERITAS EXPLOITATION	114,00
IM21151501P	DIAGNOSTIC ELECTRIQUE - GFT	011	6188	BUREAU VERITAS EXPLOITATION	54,00
IM21151601P	DIAGNOSTIC ELECTRIQUE - CMR	011	6188	BUREAU VERITAS EXPLOITATION	192,00
IM21151701P	DIAGNOSTIC ELECTRIQUE - GSN	011	6188	BUREAU VERITAS EXPLOITATION	54,00
IM21151801P	DIAGNOSTIC ELECTRIQUE - FRJ	011	6188	BUREAU VERITAS EXPLOITATION	540,00
IM21151901P	DIAGNOSTIC ELECTRIQUE - GTE	011	6188	BUREAU VERITAS EXPLOITATION	84,00
IM21152001P	DIAGNOSTIC ELECTRIQUE - LMY	011	6188	BUREAU VERITAS EXPLOITATION	108,00
IM21152101P	DIAGNOSTIC ELECTRIQUE - SRL	011	6188	BUREAU VERITAS EXPLOITATION	234,00
IM21152201P	DIAGNOSTIC ELECTRIQUE - SPT	011	6188	BUREAU VERITAS EXPLOITATION	156,00
IM21152301P	DIAGNOSTIC ELECTRIQUE - CES	011	6188	BUREAU VERITAS EXPLOITATION	120,00
IM21152401P	DIAGNOSTIC ELECTRIQUE - HRS	011	6188	BUREAU VERITAS EXPLOITATION	780,00
IM21152501P	DIAGNOSTIC ELECTRIQUE - GRE	011	6188	BUREAU VERITAS EXPLOITATION	192,00
IM21152601P	DIAGNOSTIC ELECTRIQUE - AEL	011	6188	BUREAU VERITAS EXPLOITATION	66,00
IM21152701P	DIAGNOSTIC ELECTRIQUE - BFT	011	6188	BUREAU VERITAS EXPLOITATION	84,00
IM21152801P	DIAGNOSTIC ELECTRIQUE - REAL5	011	6188	BUREAU VERITAS EXPLOITATION	54,00
IM21152901P	DIAGNOSTIC ELECTRIQUE - REAL3	011	6188	BUREAU VERITAS EXPLOITATION	54,00
IM21153001P	DIAGNOSTIC ELECTRIQUE - REAL4	011	6188	BUREAU VERITAS EXPLOITATION	54,00
IM21153101P	DIAGNOSTIC ELECTRIQUE - REAL6	011	6188	BUREAU VERITAS EXPLOITATION	54,00
IM21153201P	DIAGNOSTIC ELECTRIQUE - DIS	011	6188	BUREAU VERITAS EXPLOITATION	900,00
AF21090301P	2021/08349 CT VL 01/2022	011	6188	CCT LE PELISSIER	306,00
AF21003201P	cette franchise concerne la prise en charge des ré parations effectuées sur le FPT00047 immatriculé B	011	6188	ETABLISSEMENTS MOUTTET	2 000,00
AF21003501P	cette franchise concerne la prise en charge des ré parations effectuées sur le FPTSR201 immatriculé EF-784-XN, réfère	011	6188	ETABLISSEMENTS MOUTTET	2 000,00
AF21004701P	Cette franchise concerne la prise en charge des ré parations effectués sur le moteur de bateau MBAT00	011	6188	EURO VOILES	165,00
IF21020401P	Maintenance de la flotte photocopieurs Konica fin d'année - marché RESAH lot 8	011	6188	KONICA MINOLTA BUSINESS SOLUTION	4 000,00
AP21004201P	cette franchise concerne la prise charge des répar ations effectuées sur l'EPAS0003 immatriculé 240AT	011	6188	MAGIRUS CAMIVA SAS	2 000,00
AP21004301P	cette franchise concerne la prise en charge des ré parations effectuées sur l'EPAS0003 immatriculé 24	011	6188	MAGIRUS CAMIVA SAS	2 000,00
AP21004401P	cette franchise concerne la prise en charge des ré parations effectuées sur l'EPAS0003 immatriculé 24	011	6188	MAGIRUS CAMIVA SAS	750,00
AP21004101P	cette franchise concerne la prise en charge des ré parations effectués sur le FPT00034 immatriculé 2	011	6188	PATUS FILS	2 000,00
AP21003001P	cette franchise concerne la prise en charge des ré parations effectuées sur le VSAV0181 immatriculé F	011	6188	PETIT-PICOT	500,00
AP21002501P	cette franchise concerne la prise en charge des ré parations effectuées sur l'EP24018 immatriculé FA	011	6188	ROSENBAUER FRANCE	750,00
AP21004501P	cette franchise concerne la prise en charge des ré parations effectuées sur le FIL00100 immatriculé E	011	6188	ROSENBAUER FRANCE	2 000,00
AP21000101P	cette franchise concerne la prise en charge des ré parations effectuées sur le VSAV0076 immatriculé A	011	6188	SA SAMVA	83,33
AP21001201P	cette franchise concerne la prise en charge des ré parations effectuées sur le VSAV0199 immatriculé F	011	6188	SA SAMVA	500,00
AP21002901P	cette franchise concerne la prise en charge des ré parations effectuées sur le VL000534 immatriculé F	011	6188	SA SAMVA	500,00
AP21003401P	cette franchise concerne la prise en charge des ré parations effectuées sur le VL000534 immatriculé F	011	6188	SA SAMVA	500,00
AP21003701P	Cette franchise concerne la prise en charge des ré parations effectuées sur le VSAV0129 immatriculé D	011	6188	SA SAMVA	500,00
AP21003901P	ces frais de vétusé concerne les 7% sur le moteur, le turbo compresseur et le turbo collecteur app	011	6188	SA SAMVA	1 415,24
HA21010601P	Cette franchise concerne la prise en charge des ré parations effectuées sur le VTUTP007 immatriculé F	011	6188	SA SAMVA	500,00
AP21002801P	Remplissage en oxygène plongée de B 15L 232B	011	6188	SERVICE INDUSTRIE MARINE	320,40
AP21003601P	cette franchise concerne la prise en charge des ré parations effectuées sur le VL100003 immatriculé E	011	6188	TOULON SERVICES AUTOMOBILES	83,33
AP21003801P	Cette franchise concerne la prise en charge des ré parations effectuées sur le VSAV0193 immatriculé F	011	6188	TOULON SERVICES AUTOMOBILES	500,00
AP21004001P	Cette franchise concerne la prise en charge des ré parations effectuées sur le VSAV0193 immatriculé F	011	6188	TOULON SERVICES AUTOMOBILES	500,00
AP21004601P	Cette franchise concerne la prise en charge des ré parations effectuées sur le CCFL0165 immatriculé FJ	011	6188	TOULON SERVICES AUTOMOBILES	500,00
IF21020501P	Cette franchise concerne la prise en charge des ré parations effectuées sur le VSAV0191 immatriculé F	011	6188	TOULON SERVICES AUTOMOBILES	500,00
	Maintenance flotte photocopieurs Xerox fin d'année	011	6188	UGAP	8 000,00
HO21033001P	SPV Martial GARAFFA : régularisation facture.	011	6226	CENTRE HOSPITALIER JEAN MARCEL	12,80
HO20014601P	SPV Sébastien FENOY.	011	6226	CERBALLANCE COTE D AZUR	50,00
HO21010701P	SPV Frédéric LAURENTI.	011	6226	CERBALLANCE COTE D AZUR	34,43
HO21013901P	SPV Damien BONNAUD : régularisation facture.	011	6226	CERBALLANCE COTE D AZUR	74,12
HO21023801P	SPV Christophe ARTERO : régularisation.	011	6226	CERBALLANCE COTE D AZUR	41,85

38 61





HO21036201P	SPV André VION : régularisation facture.	011	6226	CERBALLANCE COTE D'AZUR	39,69
HO21040401P	Etienne MILLO - SPV - Faire pratiquer un examen da ns un délai d'exécution rapide	011	6226	CHANSEL FRANCOIS	24,66
HO20046301P	SPV Laurent ROMAN.	011	6226	DOCTEUR MASSON STEPHANE	127,80
HO21043001P	SPV Didier SISCO.	011	6226	DOCTEUR WILSHIRE	24,66
HO20035201P	SPV Jean-Christophe ARNAUD.	011	6226	DOCTEURS RAPUZZI NOVELLA ET PIGA	127,80
HO20053801P	Valérie LELARGE - SPV - Faire pratiquer un examen selon l'ordonnance ci-jointe dans un délai d'exéc	011	6226	EUROFINS	60,00
HO21034401P	Jean Christophe GAGNARD - SPV - Faire pratiquer un examen selon l'ordonnance ci-jointe dans un délai	011	6226	EUROFINS	33,75
HO21042701P	Caroline BOUSQUET - SPV - Faire pratiquer un exam en selon l'ordonnance ci-jointe dans un délai d'ex	011	6226	EUROFINS	52,52
HO20035301P	SPV Dominique PANCRAZY.	011	6226	EUROFINS LABAZUR ALPES-SUD VAR	50,00
HO21007301P	SPV Luc PAYAN : régularisation facture.	011	6226	EUROFINS LABAZUR ALPES-SUD VAR	29,97
HO21010201P	SPV Maxime COLOMBO : régularisation facture.	011	6226	EUROFINS LABAZUR ALPES-SUD VAR	23,22
HO21014901P	SPV Yannick VEDEL ; régularisation facture.	011	6226	EUROFINS LABAZUR ALPES-SUD VAR	8,37
HO21024701P	SPV Vincent GARCIN.	011	6226	EUROFINS LABAZUR ALPES-SUD VAR	49,41
HO21044401P	SPV Pierre REVEL : régularisation facture.	011	6226	EUROFINS LABAZUR ALPES-SUD VAR	30,51
HO20053201P	Vincent CHENELAT - SPV - Faire pratiquer un examen selon l'ordonnance ci-jointe dans un délai d'exéc	011	6226	EUROFINS LABAZUR ALPES-SUD VAR	60,00
HO20053301P	Cédric CLEMENCE - SPV - Faire pratiquer un examen selon l'ordonnance ci-jointe dans un délai d'exéc	011	6226	EUROFINS LABAZUR ALPES-SUD VAR	60,00
HO21031301P	SPV Grégory GOUT : régularisation facture.	011	6226	EUROFINS LABAZUR ALPES-SUD VAR	173,29
HO21004601P	SPV Stéphane ABEILLE : régularisation facture.	011	6226	GARAIX JEAN	24,66
HO20056401P	SPV Annette GALLERON.	011	6226	GRILLO	173,29
HO21000701P	SPV Elisabeth LE BORGNE : régularisation facture.	011	6226	LABO. ANA. MED. DES MOULINS	50,00
HO20052801P	Kevin BELL - SPV - Faire pratiquer un examen selo n l'ordonnance ci-jointe dans un délai d'exécution	011	6226	LABORATOIRE GUERY	12,37
HO20052901P	Stéphane BONOME - SPV - Faire pratiquer un examen selon l'ordonnance ci-jointe dans un délai d'exéc	011	6226	LBM BIOESTEREL	50,00
HO20053001P	Sonia BONOME - SPV - Faire pratiquer un examen sel on l'ordonnance ci-jointe dans un délai d'exécution	011	6226	LBM BIOESTEREL	70,00
HO20056001P	Stéphanie MARTI - SPV - Faire pratiquer un examen selon l'ordonnance ci-jointe dans un délai d'exéc	011	6226	LBM BIOESTEREL	60,00
HO20057701P	Rémi MERLINO - Régularisation - Faire pratiquer un examen selon l'ordonnance ci-jointe dans un délai	011	6226	LBM BIOESTEREL	39,72
HO21017101P	Samuel TERRISSE - spv - Faire pratiquer un examen selon l'ordonnance ci-jointe dans un délai d'exéc	011	6226	LBM BIOESTEREL	5,40
HO21037801P	SPV Loïc PURSON ; régularisation facture.	011	6226	LBM BIOESTEREL	71,82
HO21034101P	Bruno HYVERNAT - SPV - Faire pratiquer un examen s elon l'ordonnance ci-jointe dans un délai d'exéc	011	6226	LBM BIOESTEREL_BROSSOLETTE	32,13
HO20055701P	François USAI - SPV - Faire pratiquer un examen se lon l'ordonnance ci-jointe dans un délai d'exécution	011	6226	NEGRO DIDIER	80,00
HO20035101P	SPV Mathieu GHIS.	011	6226	RICHARD DOMINIQUE	127,80
HO20035501P	SPV Dominique PANCRAZY.	011	6226	RICHARD DOMINIQUE	224,29
HO21009801P	SPV Claude DOVETTA : régularisation facture.	011	6226	RICHARD DOMINIQUE	127,80
HO21042001P	SPV Hendrik CABA YE : régularisation facture.	011	6226	RICHARD DOMINIQUE	127,80
HO20029701P	SPV Stéphane FIRRINCIELL.	011	6226	SCP DIR VIALATTE JB & MA	50,00
HO20054601P	Didier TERRIEN - SPV - Faire pratiquer un examen selon l'ordonnance dans un délai d'exécution rapid	011	6226	SCP GARCIA CHAIX BOYER DEDOLA	250,00
HO21040701P	Antoine DOS SANTOS - SPV - Faire pratiquer un exam en dans un délai d'exécution rapide	011	6226	SCP GARCIA CHAIX BOYER DEDOLA	76,80
HO21041001P	Alexandre CARRIERE - SPV - Faire pratiquer un exam en selon l'ordonnance ci-jointe dans un délai d'ex	011	6226	SCP GARCIA CHAIX BOYER DEDOLA	221,66
HO21030501P	SPV Didier SISCO : régularisation facture.	011	6226	SDF BERTHIER MERZ WILSHIRE LLEU	24,66
HO20043401P	SPV Jean-François LAUREYS.	011	6226	SELARL BIO AZUR	50,00
HO20046001P	SPV Philippe VANNSON.	011	6226	SELARL SYMBOSE	50,00
HO20046401P	SPV Manon LAQUEUILLE.	011	6226	SELARL SYNERGIE	50,00
HO20053701P	Jean Michel JACOB - SPV - Faire pratiquer un exam e n selon l'ordonnance ci-jointe dans un délai d'exé	011	6226	SYCAR	70,00
HO21042201P	SPV Michel DELILLE.	011	6226	SYNLAB PROVENCE	23,22
HO21044301P	SPV Emmanuel PRORIOL : régularisation facture.	011	6226	SYNLAB PROVENCE	43,47
HO20052701P	Frédéric BEL - SPV - Faire pratiquer un examen sel on l'ordonnance ci-jointe dans un délai d'exécution	011	6226	VIGNE JEAN MARC	200,00
HO20053601P	Jean Michel JACOB - SPV - Faire pratiquer un exam e n selon l'ordonnance ci-jointe dans un délai d'exé	011	6226	VIGNE JEAN MARC	200,00
HO21040901P	Etienne MILLOT - SPV - Faire pratiquer un examen s elon l'ordonnance ci-jointe dans un délai d'exéc	011	6226	VIGNE JEAN MARC	127,80
CM21000901P	Fabrication d'exemplaires livres au SDJS 83	011	6236	TFD MEDIAS	1 146,88
<b>TOTAL CHAPITRE 011</b>					<b>614 774,31</b>

HO20007801P	SPP Julien BARTHELEMY;		012	6475	BIO LITTORAL MOURILLON	50,00
HO20008201P	SPP Flavien ELUAU.		012	6475	BIO LITTORAL MOURILLON	50,00
HO20008501P	SPP Patrick LE HOUSSEL.		012	6475	BIO LITTORAL MOURILLON	50,00
HO20008801P	SPP Franck NERHOT.		012	6475	BIO LITTORAL MOURILLON	50,00
HO21010001P	PAT Thibaut THEVELIN : visite médicale permis PL.		012	6475	BOISSIER JEAN MARC	36,00
HO21043701P	SPP Eric DUBOIS.		012	6475	CABINET CARDIO CUENOT TALARD COL	51,00
HO20010301P	SPP Jean-Louis LAZARO.		012	6475	CERBALLIANCE COTE D AZUR	50,00
HO20057201P	SPP Laurent NOGARO.		012	6475	CERBALLIANCE COTE D AZUR	50,00
HO21013801P	SPP Nicolas ROUBAUD : régularisation facture.		012	6475	CERBALLIANCE COTE D AZUR	33,75
HO21023101P	SPP François VITRAMI : régularisation facture.		012	6475	CERBALLIANCE COTE D AZUR	39,15
HO21023301P	SPP Lionel MORITZ : régularisation facture.		012	6475	CERBALLIANCE COTE D AZUR	41,45
HO21023601P	SPP Arnaud DROUIN : régularisation facture.		012	6475	CERBALLIANCE COTE D AZUR	37,53
HO21022401P	SPP Gérald HOURCADETTE : régularisation facture.		012	6475	CTRE DIMAGERIE MEDICALE TOULON H	24,66
HO21022601P	SPP Serge BUECH : régularisation facture.		012	6475	CTRE DIMAGERIE MEDICALE TOULON H	24,66
HO21023001P	SPP Nicolas THOMAS : régularisation facture.		012	6475	CTRE DIMAGERIE MEDICALE TOULON H	24,66
HO21044601P	SPP François VITRAMI : régularisation facture.		012	6475	DOCTEUR MARCY	24,66
HO20040901P	SPP Sébastien ARSENE.		012	6475	DOCTEUR SALAUN PENQUER	96,49
HO21042801P	Philippe SERRE - SPP - Faire pratiquer un examen s elon l'ordonnance ci-jointe dans un délai d 'exécut		012	6475	EUROFINS	32,27
HO20056701P	SPP Xavier LACQUA.		012	6475	EUROFINS LABAZUR ALPES-SUD VAR	50,00
HO21036001P	SPP Thierry VERCHERE : régularisation facture.		012	6475	EUROFINS LABAZUR ALPES-SUD VAR	40,23
HO21038301P	SPP Thierry VERCHERE : régularisation facture.		012	6475	EUROFINS LABAZUR ALPES-SUD VAR	40,23
HO20041401P	SPP Patrice VERNET.		012	6475	FENOY RENE-GEORGES	224,29
HO21030701P	SPP Didier LELONG : régularisation facture.		012	6475	IMAGERIE DIAGNOSTIQUE AZUR	24,66
HO21028401P	SPP Arnaud DROUIN : régularisation facture.		012	6475	IMAGERIE DU GOLFE	24,66
HO21022901P	SPP Nicolas THOMAS : régularisation facture.		012	6475	LABORATOIRE GUERY	42,80
HO21027701P	SPP Serge BUECH : régularisation facture.		012	6475	LABORATOIRE GUERY	42,80
HO21027801P	SPP Bruno ABLARD : régularisation facture.		012	6475	LABORATOIRE GUERY	41,85
HO21037401P	SPP Frédéric VALENTIN : régularisation facture.		012	6475	LBM BIOESTEREL	32,13
HO21041601P	SPP David NAVARRO : régularisation facture.		012	6475	LBM BIOESTEREL	51,71
HO20048001P	SPP Jean-Baptiste RITTER.		012	6475	SCDF VILLAIN PIETRI GIORGI CHALV	12,80
HO20015001P	SPP Rémi RAMELLO.		012	6475	SCP DIR VIALATTE JB & MA	50,00
HO20047801P	SPP Jean-Baptiste RITTER.		012	6475	SCP DIR VIALATTE JB & MA	50,00
HO20003401P	SPP André GUENECH.		012	6475	SEL SYMBOSE DU PONT DE SUVE	50,00
HO21023501P	Sébastien ROSSEL - SPP - Faire pratiquer un examen selon l'ordonnance ci-jointe dans un délai d'exéc		012	6475	SELARL LABM DU LAC - ILAB	35,64
HO21028201P	SPP Damien ROUVIER.		012	6475	SELARL SYNERGIE	40,77
HO20056501P	SPP Franck REBOUL.		012	6475	SINGER HUBER	70,00
HO20056601P	SPP Franck REBOUL;		012	6475	SYMBOSE	50,00
<b>TOTAL CHAPITRE 012</b>						
174,53						
IF21018501P	2021-1651-9 : DEMAT-ADS Abonnement Adobe Acro bat D		65	6512	UGAP	761,65
<b>TOTAL CHAPITRE 65</b>						
761,65						
<b>TOTAL GENERAL</b>						
617 276,71						



EXERCICE 2021

ETAT DES RESTES A REALISER 2021  
INVESTISSEMENT : DEPENSES

ENGAGEMENT	LIBELLE ENG.	Chapitre	Imputation	TIERS	Montant	Total par Imputation	Total par chapitre
CN18-00042P	MISSION MOE	00019	231312	CERVellini BERNARD	2 026,16	2 026,16	2 026,16
TR21009101P	2021-TR21531-09 : 2021-07142 KIT SUPPORT VEHICULE	00022	21531	UGAP	4 710,95	4 710,95	4 710,95
CN21003601P	MOBILIER INOX LOCAL SAV	00029	21351	SOVADIF SAS	1 157,52	1 157,52	
MO20037401P	CHAISES + TABLES + BUFFET - GMD	00029	2184	UGAP	496,90	496,90	
CN21021101P	SDIS GMD MISSIONS MOE EXE+DET+AOR	00029	2314	AD21 SARL	6 355,09		
CN21017301P	CONSTRUCTION SDIS GRIMAUD	00029	2314	AXE BTP	40,16		
CN21022301P	SDIS GMD MISSION MOE EXE+DET+AOR	00029	2314	CHIARA INGENIERIE	3 685,48		
CN21019101P	SDIS GMD REMISE	00029	2314	LES ATELIERS OLIVIER	1 110,00		
CN21021001P	SDIS GMD MISSIONS MOE EXE+DET+AOR	00029	2314	NAOM	10 833,71		
CN20024301P	CONSTRUCTION COMPLEXE A GRIMAUD ACOMPTE 6	00029	2314	VERIP	523,00		
CN21005201P	CONSTRUCTION COMPLEXE A GRIMAUD DGD	00029	2314	VERIP	11 680,73		
	<b>Total chapitre 00029</b>				34 228,17	34 228,17	
IM21-01678P	ENROBES	00035	21351	COLAS FRANCE	16 900,00	16 900,00	16 900,00
IM20035901P	ARCHITECTE CONCEPTION PVR	20	2031	ARCAN ARCHITECTURE	3 720,00		
CN21015801P	MISSION DE COORDINATION SPS SMR	20	2031	AS COURTHEZON	6 115,20		
CN21019901P	MISSION DE COORDINATION SPS BAN HRS	20	2031	AS COURTHEZON	2 318,40		
IM21-01674P	CSPS	20	2031	AS COURTHEZON	9 500,00		
IM21091701P	CSPS CONCEPTION - RAS	20	2031	AS COURTHEZON	470,40		
CN19002901P	251-Rapport d'étude géotech G2 A VP / Bdc AS-TECH n °2019004993 suivant devis ERG réf ID/SGI90483 du 1	20	2031	ETUDES RECHERCHE GEOTECHNIQUES	1 320,00		
CN19005001P	Rapport d'étude géot G2 (V2) fin pha PRO / Bdc AS-TECH n°2019006369 suivant prix du BPU du marché	20	2031	ETUDES RECHERCHE GEOTECHNIQUES	960,00		
CN20001201P	G4 phase Etude / suivant prix du BPU du marché	20	2031	ETUDES RECHERCHE GEOTECHNIQUES	1 260,00		
CN21-00245P	ETUDES DIVERSES	20	2031	ETUDES RECHERCHE GEOTECHNIQUES	8 460,58		
CN21-00241P	CONCEPTION	20	2031	FLEX ARCHITECTES	26 061,12		
CN21023701P	DOSSIER GEOMETRE BAN HRS	20	2031	GEXXIA	5 904,00		
IM18081301P	Estimatif pour renforcement parasismique / Devis : 18242/DM/BD/V.A. BC Astech : 2018-03406	20	2031	INGENIERIE DEVELOPPEMENT MANAGEM	2 400,00		
IM20035801P	ARCHITECTE CONCEPTION PVR	20	2031	INGENIERIE DEVELOPPEMENT MANAGEM	3 720,00		
CN21-00239P	CONCEPTION	20	2031	PEAKS	19 657,98		
CN21022901P	MISSION MOE CONCEPTION DIA	20	2031	PEAKS	2 354,26		
CN21-00243P	CONCEPTION	20	2031	SNAPSE	15 716,48		
CN21-00240P	CONCEPTION	20	2031	STRADA INGENIERIE	12 168,32		
CN21023001P	MISSION MOE CONCEPTION SMR DIA	20	2031	STRADA INGENIERIE	2 354,24		
CP21005301P	AVIS ATTRIBUTION MATELAS ET ARMOIRES DE CHAMBRE N° 2060	20	2033	DILA-DIRECTION INFORMATION	216,00		
CP21007101P	AAPC VENTILATEURS DE VENTILATION OPERATIONNELLE SU R BATTERIE, PORTATIFS	20	2033	DILA-DIRECTION INFORMATION	864,00		
CP21007201P	AVIS ATTRI AOO 2132 CLIM RAFRAICHISSEMENT VMC	20	2033	DILA-DIRECTION INFORMATION	540,00		
IF20015201P	Licence / Mise à jour R3 Web du 01/03/20 au 28/02/21	20	2051	ADN - ANIMATION DIFFUSION	810,00		
IF16011101P	Développement comp. Logiciel (Technicien) / Prestation service complémentaire-journée dans loca	20	2051	AS TECH SOLUTIONS - SBCG	618,60		
IF20015001P	Développement impression fiche kit - devis 20 20 01	20	2051	AS TECH SOLUTIONS - SBCG	2 642,40		
IF18013301P	Prestation de consultant (sur site titulaire / (D maill) - Développeur - Prestations complémentaires	20	2051	ATOL CONSEILS ET DEVELOPPEMENTS	12 760,80		
IF19009401P	Prestation de Développement	20	2051	ATOL CONSEILS ET DEVELOPPEMENTS	3 506,88		
IF21018801P	2021-12051-30 : 10 Jours Dev DRUPAL	20	2051	ATOL CONSEILS ET DEVELOPPEMENTS	6 132,00		
IF21018901P	2021-12051-36 : DEMAI@DS - Connecteur PLATAU	20	2051	ATOL CONSEILS ET DEVELOPPEMENTS	20 016,00		
IF21010601P	2021-12051-2 : Migration windette vers webdet te	20	2051	CIRIL GROUP	1 080,00		
IF21018401P	2021-12051-2 : Mise en place norme M57	20	2051	CIRIL GROUP	12 588,00		
IF21004601P	2021-12051-33 : RGS 2 * - Baretv - Fombelle	20	2051	DHIMYOTIS	180,00		
					124 460,98	124 460,98	
					1 620,00	1 620,00	
					35 882,59	35 882,59	

Envoyé en préfecture le 02/06/2022

Reçu en préfecture le 02/06/2022

Affiché le

ID : 083-288300403-20220602-2224-DE



IF21012701P	RGSI * 1 an Certificat serveur	20	2051	DHIMYOTIS	288,00	
IF21012901P	2021-I2051-33 : Certificat SSL wildcard 1 an	20	2051	DHIMYOTIS	810,00	
IF21013001P	2021-I2051-33 : 2 RGS2* FOMBELLE + DROIN- 3 ANS	20	2051	DHIMYOTIS	360,00	
IF21008001P	2021-I2051-3 : prestation de développement Ho rojua	20	2051	HOROQUARTZ	9 789,35	
IF21014801P	2021-I2051-3 : Développements complémentaires	20	2051	HOROQUARTZ	5 390,88	
IF20018601P	Intégration de Rocket.Chat avec Zimbra	20	2051	MANENS FLORENT	3 026,35	
IF21012401P	2021-I2051-11 : Développement rôle - smartphoto nes	20	2051	PARATRONIC	7 575,12	
IF21014801P	Assistance / Assistance Directe, 4 heures (Windev - webdev - windev mobile)	20	2051	PC SOFT INFORMATIQUE	838,80	
IF21018301P	2021-I2051-7 : Mise à jour solutions Windev	20	2051	UGAP	2 203,20	
IF21007901P	2021-I2051-15 : Licences Windows Serveurs NEX SIS83	20	2051	UGAP	13 337,99	
IF21019001P	2021-I2051-6: MAJ windows PRO pour PC Communauté	20	2051	UGAP	330,40	
IF21019801P	2021-I2051-38 : Licences VMWARE	20	2051	UGAP	6 000,00	
IF21019901P	2021-I2051-38 : Licences VMWARE	20	2051	UGAP	6 000,00	
IF21020301P	2021-I2051-1: licences office standard 2021	20	2051	UGAP	14 385,79	
IF21020601P	2021-I2051-6: licences windows 10 PRO pour se rvrice	20	2051	UGAP	436,70	
	<b>Total chapitre 20</b>				<b>131 107,26</b>	<b>257 188,24</b>
CN21-00246P	DIVERS ENTRETIEN ESPACES VERTS	21	2121	ADAPEI VAR MEDITERRANEE	3 100,00	
CN20025001P	DDDIS 2 LMY - Lot 2 A - Sit 4	21	21351	BRIAND CONSTRUCTIONS METALLIQUES	0,58	
CN21023101P	DDDIS 2 LMY - MOE - NOTE 15 - Réalisation 10	21	21351	ARCAN ARCHITECTURE	8 376,62	
CN21022801P	DDDIS 2 LMY - DIVERS MEN 3	21	21351	AXE BTP	25 200,31	
CN21023601P	DDDIS 2 LMY - DIVERS MEN 3 Suite	21	21351	AXE BTP	13 200,00	
CN21013001P	DDDIS 2 LMY - Lot 2 A - Sit 6	21	21351	BRIAND CONSTRUCTIONS METALLIQUES	327,86	
IM21131901P	MISE EN PLACE SYS.VIDEO SURVEILLANCE - DIS2	21	21351	BRIAND CONSTRUCTIONS METALLIQUES	451,47	
CN21022201P	DIVERS PLATRERIES 9 / cf devis D1210366 (B) / BC A STECH 2021-07203	21	21351	DELTA SECURITY SOLUTIONS	1 529,34	
IM21104310IP	Fourniture et Pose BA18S CF.lheure/Mise en place Pont/Fourniture et pose d'une porte/Ferme port	21	21351	ENTREPRISE GASQUET	844,97	
CN20020101P	DDDIS 2 LMY - LOT 1 - ACPTÉ 8	21	21351	ETPE	24 691,02	
CN20024601P	DDDIS 2 LMY - Lot 1 - ACPTÉ 9	21	21351	ETPE	3 471,70	
CN21003801P	DDDIS 2 LMY - LOT 1 - ACPTÉ 11 - Sit 11	21	21351	GENERALE DE TRAVAUX PUBLICS DU V	5,09	
CN21008901P	DDDIS 2 LMY - LOT 1 - ACPTÉ 12 - Sit 12	21	21351	GENERALE DE TRAVAUX PUBLICS DU V	33,79	
CN21010401P	DDDIS 2 LMY - LOT 1 - ACPTÉ 13	21	21351	GENERALE DE TRAVAUX PUBLICS DU V	453,62	
CN21019401P	DDDIS 2 LMY - LOT 4 - SIT 13	21	21351	GENERALE DE TRAVAUX PUBLICS DU V	4 628,00	
CN21023201P	DDDIS 2 LMY - MOE - NOTE 15 - Réalisation 10	21	21351	GER ELEC	893,80	
CN21023501P	DDDIS 2 LMY - Lot 6 Pône - Sit 1	21	21351	INGENIERIE DEVELOPEMENT MANAGEM	9 223,62	
CN2102401P	DIVERS TRVX ETANCHÉITE	21	21351	ITAS MEDITERRANEE	25 302,62	
CN21003901P	DDDIS 2 LMY - Entretien Etanchéités toitures	21	21351	NOUVELLE SOCIETE D ASCENSEURS NS	54 456,00	
IM21119801P	FOURN+POSE PANNEAUX - DIS2	21	21351	NOVI ETANCHEITE	2 700,00	
IM21134501P	BC COMPLEMENTAIRE A L'IM211198 - DIS2	21	21351	NOVI ETANCHEITE	7 473,85	
IM21135901P	Supplément 4 lettres décaquées / en aluminium composite de couleur ROUGE (épi.3mm) (1,35 m de ha	21	21351	OMNIUM DALLAGE	19 154,09	
CN20002401P	DDDIS 2 - CT Frais Réalisation	21	21351	SALAMANDRE	246,08	
CA21-0114P	CABINE PEINTURE	21	21351	SOCIETE ALIZES LETTRES	11 748,00	
CN21023501P	DDDIS 2 LMY - CSFS - Note 19	21	21351	SOCIETE ALIZES LETTRES	900,00	
CN210244P	DIVERS TRAVAUX MAÇONNERIES	21	21351	SOCIETE ALIZES LETTRES	1 800,00	
CN21023401P	DDDIS 2 LMY - Divers Maçonneries 3	21	21351	SOCOTEC CONSTRUCTION	43,20	
IM21058201P	INSTALLATIONS GENE. FOSSES CABINES PEINTURES - DIS	21	21351	SOREBAT	422,40	
IM21127601P	FOURN+POSE LAVE LINGE 18KG - DIS2	21	21351	SOREBAT	19 391,00	
IM21138601P	FOURN+POSE VOILET ROULANT - DIS2(Local pharmacie)	21	21351	SOREBAT	226 175,93	
IM21158901P	FOURN+POSE EN PLACE CARTE EXTENSION ALARME INTRUS	21	21351	SOVADIF SAS	2 083,20	
IM21159001P	FOURN+POSE NOUVELLE CASQUETTE - EAALAT(Base d rayon	21	21351	TK ELEVATOR FRANCE	11 055,60	
IM21155201P	SDIS GMD - PEUX TRICOLORES	21	21351	UGAP	5 785,13	
IM21166401P	FOURN+POSE D'UN NOUVEAU CHAUFFE-EAU - FRJ	21	21351	BACHMANN RDS	26 316,07	
IM18008201P	MAIN D OEUVRE / SUIVANT DEVIS 287 ET BC ASTEGH 201 8-00284	21	21351	BACHMANN RDS	17 831,36	
				ENTREPRISE GASQUET	35 577,60	
				ETABLISSEMENTS DEGREANE	1 305,49	
					3 641,76	





IM21155101P	SDIS GMD EQUIPEMENTS FEUX TRICOLORES		21	21351	ETABLISSEMENTS DEGREANE	25 860,00	
IM18088701P	Moustiquaire latérale: L1580x H2500		21	21351	FA MENUISERIE	432,33	
IM19170501P	BC COMPLEMENTAIRE TRANSPORT CONTENEUR		21	21351	HOME GREEN	1 800,00	
IM19932101P	SOUS TRAITANT DU BC IM190024 / BC ASTECH 201900142 8 DEPOSE + EVAC PORTE SECTIONNELLE AM21816X + POS		21	21351	LE BERRE FREDERIC	1 500,00	
IM210444101P	AVENANT REFECTION TOITURE REMISE - CMR		21	21351	NOVI ET ANCHEITE	3 664,12	
IM19076801P	Dans ancien local entretien / Devis 201720655. BC Astech. 2019-003818		21	21351	RIFFAULT JEAN LUC	4 747,37	
IM19172501P	Eanchéité carrelage de 2 douches / Devis 20172067 1. BC Astech. 2019-007576		21	21351	RIFFAULT JEAN LUC	4 646,54	
IM18171801P	POSE ET FOURNITURE CHAUFFE-EAU / BC ASTECH : 2018- 05427		21	21351	RUBICONDO FREDERIC	20,00	
IM18171801P	MISE EN CONFORMITE ELECTRIQUE / Selon devis: 18-00 247. BC astech: 2018-07666		21	21351	SOCIETE ELECTRO THERMIQUE	1 855,20	
CA21-01140P	CABINE PEINTURE		21	21351	SOEBAT	6 029,00	
IM21062201P	REPARATION FRITEUSE - GRE		21	21351	SOVADIF SAS	330,35	
IM19129101P	MOTEUR BOX AVEC PARACHUTE		21	21351	TK ELEVATOR FRANCE	3 269,82	
IM21148201P	FOURN+POSE DE 2 PORTES SOUPLES - TLO		21	21351	TK ELEVATOR FRANCE	27 738,78	
IM21166501P	FOURN+POSE D'UN NVL RIDEAU METALLIQUE - CMR		21	21351	TK ELEVATOR FRANCE	5 577,74	
IM21166701P	FOURN+POSE D'UNE PORTE MOTORISEE- CMR		21	21351	TK ELEVATOR FRANCE	8 939,12	668 594,97
IM211655001	CIS GRIMAUD TRAVAUX STUDIO		21	214	MULTI SERVICES ENTRETIEN	1 382,40	
IM21165201	CIS GRIMAUD TRAVAUX STUDIO		21	214	AXE BTP	14 152,34	
IM21164801P	CIS GRIMAUD TRAVAUX STUDIO		21	214	DIFFUSION VAROISE DE MENUISERIES	426,00	
IM21164701P	CIS GRIMAUD TRAVAUX STUDIO		21	214	SOCIETE GENERALE DE TRAVAUX	4 039,26	20 000,00
TR21004801P	2021-TR21531-01 : 2021-02582 FOURNITURE PARAM ET RAG		21	21531	BACKNET SOLUTIONS	564,00	
TR21004802P	2021-TR21531-01 : 2021-02582 FOURNITURE PARAM ET RAG		21	21531	BACKNET SOLUTIONS	136,00	
TR21004803P	2021-TR21531-01 : 2021-02582 FOURNITURE PARAM ET RAG		21	21531	BACKNET SOLUTIONS	216,00	
TR21005001P	2021-TR21531-01 : 2021-02586 FOURNITURE PARAM ET RAG		21	21531	BACKNET SOLUTIONS	720,00	
TR21005002P	2021-TR21531-01 : 2021-02586 FOURNITURE PARAM ET RAG		21	21531	BACKNET SOLUTIONS	136,00	
TR21005003P	2021-TR21531-01 : 2021-02586 FOURNITURE PARAM ET RAG		21	21531	BACKNET SOLUTIONS	216,00	
TR21005101P	2021-TR21531-01 : 2021-02589 REMPLACEMENT ANT ENNE		21	21531	BACKNET SOLUTIONS	1 854,00	
TR21005102P	2021-TR21531-01 : 2021-02589 REMPLACEMENT ANT ENNE		21	21531	BACKNET SOLUTIONS	136,00	
TR21005103P	2021-TR21531-01 : 2021-02589 REMPLACEMENT ANT ENNE		21	21531	BACKNET SOLUTIONS	600,00	
TR21013801P	2021-TR21531-02 : 2021-07907 AFFICHEUR GPS DF CI 32		21	21531	DATA HERTZ	2 280,00	
TR21013802P	2021-TR21531-02 : 2021-07907 AFFICHEUR GPS DF CI 32		21	21531	DATA HERTZ	60,00	
TR20018201P	Fourniture et mise en place du Gestionnaire de voi e radio		21	21531	PRESCOM	164 604,03	
TR20018301P	Petits jujutres		21	21531	PRESCOM	14 532,00	
TR21008801P	2021-TR21531-14 : 2021-06646 BOITIER TERMINAU X BMA		21	21531	PRESCOM	1 552,32	
TR21008802P	2021-TR21531-14 : 2021-06646 BOITIER TERMINAU X BMA		21	21531	PRESCOM	39,60	
TR21014001P	2021-TR21531-04 : 2021-07938 LIAISON FH LE MU Y/MT		21	21531	SYSOCCO	41 454,00	
TR21014301P	2021-TR21531-04 : 2021-08146 LIAISON FH LE MU Y/P		21	21531	SYSOCCO	16 708,80	
TR21006201P	2021-TR21531-03 : 2021-03488 CONSOLE D'ALERTE P OC		21	21531	UGAP	172 266,95	418 135,70
TR21006301P	2021-TR21532-4 : 2021-03634 BIRDY 3 RELAIS PO CBOX		21	21532	UGAP	15 995,75	15 995,75
TE21001401P	2021-TEL21538-8 : 2021-01522 ENREGISTREUR ALI AS PH		21	21538	ALIAS	21 031,20	
TE20008101P	2020006175 - DEMENAGEMENT AUTOCOM ADMIN PHASE 1		21	21538	NXO FRANCE	60 546,63	
TE20008102P	2020006175 - DEMENAGEMENT AUTOCOM ADMIN PHASE 1		21	21538	NXO FRANCE	20 311,20	
TE20008201P	2020006178 - DEMENAGEMENT AUTOCOM ADMIN PHASE 2		21	21538	NXO FRANCE	3 749,76	
TE20008301P	2020006179 - INSTALLATION AUTOCOM CODIS		21	21538	NXO FRANCE	31 707,92	
TE20008302P	2020006179 - INSTALLATION AUTOCOM CODIS		21	21538	NXO FRANCE	12 499,20	
TE21007701P	2021-TEL21538-5 : TELEPHONES 8029S		21	21538	NXO FRANCE	2 160,00	
TE21009601P	2021-TEL21538-1 : AUTOCOM PETITE CASERNE		21	21538	NXO FRANCE	657,32	
TE21009602P	2021-TEL21538-1 : AUTOCOM PETITE CASERNE		21	21538	NXO FRANCE	2 101,37	
TE21009701P	2021-TEL21538-1 : AUTOCOM PETITE CASERNE		21	21538	NXO FRANCE	657,32	
TE21009702P	2021-TEL21538-1 : AUTOCOM PETITE CASERNE		21	21538	NXO FRANCE	2 101,37	
TE21010601P	2021-TEL21538-12 : SMARTPHONES		21	21538	ORANGE	840,00	
TE21010602P	2021-TEL21538-12 : SMARTPHONES		21	21538	ORANGE	5 901,60	
IM21148601P	TALIKES WALKIES - DIS2		21	21538	REXEL FRANCE	276,10	
TR21014401P	2021-TEL21538-2 : Panneaux solaires BESSILLON		21	21538	SYSOCCO	25 000,00	189 540,99





PE21226701	MOTEUR VSAV								
PE20067701P	P DETACHEES			21	21561	GROUPE VIDALAUTO			11 158,80
PE18214801P	CCGC POMPE ZIEGLER EFN 15-1000-2 HL NUE BRONZE			21	21561	DESCOURS ET CABAUD PACA			276,89
PE21212301P	ATL HYERES			21	21561	GALLIN SA			16 438,10
PE21223301P	CDE MOTEUR VSAV0180 ATL FRJ			21	21561	GIMAEX FIRE TRUCKS			74,38
PE21226501P	REGUL MOTEUR VSAV0122 GRIMAUD			21	21561	GROUPE VIDALAUTO			8 339,83
AF21043001P	2021/04042 VSAV0158 EN562BM			21	21561	GROUPE VIDALAUTO			2 144,40
AF20041901P	2020/4692/CEFM0241 947 AZ3 83 ST ZACHARIE			21	21561	SA SAMVA			1,20
AF20042001P	2020/4695/CCFM0253 650 BDF 83			21	21561	SOC INDUST POUR DEVELOPP SECURIT			11 909,43
AF20042201P	2020/4703/CCFM0244 931 AZS 83 SAINT PAUL			21	21561	SOC INDUST FOUR DEVELOPP SECURIT			12 421,66
AF20080301P	2020/7896/PPTL0035 EF-758-EN			21	21561	SOC INDUST FOUR DEVELOPP SECURIT			66 259,27
TC18015001P	Reconditionnement d'un CCFM - Type : U 1550 -			21	21561	SOC INDUST FOUR DEVELOPP SECURIT			39 533,46
AF21008801P	FRAIS DE TRANSPORT DANS LE CADRE D'OPERATION D'INVESTISSEMENT- ALLER RETOUR SAINT MAXIMIN/DIRECTIONS			21	21561	TRANSPOITS GARDON FRERES			36 000,00
TC19010801P	Traffic fourgon grand confort L1H1 1000 Enerav dC1 125 E 5 CV- 125 CH - CO2 155 g/km-Selon devi			21	21561	UGAP			26 257,15
TC19011101P	Ramier double cabine xl 4 Portes 2.0 EcoBlue 130 e h Stop			21	21561	Start - 4x4 - Euro 6.2 7 CV - 130 CH - CO2			37 506,38
TC20000101P	Suspensions et amortisseurs renforcés-Ref Four : Z40-L-VAN en complément BC TC190102 portant			21	21561	UGAP			800,41
TC20000201P	Suspensions et amortisseurs renforcés- Ref Four : Z40-L-VAN en complément BC TC190114 portant			21	21561	UGAP			800,41
TC21010101P	Commande VSAV selon devis N°366470440 du 16 novembre e 2021			21	21561	UGAP			81 283,16
TC21010201P	Commande VSAV selon devis N°366470440 du 16 novembre e 2021			21	21561	UGAP			81 283,16
TC21010301P	Commande VSAV selon devis N°366470440 du 16 novembre e 2021			21	21561	UGAP			81 283,16
TC21010401P	Commande VSAV selon devis N°366470440 du 16 novembre e 2021			21	21561	UGAP			81 283,16
TC21010501P	Commande VSAV selon devis N°366470440 du 16 novembre e 2021			21	21561	UGAP			81 283,16
TC21010801P	Commande VSAV selon devis N°366470440 du 16 novembre e 2021			21	21561	UGAP			81 283,16
IN21012201P	EXTINCTEUR CO2 2KG			21	21562	ACQUA PROTECTION			5 195,38
IN21014401P	EXTINCTEUR CO2 DE 2 KG/CO2 BARRE DE EX 21 0000 à E X 20004			21	21562	ACQUA PROTECTION			1 584,83
IN21015401P	EXTINCTEUR A NEIGE CARBONIQUE DE 2 KG			21	21562	ACQUA PROTECTION			285,98
IN21019601P	REGUL BC IN210154 suite révision de prix			21	21562	ACQUA PROTECTION			16,72
IN21019701P	REGUL BC IN210144 suite révision de prix			21	21562	ACQUA PROTECTION			92,56
IN21019801P	REGUL BC IN210122 suite révision de prix			21	21562	ACQUA PROTECTION			303,46
IN21021101P	EXTINCTEUR CO2 2KG/CO2 BARRE DE EX 22 0001 à EX 22 0012			21	21562	ACQUA PROTECTION			4 288,08
EP21008601P	Bloc compresseur électriqueHP avec unité de filtration hygro-métrie et vapeurs d'huile moteur suivant			21	21562	BCH COMPRESSEURS			63 380,96
EP21009901P	Fourniture et livraison d'un robinet VTI K632 EN F 144 M1/8x1.5300b. droit. avec manomètre intégré			21	21562	BCH COMPRESSEURS			5 894,40
ML21005501P	ATTELLE A DEPRESSION ADULTE COMPARTIMENTEE-JAMBE			21	21562	CORBEN SARL			3 118,50
ML21005201P	Attelle cervicales thoracique adulte			21	21562	CORBEN SARL			916,80
ML21005301P	Attelle à dépression adulte compartimentée - JAMBE - harnais antichute avec veste et coussinets de confort aux cuisses - taille unique, sangles réglables			21	21562	CORBEN SARL			623,70
EP21008301P	KIT PALLEON - 24 Vcc - BP - 30L			21	21562	COURANT			900,07
TC20002001P	Armoire de séchage rotative MTS1800 de base porte plexi (8 masselots) suivant BPU ligne 736 p26			21	21562	CTD PULVERISATION			96,04
EP21006701P	Dossier AIRBOSS Agile QC-FH-WW - 2ième sortie étau le - manchon jaune (sans SALLD et sans masque)suiva			21	21562	DRAGER FRANCE			4 640,33
EP21010001P	Dräger X-am 8000 composé de-8325800 Détailer X-am 80 00 configuration FrancePRO0967 App base-chargeur b			21	21562	DRAGER FRANCE			8 812,80
ML21003701P	BARQUETTE D'EVACUATION 71			21	21562	DRAGER FRANCE			4 105,65
B121010901P	cal. Pc audiomètre , type 1			21	21562	DUMONT SECURITE			960,88
IN21023301P	LEADER SENTRY WIRELESS SINGEL ILAZER-DETECTEUR D E MOUVEMENTS DE STRUCTURES INSTABLES			21	21562	GN OTOMETRICS			834,00
IN21023501P	Système d'éclairage autonome constitué d'un tube de poly-carbonate translucide et étanche dc50 cm de l			21	21562	GROUPE LEADER			7 562,39
B121010601P	KIT COMPLET MATERIEL STANDARD			21	21562	JCM DISTRIBUTION			1 002,00
IN21019301P	ARMATURE XP+ 3X3M - ALU 42MM			21	21562	LIFE SUPPORT DISTRIBUTION			20 350,51
IN21017601P	frais de port			21	21562	MAXXEGA			4 881,24
EP21006001P	Gants isolants composite classe 3 Lonj 36cm Taille 11			21	21562	POK			108,00
IN21013601P	Lance QUADRACUP w/ititj 1.5" BSP femelle			21	21562	SIBILLE FAMECA ELECTRIC			1 963,61
IN21022701P	VENTILATEUR SUR BATTERIE			21	21562	SOFRAD FRANCE			2 586,00
EP21008401P	Corde de sécurité à lancer en sac - lot complet sui vant BPU			21	21562	SOFRAD FRANCE			9 811,20
B120006801P	TENSIOMETRE MINDRAY VS600			21	21562	SUBMARINE			1 422,00
B121010201P	MONITEUR DEFILATEUR DEFIGARD TOUCH SEVEN ET OPT IONS			21	21562	UGAP			28,90
B121010701P	lecteur de bandelettes urinaires			21	21562	UGAP			16 371,17
B121010801P	audiometre madsen a450			21	21562	UGAP			1 876,54
B121011001P	OXYMETRE DE POULS			21	21562	UGAP			3 716,69
EP21005201P	Coffret electro-secours complet - 25000VRef. const nuteur. G2560200Garantie : 5 ansDélai prévisionnel			21	21562	UGAP			1 920,73
EP21007201P	Masque filtre Micro K - Type SDIS Var - sans housseeref. constructeur. G290005Garantie: 1 anDélai pré			21	21562	UGAP			6 440,63
									25 946,68
									769 530,16





EP21010101P	Capotie d'évacuation respiration - Ref Constr: 10045 764	21	21562	UGAP		2 857,22
EP21010701P	Détecteur mono-gaz BX Chim - CO - letiable - Marque: Honeywell	21	21562	Titulaire: Be-Alexref. constructeur:		4 105,75
IN21014701P	Echelle à coulisse - grand modèle 4 60 38 10 m - 2 plans - aluminium à corde	21	21562	UGAP		12 562,57
IN21015601P	Sac à dos de premiers secours Reflex 43 l-bleu 6 poches multi-usages	21	21562	Titulaire: Dim		3 198,10
IN21016101P	Anémomètre 5 paramètres et certificat titulaire: FISHER SCIENTIFIC	21	21562	Marque: FISHER BRAND		770,57
IN21016801P	Motojante épuisement eau claire TET 50 HA DN 40 - débit max 35 m³/h	21	21562	UGAP		4 717,32
IN21016802P	Cône de Lubeck 500 mm - 2.2 kg - classe 2 - haute intensité prismatique	21	21562	UGAP		1 228,39
IN21018701P	Outil de forçement et de déblai - avec diénet ouir	21	21562	UGAP		12 403,30
IN21019201P	Caue métallique filante pour la capture de chat - 5 x 33 x 41 cm Ref. constructeur: G243265	21	21562	UGAP		363,02
IN21019501P	ETAI STAB-FAST-ALU BASIC	21	21562	UGAP		4 384,80
IN21020401P	Enrouleur électrique IP44 avec câble 25 m - disjoncteur thermique Ref. constructeur: G212050	21	21562	UGAP		2 949,96
ML21001301P	Cône de Lubeck 500 mm - 1.1 kg - classe 2 - haute intensité prismatique	21	21562	UGAP		187,94
ML210035001P	Tablette porte-instruments pour branard Ref. constructeur: S20040	21	21562	UGAP		592,88
ML21004701P	Valve automatique ABS pour matelas à pression à billes commutées Ref. constructeur: IM03.12.1	21	21562	UGAP		1 597,17
BI20-00048P	Porteur souple - 170 kg - toile orange - radio trans parent - sac de transport Titulaire: Corben Ref. co	21	21562	WEINMANN EMERGENCY FRANCE		20 000,00
BI21010301P	ASPIRATEUR ACCUVAC LITE	21	21562	WEINMANN EMERGENCY FRANCE		5 114,88
HA21016401P	CASQUE DE PROTECTIONSUIVANT BPU	21	21568	AXESS MARKETING SAS		1 658,88
HA21013001P	Casque Hélico LH050 route avec écran	21	21568	E.P.I. SUD EQUIPEMENTS		4 710,24
HA21013401P	Gants anti-coupure secours routiers (taille S, M, L, XL, XXL) (taille précisée dans le fichier acco	21	21568	E.P.I. SUD EQUIPEMENTS		1 374,00
IN21021901P	Caméra d'imagerie thermique REVEAL FIRE PRO	21	21568	E.P.I. SUD EQUIPEMENTS		4 027,20
HA21012401P	PAIRE DE CHAUSSANT DE TYPE ALES TAILLES SERONT FOURNIS EN PIECE JOINTE	21	21568	HAIK SCHUHE PRODUKTIONS		186 228,00
HA21007301P	PANTALONS DE CIREMONIESUIVANT BPU PRISE DE MESURE REALISEE LE MAITRE TAILLEUR LE 10/06/2021	21	21568	MARCK & BALSAN		3 966,00
HA21008301P	SCAPH GR IV SOL MTE18 TM AMO	21	21568	MATISEC - MATERIELS		5 474,40
IN21023701P	seie à batterie kesjper krj6	21	21568	MOTOCULTURE LORQUAISE		2 016,14
IN21020101P	Containimètre portable avec une surface de détection de 170 cm²	21	21568	NUVIA PREVENTION		4 560,00
IN21023801P	CoMo 1700containimètre portable avec une surface de détection de 170 cm²Détecteurs : Scintillateur p	21	21568	NUVIA PREVENTION		4 560,00
HA21013801P	Chaussure MOUNT ADAMS HIGH confortablement au BPU / Taille et code barre transmis en pièce jointe	21	21568	SARL PLANETE CHAUSS'		5 832,00
HA210084201P	GILET OPERATOR EVO 3 VEST POUR HELIPORTES JAUNES H V2 EN L ET 1 EN XL	21	21568	SECURHIT GROUP		196,80
HA210095701P	CHAUSSURE DE MARCHEBOULDER X MILD APPROCHELA SPORT IVASUIVANT BPU I X 421 X 44	21	21568	SECURHIT GROUP		302,40
HA21010701P	Bandrier secours Falcon Mountain T1	21	21568	SECURHIT GROUP		769,86
HA21011101P	ANNEAU OUVRABLE MULTIDIRECTIONNEL PETZL RING OPEN	21	21568	SECURHIT GROUP		57,42
HA21011201P	HARNAIS CANYON GUIDE PETZLTAILLE 1	21	21568	SECURHIT GROUP		3 142,25
HA21012301P	ANNEAUX DE SANGLE COUSU ORANGE 60 CM	21	21568	SECURHIT GROUP		8 277,52
HA21014101P	HARNAIS CANYON GUIDE PETZL 4 EN TAILLE 1 ET 3 ET TAILLE 2	21	21568	SECURHIT GROUP		2 372,41
HA21014301P	ANNEAU DE SANGLE COUSU 150 ROUGE	21	21568	SECURHIT GROUP		1 258,50
HA21014901P	ETAT DES SOMMES DUES DE LA TVA DU BON DE COMMANDE HA 210124	21	21568	SIE DRAGUIGNAN NORD		37 045,60
HA20000301P	VESTE COMPLETE ROUGE TOUTE TAILLE AVEC ACCESSOIRES BANDE RETRO THERMOCOLLE	21	21568	SIOEN FRANCE		11 651,12
HA20014401P	VESTE COMPLETE ROUGE TOUTES TAILLES AVEC ACCESSOIR ESBANDE THERMOCOLLEES REFLECHISSANTES	21	21568	SIOEN FRANCE		5 922,24
HA21014801P	VESTE FLOTTANTE AVEC SERIGRAPHIE CODE BARRES ET HARNAIS PRE-MONTE SUIVANT REV PRIX BPU2 EN XL ET 1 EN	21	21568	SIOEN FRANCE		684,54
HA21010501P	Détendeur CALYPSO XLC 02 26	21	21568	SUBMARINE		2 223,98
HA21011901P	ORDINATEUR DE PLONGEEQUAD MARES	21	21568	SUBMARINE		3 228,63
HA21012001P	COMPAS BOUSSOLE AQUALUNG	21	21568	SUBMARINE		20 524,22
HA21012101P	ENSEMBLE NEOPRENE AVEC SERIGRAPHIE2 PIECES SUB MAR INE SUIVANT BPUTAILLE EN PIECE JOINTE	21	21568	SUBMARINE		2 460,00
HA21015801P	ENSEMBLE NEOPRENE N°1 AVEC SERIGRAPHIESUIVANT BPU -TAILLE EN PJ	21	21568	SUBMARINE		738,00
HA21006701P	BLOUSON SOFTSHELL REVERSIBLESUIVANT BPUES TAILLES EN PIECE JOINTE	21	21568	T2S		164 244,00
HA21015201P	PARKA VESTE DE PLUIEAVEC MARQUAGE SUR POITRINE COT E CŒUR ET DOSVOIR CATALOGUE	21	21568	T2S		4 878,00
IN21013101P	Anémomètre / THERMOMETRE digital denoche	21	21568	UGAP		133,28
IN21021801P	Etat MS 2 L 2+ Holmatro matériel de désincarcération on sauvetage déblaiement	21	21568	UGAP		8 586,78
PE21226601	OUTILLAGETATELIER DU MUY	21	21571	GRUPE VIDALAUTO		21 550,02
PE21205801P	CŒ PNEUS STOCK	21	21571	CONTRADE FRANCE		1 763,32
PE18190901P	POSTE ONDULAEUR MIG/MAG/MMA RALLYMIG 161i	21	21571	FRANCE SOUDAGE ABRASIFS		1 243,20
PE21205101P	CŒE POSTE A SOUDER ATL GMD	21	21571	FRANCE SOUDAGE ABRASIFS		3 744,72
PE21211801P	CŒE POUR ATL GMD	21	21571	FRANCE SOUDAGE ABRASIFS		473,86
PE21183801P	ATL HYERES MITRY	21	21571	GIMAEX FIRE TRUCKS		60,10
PE211844001P	ATL ST MAXIMIN	21	21571	GIMAEX FIRE TRUCKS		99,07
PE20026501P	BALANCE DE CHARGE ELECTRONIQUE (GAZ DE CLIM)	21	21571	GRUPE VIDALAUTO		1 007,99
						290 371,94





PE21024001P	CDE OUTILLAGE HRS-CAR SDJS -ATL SDJS-CENTRE S UPPO	21	21571	GROUPE VIDALAUTO	1 467,51
PE21152601P	OUT ATL GMD	21	21571	GROUPE VIDALAUTO	291,51
PE21160001P	CDE OUT O.ARNAUD	21	21571	GROUPE VIDALAUTO	89,14
PE21183701P	cte aspi lûmée de soudure ATL CHAUD.	21	21571	GROUPE VIDALAUTO	2 448,34
PE21197401P	CDE OUT ATL GMD (PL)	21	21571	GROUPE VIDALAUTO	1 137,19
PE21197801P	CDE OUTILLAGE ATL SCM	21	21571	GROUPE VIDALAUTO	3 897,57
PE21198101P	CDE CABINE SABLAGE ATL HRS	21	21571	GROUPE VIDALAUTO	3 462,00
PE21198201P	CDE POUR ATL CARROSSERIE SDJS	21	21571	GROUPE VIDALAUTO	339,48
PE21198301P	cte NETTOYEUR HP EAU CHAUDE ATL SMB	21	21571	GROUPE VIDALAUTO	1 748,40
PE21198601P	CDE ENROULEUR D'AIR POUR GONFLAGE ATL DU MUY	21	21571	GROUPE VIDALAUTO	2 339,28
PE21198701P	CDE REGLOPHARE POUR ATL CAR TLN + SMB	21	21571	GROUPE VIDALAUTO	2 064,60
PE21199001P	CDE OUTILLAGE SMB	21	21571	GROUPE VIDALAUTO	98,64
PE21199101P	CDE MACHINE A PNEU ATL FRJ/TLN/GMD/SCM ET EQU IL F	21	21571	GROUPE VIDALAUTO	9 532,80
PE21199102P	CDE MACHINE A PNEU ATL FRJ/TLN/GMD/SCM ET EQU IL F	21	21571	GROUPE VIDALAUTO	3 312,00
PE21205001P	CHE TESTEUR COZ ATL FRJ	21	21571	GROUPE VIDALAUTO	216,66
PE21205701P	PDET ATL GMD	21	21571	GROUPE VIDALAUTO	370,42
PE21205702P	PDET ATL GMD	21	21571	GROUPE VIDALAUTO	12,88
PE20004301P	AXE DE GUIDAGE	21	21571	INTERNATIONAL GARAGE	1 142,99
PE21035601P	ETABLIS CARROSSERIE - DIS2(GSL)	21	21571	PROVOST DISTRIBUTION	2 411,12
PE21209201P	CDE PRESSE PLAQUE IMMAT	21	21571	TIFLEX SOCIETE	1 176,00
MO210266001P	ETABLIS ATELIER ARI - DIS2	21	21571	UGAP	390,98
MO21033801P	EQUIPEMENTS ETABLIS - DIS2	21	21571	UGAP	3 572,12
PE21205202P	ATL-ST MAXIMIN	21	21571	WURTH FRANCE	75,20
IM21157601	OUTILLAGE GPAT DIS2	21			71 839,11
IM18119801P	Coffrets 25 forêts / Devis 611583. BC Astech: 2018-05185	21	21578	MATERIAUX SIMC	536,67
IM18063701P	Scie, marteaux, pinces, équerres... / Devis 16754 79. BC Astech: 2018-02527	21	21578	BFSA	29,71
IM21-01675P	OUTILLAGE	21	21578	CASTORAMA LA SEYNE SUR MER	31,50
IM18053701P	COFFRET FORETS TITANE 2-8 / Devis 18-0020. BC Aste ch: 2018-02200	21	21578	COMASUD	2 600,00
IM18156701P	Marteau pifro 680W RSD680K	21	21578	EOLI - BRICOMARCHE	16,85
IM19062301P	Caisse à outils : BIZ700229	21	21578	MSB OBI	41,88
				REXEL FRANCE	89,63
					3 346,24
FO21101501P	PORTE EN ACIER PEINT RAL 9005	21	2158	A.R.O.C.	8 332,00
IM20011701P	Perforateur Bosch: PBH2500SRE / Devis 1868591. BC. Astech: 2020-000491	21	2158	CASTORAMA LA SEYNE SUR MER	109,90
CN21-00247P	DIVERS TRVX	21	2158	EIPE	712,78
IM20122001P	REPRODUCTION DE CLES - TLO	21	2158	LIVOLSI CHRISTIAN	42,00
IM21029401P	TAILLE HAIE + PERCHE - OLS	21	2158	MOTOCULTURE LORQUAISE	571,51
IM21101901P	DEBROUSSAILLEUSE - GMD	21	2158	MOTOCULTURE LORQUAISE	544,00
IM21117701P	DEBROUSSAILLEUSE - TLO	21	2158	MOTOCULTURE LORQUAISE	544,00
IM21130101P	DEBROUSSAILLEUSE - LMS	21	2158	MOTOCULTURE LORQUAISE	555,05
IM21126601P	PERCEUSE-VISSEUSE SANS FIL- BGS	21	2158	MR BRICOLAGE	1,01
IM21044601P	MEULEUSE - FYE	21	2158	PAYS DE FAYENCE BRICOLAGE	39,00
IM21157101P	PERFORATEUR + SCIE CIRCULAIRE - FYE	21	2158	PAYS DE FAYENCE BRICOLAGE	128,90
IM21166301P	GROUPE ELECTROGENE - LMS	21	2158	SE2M INDUSTRIE	7 638,60
					19 238,75
IM20-01602P	CLOTURE	21			500,00
IM20121101P	FOURN+POSE NOUVEAU GPE EXTERIEUR - DIS	21	21728	CMT SERVICES	7 855,09
IM21056001P	FOURN+POSE CLIM LOCAL R3 - DIS	21	21735	CMT SERVICES	7 879,39
IM21149201P	CREA.SANITAIRES LOCAL ATELIER - DIS2(GSL)	21	21735	ENTREPRISE GASQUET	2 070,76
IM21-01676P	TRAVAUX ANCIENNE DIRECTION	21	21735	NOVI ETANCHEITE	19 300,00
IM20036101P	ARCHITECTE EXECUTION PVR	21	21735	ARCAN ARCHITECTURE	2 100,00
IM21091801P	CSFS REALISATION - RAS	21	21735	AS COURTHEZON	974,40
IM18102601P	Local.stockage parking 3500x1500m+h2500 / Devis 18 18. BC Astech: 2018-04356	21	21735	BACHELET OLIVIER	2 100,00
IM20121201P	FOUR+POSE NVELLES CLIM+VMC - PVR	21	21735	CMT SERVICES	5 843,25
IM20139201P	BC COMPLEMENTAIRE A L'IM201212 - PVR	21	21735	CMT SERVICES	11,02
IM21051801P	FOURN+POSE NOUVELLE BATTERIE CLIM - BGS	21	21735	CMT SERVICES	2 950,68
IM21054001P	BC COMPLEMENTAIRE A L'IM201212 - PVR	21	21735	CMT SERVICES	11,02
IM21132601P	FOURN+POSE DE 2 NVX BI SPLITS - SCM	21	21735	CMT SERVICES	14 792,93





IM21133201P	FOURN+POSE D'UNE NOUVELLE CLIM - BST	21	21735	CMT SERVICES	4 557,29
IM21148001P	BC COMPLEMENTAIRE A L'IM211332 - BST	21	21735	CMT SERVICES	37,44
IM21155401P	FOURN+POSE CLIM DANS DOIRTOIRS - HRS	21	21735	CMT SERVICES	81 081,76
IM21155501P	FOURN+POSE CLIM DANS DOIRTOIRS - SFP	21	21735	CMT SERVICES	35 094,58
IM19124301P	CHAUDIERE CONDENSATION DEDIETRICH C230	21	21735	DALKIA	36,01
IM21135101P	CREA. VESTIAIRE+LOCAL HABILLEMT DS MEZZANINE - PRS	21	21735	DIFFUSION VAROISE DE MENUISERIES	1 299,60
IM21135601P	REHABILITATION MEN. EXT. - RAS	21	21735	DIFFUSION VAROISE DE MENUISERIES	7 214,84
IM21143301P	REHABILITATION MEN.INT. - RAS	21	21735	DIFFUSION VAROISE DE MENUISERIES	3 429,44
IM21148501P	TRAVAUX POUR CREA.SALLE DE SPORT - PRS	21	21735	DIFFUSION VAROISE DE MENUISERIES	976,08
IM21162901P	TRAVAUX POUR CREA.SALLE DE SPORT - PRS	21	21735	DIFFUSION VAROISE DE MENUISERIES	976,08
IM19170901P	Division douches collectives RDC / Devis: DEVI19.062.5	21	21735	DRAGUI CONSTRUCTIONS	7 647,84
IM21077001P	INSTALLATION LAVABO + DOUCHE - MTX	21	21735	ENTREPRISE GASQUET	1 330,80
IM21103201P	FOURN+POSE CHAUFFE EAU - DIS2	21	21735	ENTREPRISE GASQUET	801,60
IM21104101P	REHABILITATION PLOMBERIE - RAS	21	21735	ENTREPRISE GASQUET	5 934,84
IM21073601P	FOURN+POSE D'UN CUMULUS - CAS	21	21735	GASQUET LITTORAL	708,00
IM21146301P	FOURN+POSE NOUVEAU CHAUFFE-EAU - HRS	21	21735	GASQUET LITTORAL	876,00
IM21104601P	REHABILITATION MACONNERIE - RAS	21	21735	GFC BATIMENT	4 338,00
IM21148301P	CREATION CLTURE + PORTILLON - CAS	21	21735	GFC BATIMENT	23 996,82
IM21147201P	IMPERMEABILISATION FENETRES DE TOIT - SMB	21	21735	HEOS ENVIRONNEMENT	7 218,00
IM19-01733P	TRAVAUX	21	21735	INEQ PROVENCE ET COTE D AZUR	9 200,00
IM20036001P	ARCHITECTE EXECUTION PVR	21	21735	INGENIERIE DEVELOPEMENT MANAGEM	2 100,00
IM21026001P	AMENAGEMENT CUISINE COMPLETE NEUVE - BIS	21	21735	LE NOZBRH BRUNO	197,50
IM21103801P	REHABILITATION REVETEMENTS - RAS	21	21735	MULTI SERVICES ENTRETIEN	14 246,94
IM19042901P	Mission de réalisation / Devis du 25/03/2019. BC A. stech: 2019-001987	21	21735	QUALICONSULT SECURITE	612,00
IM18166301P	MISE EN CONFORMITE ELECTRIQUE / Selon devis: 18-00.271. BC Astech: 2018-07604	21	21735	SOCIETE ELECTRO THERMIQUE	1 316,42
IM21133501P	CREA. VESTIAIRE+LOCAL HABILLEMT DS MEZZANINE - PRS	21	21735	SOCIETE GENERALE DE TRAVAUX	8 063,71
IM21133601P	CREA. VESTIAIRE+LOCAL HABILLEMT DS MEZZANINE - PRS	21	21735	SOCIETE GENERALE DE TRAVAUX	1 299,60
IM21143201P	REHABILITATION CLOISONNEMENT - RAS	21	21735	SOCIETE GENERALE DE TRAVAUX	3 476,98
IM21148401P	TRAVAUX POUR CREA.SALLE DE SPORT - PRS	21	21735	SOCIETE GENERALE DE TRAVAUX	5 119,44
IM19075101P	MAIN D'OEUVRE	21	21735	TK ELEVATOR FRANCE	2 637,01
IM19118701P	MAIN D'OEUVRE	21	21735	TK ELEVATOR FRANCE	2 969,71
IM19164501P	MOTORISATION CENTRALE	21	21735	TK ELEVATOR FRANCE	1 220,89
IM20088301P	PASSAGE MODE AUTOMATIQUE MTX	21	21735	TK ELEVATOR FRANCE	1 705,13
IM21136101P	REMISE PLACE CABLETTES SUSPENSION DEGORGEEES - BLM	21	21735	TK ELEVATOR FRANCE	1 291,02
IM21136201P	Main d'oeuvre + déplacement / Appareil AM20820X.De vis D434210191.BC Astech: 2021-07154	21	21735	TK ELEVATOR FRANCE	323,89
IM21149101P	FOURN+POSE DAUNE PORTE SECTIONNELLE - PVE	21	21735	TK ELEVATOR FRANCE	5 325,80
IM21155601P	FOURN+POSE NOUVEAU RIDEAUMOTORISE - RAS	21	21735	TK ELEVATOR FRANCE	7 981,92
IM21167301P	FOURN+POSE PORTE SECTION.MOTORISEE - ACS	21	21735	TK ELEVATOR FRANCE	5 982,32
IM21-01677P	MATERIEL DE TRANSPORT	21	2182	NOVI ETANCHEITE	3 400,00
TC17010201P	Acquisition d'un Véhicule Porte Ceilule (VPCE) UGA P/RENAULT/PALFINGER - Selon le devis n° 35267878	21	2182	UGAP	119,82
TC18013801P	Achat d'un véhicule : C3 - Shine - Blue - HDI S/S - BVM - CV - GH - CO2 : 95 g/km - Colenis : Rou	21	2182	UGAP	122,04
TC20012601P	Commande VL Ford Transit Tournéo Courier selon devis N°36114567 dtu 2 octobre 2020	21	2182	UGAP	12 705,76
IF21014401P	2021-I2183-4 : Acquisition routeur réseau FH camér	21	2183	BACKNET SOLUTIONS	7 824,00
IF21017201P	2021-I2183-10 : Mur d'imaie	21	2183	BNG	174 985,73
IF21017801P	2021-I2183-10 : Mur d'imaie - carte acquisiti on	21	2183	BNG	1 743,65
IF21016501P	2021-I2183-2 : Acquisition portables Gamer et acce	21	2183	BOULANGER	3 907,95
IF21007001P	2021-I2183-26: Baies BDC complémentaire - liv raiso	21	2183	CFI COMPAGNIE FRANCAISE D INFORM	200,00
IF21017601P	2021-I2183-36 : robot de sauvegarde de réseau ad minis	21	2183	CFI COMPAGNIE FRANCAISE D INFORM	11 610,00
IF21015301P	2021-I2183-34 : DEMAT @DS - écrans 32"	21	2183	QUADRIA	14 140,80
IF21015401P	2021-I2183-34 : DEMAT @DS 30 PC portables	21	2183	QUADRIA	29 040,12
IF21015901P	2021-I2183-34 : DEMAT @DS 30 dock d'accueil	21	2183	QUADRIA	5 519,88
IF21016201P	2021-I2183-34 : DEMAT @DS 30 saooches	21	2183	QUADRIA	503,64
IF21016401P	2021-I2183-8 : NEXSIS - 25 écrans 32"	21	2183	QUADRIA	40 500,00
IF21016901P	2021-I2183-2 : PC portables pour chefs GPT Te rrito	21	2183	QUADRIA	255,09
IF21016902P	2021-I2183-2 : PC portables pour chefs GPT Te rrito	21	2183	QUADRIA	3 036,29
IF21018101P	2021-I2183-2 : PC portable Modèle pro migration PDF	21	2183	QUADRIA	1 656,78
IF21018601P	2021-I2183-8 : Equipement NEXSIS	21	2183	QUADRIA	12 400,00
IF21020201P	2021-I2183-5 : Ecrans 22"	21	2183	QUADRIA	6 660,00



IF21002301P	2021-12183-2 - Renouvellement ordinateurs par table	21	2183	UGAP	86,96
IF21013301P	2021-12183-3 : Renouvellement poste administratif	21	2183	UGAP	1 561,89
IF21013401P	2021-12183-23 : Acquisition ordinateur évolué pour	21	2183	UGAP	3 464,89
IF21015101P	2021-12183-34 : Demat ADS - Ecran interactif - Dev	21	2183	UGAP	3 755,80
IF21015102P	2021-12183-34 : Demat ADS - Ecran interactif - Dev	21	2183	UGAP	1 491,18
IF21020101P	2021-12183-20 : Switch CISCO - extensions SFP +	21	2183	UGAP	3 373,98
MO21036801	MOBILIERS DE BUREAU - DIS (Opérations)	21			327 716,63
MO21036901	2 CHAISES VISITEUR CDT SEITZ - DIS	21	2184	TECHNI CONCEPT AMENAGEMENT	
MO19002501P	Ecran de projection motorisé 200 x 200cm / Réf. 90 00144894. BC Astech: 2019-000836	21	2184	STE NILLE LIB. CHARLEMAGNE	68,71
MO19012101P	vestiaires à 2 cases: Réf. VPOMPIER2	21	2184	BOULANGER	129,99
MO19015101P	Vestiaire à 2 cases: Réf. VPOMPIER 79K4	21	2184	CASIERS VESTIAIRES CONSIGNES	1 530,16
MO19025501P	Vestiaire 1 case - Réf. VPOMPIER1	21	2184	CASIERS VESTIAIRES CONSIGNES	2 429,90
MO200003701P	VESTIAIRES DE FEU - HRS	21	2184	CASIERS VESTIAIRES CONSIGNES	1 692,39
MO20006601P	VESTIAIRES DE FEU - FRJ	21	2184	CASIERS VESTIAIRES CONSIGNES	806,73
MO19025701P	1 FAUTEUIL RELAX METAL ET TOILE LAFUMA /COULEUR M ENTHOL. SELON EXTRAIT PRIX DU 12/12/19 BC ASTE	21	2184	CASIERS VESTIAIRES CONSIGNES	1 410,48
MO21027301P	MATELAS 90x190cm - BST	21	2184	CASTORAMA FREJUS	99,00
MO21027401P	MATELAS 90x190cm - PGS (dossier assurances)	21	2184	CDISCOUNT	123,60
MO21029601P	MATELAS - GRE	21	2184	CDISCOUNT	247,20
MO21029701P	MATELAS - TVS	21	2184	CDISCOUNT	494,40
MO21029801P	MATELAS - SMR	21	2184	CDISCOUNT	494,40
MO21036501P	MATELAS - TLO	21	2184	CDISCOUNT	865,20
MO18011401P	REF.553245 - COLONNE 30 TURIN	21	2184	CDISCOUNT	985,36
MO21024701P	FAUTEUILS - GMD	21	2184	CONFORAMA FRANCE	288,65
MO19025201P	Lit KUMYOS (tête rammeau cintré 900x2000 / réf. 190 4187	21	2184	CONFORAMA FRANCE	319,96
MO19025601P	Lits simples en bois: Réf 10912 + 10821	21	2184	DENIS PAPIN COLLECTIVITES	1 604,81
MO20017401P	ARMOIRE DE CANTONNEMENT - BLM	21	2184	DENIS PAPIN COLLECTIVITES	1 358,01
MO20018201P	LITS SIMPLES - CGN	21	2184	DENIS PAPIN COLLECTIVITES	364,68
MO20023901P	BC COMPLEMENTAIRE AU BC MO200176 - RCL	21	2184	DENIS PAPIN COLLECTIVITES	1 061,06
MO20024401P	BC COMPLEMENTAIRE AU BC MO200170 - BGS	21	2184	DENIS PAPIN COLLECTIVITES	1,87
MO21026401P	CHEVETS - PRS	21	2184	DENIS PAPIN COLLECTIVITES	10,15
MO21026501P	CHEVETS PR CHAMBRES HOMMES+FEMMES - PRS	21	2184	DENIS PAPIN COLLECTIVITES	273,85
MO21027701P	LITS SIMPLES EN BOIS - PGS (dossier assurance)	21	2184	DENIS PAPIN COLLECTIVITES	383,14
MO21028101P	LITS - SMS	21	2184	DENIS PAPIN COLLECTIVITES	370,80
MO21028201P	LITS - BFT	21	2184	DENIS PAPIN COLLECTIVITES	741,60
MO21028201P	LITS - LMY	21	2184	DENIS PAPIN COLLECTIVITES	741,60
MO21028301P	LITS - LJC	21	2184	DENIS PAPIN COLLECTIVITES	741,60
MO21028401P	LITS - SME	21	2184	DENIS PAPIN COLLECTIVITES	741,60
MO21028501P	LITS - GRE	21	2184	DENIS PAPIN COLLECTIVITES	741,60
MO21028601P	LITS - AEL	21	2184	DENIS PAPIN COLLECTIVITES	556,20
MO21028701P	LITS - SCM	21	2184	DENIS PAPIN COLLECTIVITES	370,80
MO21028801P	LITS - TLO	21	2184	DENIS PAPIN COLLECTIVITES	370,80
MO21028901P	LITS - SNR	21	2184	DENIS PAPIN COLLECTIVITES	2 039,40
MO21029001P	CHEVETS - SME	21	2184	DENIS PAPIN COLLECTIVITES	383,11
MO21029101P	CHEVETS - LLC	21	2184	DENIS PAPIN COLLECTIVITES	766,22
MO21029201P	ARMOIRE DE CHAMBRE - BDI	21	2184	DENIS PAPIN COLLECTIVITES	453,86
MO21029301P	ARMOIRE DE CANTONNEMENT- VVN	21	2184	DENIS PAPIN COLLECTIVITES	907,72
MO21029401P	ARMOIRE DE CANTONNEMENT- LMS	21	2184	DENIS PAPIN COLLECTIVITES	644,76
MO21029501P	ARMOIRE DE CANTONNEMENT- GRE	21	2184	DENIS PAPIN COLLECTIVITES	322,38
MO21030801P	ARMOIRES DE CANTONNEMENT - LMY	21	2184	DENIS PAPIN COLLECTIVITES	967,14
MO21031101P	ARMOIRE DE CHAMBRE - TLN	21	2184	DENIS PAPIN COLLECTIVITES	971,76
MO21033301P	MEUBLE DE CUISINE AVEC EVIER -DIS2 (pour le C AM)	21	2184	LERROY MERLIN FRANCE	279,30
MO21035401P	MEUBLE PLACARDS PR MENAGE - DIS2 (Prévision)	21	2184	LERROY MERLIN FRANCE	274,40
MO21032301P	ARMOIRE POUR LOCAL ELECTRICITE - DIS (GSL)	21	2184	MANUTAN	1 198,80
MO21033201P	BC COMPLEMENTAIRE AU BC MO210323 - DIS2 (G/LC)	21	2184	MANUTAN	316,32
MO18005002P	REF.991.256.52 - FAUTEUIL POANG / BRUN NOIR. RAINST A NOIR	21	2184	MEUBLES IKEA FRANCE	112,30
MO20019401P	TABLE MUR RABAT - TLO	21	2184	MEUBLES IKEA FRANCE	319,92
MO21036401P	ACHAT SIEGES D'ATELIER - DIS2	21	2184	PROVOST DISTRIBUTION	417,34
MO19015301P	Lit 3 tiroirs 90 x 190cm	21	2184	SAFE EPMS DE CHENEY	2 586,60
MO20007601P	MATELAS 90 X 190CM - BLM	21	2184	SARL SOLITEX - COLATEX	4,01





MO20027801P	MATELAS - DIS (OPS)	21	2184	SARL SOLITEX - COLATEX	93,11
MO20027901P	MATELAS POUR STOCK - DIS (PAP)	21	2184	SARL SOLITEX - COLATEX	931,08
MO20029801P	MATELAS POUR STOCK - DIS (OPS)	21	2184	SARL SOLITEX - COLATEX	186,21
MO17023801P	TABLENETTOYAGE POUR MATERIEL VSAV/MODELE V ERTICAL CONTACT POUR LIVRAISON ;	21	2184	SDBF DISTRIBUTION	3 720,00
MO17024301P	REF.LM01/1-LAVE MAIN TECNOX PAGE 349 / AVEC COMM ANDE FEMORALE ET COL DE SIGNE	21	2184	SOVADIF SAS	4 656,61
MO18024001P	REF.LM01/1-LAVE MAIN TECNOX PAGE 349 / AVEC COMM ANDE FEMORALE ET COL DE SIGNE	21	2184	SOVADIF SAS	4 656,61
MO18024101P	REF.LM01/1-LAVE MAIN TECNOX PAGE 349/AVEC COMM ANDE FEMORALE ET COL DE SIGNE	21	2184	SOVADIF SAS	4 656,61
MO21024201P	REF.LM01/1-LAVE MAIN TECNOX PAGE 349/AVEC COMM ANDE FEMORALE ET COL DE SIGNE	21	2184	SOVADIF SAS	4 656,61
MG21-00226P	2021/265077/COMMANDE STOCK	21	2184	STE NILLE LIB. CHARLEMAGNE	33,18
MG21-00226P	2021/266887/COMMANDE STOCK	21	2184	STE NILLE LIB. CHARLEMAGNE	483,82
MG21-00258P	2021/267538/COMMANDE STOCK	21	2184	STE NILLE LIB. CHARLEMAGNE	295,06
MO21025401P	FAUTEUILS POUR DIRECTEUR + PDT - DIS	21	2184	STE NILLE LIB. CHARLEMAGNE	439,68
MO21030101P	FAUTEUILS POUR CODIS - DIS	21	2184	STE NILLE LIB. CHARLEMAGNE	659,52
MO21030501P	FAUTEUILS ET CHAIRES VISITEURS - DIS2	21	2184	STE NILLE LIB. CHARLEMAGNE	5 324,80
MO21032401P	13 CHAIRES VISITEUR - TLN	21	2184	STE NILLE LIB. CHARLEMAGNE	446,63
MO21032901P	FAUTEUIL DE BUREAU FLORIAN DEMAN - DIS2	21	2184	STE NILLE LIB. CHARLEMAGNE	500,83
MO21033901P	ACHAT FAUTEUILS DE BUREAU - CAS	21	2184	STE NILLE LIB. CHARLEMAGNE	879,36
MO21034101P	8 FAUTEUILS DE BUREAU - DIS2	21	2184	STE NILLE LIB. CHARLEMAGNE	1 758,72
MO21034201P	ACHAT DE 24 CHAIRES VISITEURS - DIS2	21	2184	STE NILLE LIB. CHARLEMAGNE	824,54
MO21034301P	3 FAUTEUILS DE BUREAU - DGN	21	2184	STE NILLE LIB. CHARLEMAGNE	659,52
MO21035201P	FAUTEUIL + CHAIRES DE BUREAU GPT OPS - DIS	21	2184	STE NILLE LIB. CHARLEMAGNE	337,26
MO21035301P	ACHAT FAUTEUILS POUR CODIS-CRAU - DIS	21	2184	STE NILLE LIB. CHARLEMAGNE	4 746,48
MO21025201P	1 TABLE REUNION SALLE MASSIF DES MAURES - DIS	21	2184	TECHNI CONCEPT AMENAGEMENT	163,35
MO21032001P	MOBILIER DE BUREAU CDT TOSI - GTC	21	2184	TECHNI CONCEPT AMENAGEMENT	1 143,96
MO21032101P	1 ARMOIRE HAUTE - BST	21	2184	TECHNI CONCEPT AMENAGEMENT	379,49
MO21032501P	1 BUREAU 80 X120 - TLN	21	2184	TECHNI CONCEPT AMENAGEMENT	170,07
MO21032601P	3 ARMOIRES BASSES - GRE	21	2184	TECHNI CONCEPT AMENAGEMENT	908,78
MO21032701P	1 TABLEAU BLANC 100X150 - GTE	21	2184	TECHNI CONCEPT AMENAGEMENT	105,41
MO21033601P	1 TABLEAU BLANC 90X120 - DGN	21	2184	TECHNI CONCEPT AMENAGEMENT	60,09
MO21033701P	ACHAT TABLEAUX BLANCS ET LIEGES - DIS2	21	2184	TECHNI CONCEPT AMENAGEMENT	1 652,06
MO21034001P	1 MEUBLE COURRIER - DIS2 (Prévention)	21	2184	TECHNI CONCEPT AMENAGEMENT	824,40
MO21035101P	1 TABLEAU BLANC 90X120 - DGN	21	2184	TECHNI CONCEPT AMENAGEMENT	4 712,33
MO210356001P	3 BUREAUX PLAN COMPACT - DIS2	21	2184	TECHNI CONCEPT AMENAGEMENT	60,09
MO21036101P	4 TABLEAUX DE CONFERENCE - DIS2 (Formation)	21	2184	TECHNI CONCEPT AMENAGEMENT	1 127,74
MO21036201P	ACHAT BUREAU+CAISSONS - DIS2(GSL)	21	2184	TECHNI CONCEPT AMENAGEMENT	348,53
MO21036301P	3 TABLEAUX LIEGE - DIS2 (RH)	21	2184	TECHNI CONCEPT AMENAGEMENT	1 063,36
MO20020201P	BANCS PORTE MANTEAUX - DGN	21	2184	TECHNI CONCEPT AMENAGEMENT	93,56
MO21015901P	MOBILIER DIVERS - DIS2	21	2184	UGAP	316,41
MO21009301P	ARMOITES ATELIER - DIS2	21	2184	UGAP	20 737,38
MO21018101P	VESTIAIRE SUR BANC - LMY	21	2184	UGAP	4 438,76
MO21030301P	MANGE DEBOUT + CHAISE HAUTES - DIS2	21	2184	UGAP	637,45
MO21031201P	CHAISES HAUTES PR TISANERIES - DIS2	21	2184	UGAP	41,60
MO21031501P	CHAISES HAUTES- DIS2 (tisserie FORM)	21	2184	UGAP	709,00
MO21033101P	ACHAT D'UNE ARMOIRE BIBLIOTHEQUE - GMD	21	2184	UGAP	2 275,00
MO21024501P	Vestiaire sur banc Stad - Réf 1762590 / Pour le ve sitaires H.Devis 992003753.BC Astech. 2021-08010	21	2184	UGAP	303,85
IM21161101P	STORES PR STANDARD + CSAT -RCL - TR	21	2188	A.S.V. SARL	443,65
IM21050301P	RAYONNAGES PHARMACIE - DIS2	21	2188	ASSEMBLAGE RAYONNAGE MANUTENTION	649,99
MG21024201P	COMMANDE STOCK	21	2188	BBA EMBALLAGES	1 106,63
MG21024501P	COMMANDE STOCK	21	2188	BBA EMBALLAGES	36,00
IM20138001P	CREA PORTE + ESCALIER COMPLET - ACS - TR	21	2188	CASTORAMA PREJUS	975,28
IM20143201P	STORES VENITIENS POUR STANDARD - RAS - TR	21	2188	CASTORAMA PREJUS	7,00
IM20074101P	VENTILATEURS PLAFOND SALLE SPORT - TLN	21	2188	CASTORAMA LA GARDE	9,90
IM20120801P	PORTE PR CREATION LOCAL VESTIAIRES - LLC - TR	21	2188	COMASUD	299,70
MO18014001P	CODE 3856739 - MICRO ONDES MOULINEX /MO28MSWH	21	2188	DARTY GRAND EST	48,73
MO19007201P	Lave Linge hublot F WFP91483	21	2188	DARTY GRAND EST	101,15
MO19008101P	Lave linge whirlpool TDLR70230 / Code 4160533	21	2188	DARTY GRAND EST	431,04
MO19008501P	Micro-ondes MOULINEX MMSWHO / Code: 3856739	21	2188	DARTY GRAND EST	539,10
					124 636,97





MO19009301P	réfrigérateur INDESIT SI61W, code 4332458	21	2188	DARTY GRAND EST	718,01
MO19011801P	Aspirateur ROWENTA RU5053EA / Codic: 4078578	21	2188	DARTY GRAND EST	149,00
MO19011901P	Aspirateur ROWENTA RU5053EA / Codic: 4078578	21	2188	DARTY GRAND EST	149,00
MO19014901P	Réfrigérateur-congelateur PROLINE DD253NFWF / Codic: 43 92132. Compte client: 70088915. Contact avant liv	21	2188	DARTY GRAND EST	299,99
MO19018701P	Réfrigérateur congélateur PROLINE DD251W	21	2188	DARTY GRAND EST	256,68
MO20002701P	SECHE LINGE EVACUATION - BLM	21	2188	DARTY GRAND EST	298,06
MO20003501P	REFRIGERATEURS - BLM	21	2188	DARTY GRAND EST	55,99
MO20010401P	REFRIGERATEUR - SLN	21	2188	DARTY GRAND EST	423,52
MO20011701P	MICRO ONDES - GFT	21	2188	DARTY GRAND EST	149,99
MO20012401P	LAVE LINGE TOP - LMS	21	2188	DARTY GRAND EST	412,42
MO20012501P	LAVE LINGE TOP - SLN	21	2188	DARTY GRAND EST	109,99
MO20014401P	ASPIRATEUR - BGS	21	2188	DARTY GRAND EST	109,99
MO20031401P	ASPIRATEUR BIDON - TLO	21	2188	DARTY GRAND EST	160,00
MO20035601P	MINI FOUR - RAG	21	2188	DARTY GRAND EST	3 600,00
MO21-00370P	ELECTROMENAGER	21	2188	DARTY GRAND EST	299,99
MO21001501P	SECHE LINGE A EVACUATION - TLN	21	2188	DARTY GRAND EST	119,99
MO21001601P	MICRO ONDES - TLN (Atelier)	21	2188	DARTY GRAND EST	49,99
MO21004501P	FOUR - OSS	21	2188	DARTY GRAND EST	16,67
MO21008101P	MICRO ONDES - SRL	21	2188	DARTY GRAND EST	49,99
MO21009401P	LAVE VAISSELLE - GTC	21	2188	DARTY GRAND EST	70,00
MO21012601P	ASPIRATEUR BIDON - BDL	21	2188	DARTY GRAND EST	70,00
MO21012801P	ASPIRATEUR BIDON - CAS	21	2188	DARTY GRAND EST	70,00
MO21013001P	ASPIRATEUR BIDON - DGN	21	2188	DARTY GRAND EST	70,00
MO21013301P	ASPIRATEUR BIDON - MTX	21	2188	DARTY GRAND EST	70,00
MO21013901P	LAVE VAISSELLE - BLM	21	2188	DARTY GRAND EST	70,00
MO21022601P	PLAQUE INDUCTION - GMD	21	2188	DARTY GRAND EST	379,99
MO21030001P	ASPIRATEUR BIDON - SPT	21	2188	DARTY GRAND EST	229,00
MO21030601P	ASPIRATEUR BIDON - DIS2(GPAT)	21	2188	DARTY GRAND EST	139,99
MO21030901P	LAVE VAISSELLE - GTO	21	2188	DARTY GRAND EST	449,99
MO21031401P	Lave-linge top Hiater RTXSGP48TMSCE / Compte clien t: 70088915, Contact pour livraison: 06 73 87 01 42.	21	2188	DARTY GRAND EST	499,99
MO21032801P	ASPIRATEUR BIDON - CAY	21	2188	DARTY GRAND EST	94,98
MO21033001P	LAVE LINGE - BLM	21	2188	DARTY GRAND EST	329,99
MO21033401P	Micro ondes Proline SM282WH / Compte client: 70088 915, Contact pour livraison: Audrey 04 94 60 37 88	21	2188	DARTY GRAND EST	359,95
MO21033402P	LAVE LINGE + MICRO ONDES - Incanis + stock P atrium	21	2188	DARTY GRAND EST	499,00
MO21033501P	MICRO ONDES +REFRIGERATEUR - VVN	21	2188	DARTY GRAND EST	459,99
MO21034401P	LAVE VAISSELLE - SZE	21	2188	DARTY GRAND EST	329,99
MO21034601P	LAVE VAISSELLE - SMB	21	2188	DARTY GRAND EST	379,99
MO21034701P	REFRIGERATEUR 1 PORTE - SMB	21	2188	DARTY GRAND EST	659,99
MO21034801P	MICRO ONDES - SMB	21	2188	DARTY GRAND EST	89,99
MO21034901P	MICRO ONDES - GRE	21	2188	DARTY GRAND EST	89,99
MO21035701P	PIANO DE CUISSON - AUP	21	2188	DARTY GRAND EST	1 999,99
MO21035801P	LAVE VAISSELLE - LMS	21	2188	DARTY GRAND EST	329,99
MO21035901P	REFRIGERATEUR/CONGELATEUR - GRE	21	2188	DARTY GRAND EST	400,00
MO21036601P	LAVE LINGE - DIS(OPS)	21	2188	DARTY GRAND EST	379,99
FO20060201P	Vélo spinning cate racer XPR (CATALOGUE)	21	2188	DECATHLON FRANCE	2 448,00
MO21026201P	ARMOIRE - DIS2 (Bureau Directeur)	21	2188	DENIS PAPIN COLLECTIVITES	316,96
MO21031901P	ARMOIRE DE CANTONNEMENT - BLM	21	2188	DENIS PAPIN COLLECTIVITES	485,88
MO21031601P	ASPIRATEUR MURAL - FRJ	21	2188	DIAMUT	214,99
IM21141801P	RIDEAUX OCCULTANTS - TLN	21	2188	GROUPE MONDIAL TISSUS GMT	143,88
IM18079001P	Tuvalu d'artrosme 19mm-25M / Devils 1 000 196. BC As tech. 2018-03315	21	2188	IDECOR	49,96
PV21009301P	FOURNITURE DE LECTEUR DE CARTES AVEC PORT USB	21	2188	IMPRIMERIE NATIONALE	24,00
IM21092101P	VENTILATEURS - FRJ	21	2188	LEROY MERLIN FRANCE	99,50
IM21131001P	THERMOMETRE INFRAROUGE - DIS2(Incanis)	21	2188	LEROY MERLIN FRANCE	374,85
CM21010301P	ESCABEAUX - TLN	21	2188	LEROY MERLIN FRANCE	262,90
CM21010801P	Pavillon France 100 x 150	21	2188	MACAP PAVOISEMENT	9,16
CM21010901P	Pavillon France 100 x 150	21	2188	MACAP PAVOISEMENT	18,31
IM21107401P	CENDRIERS + POUBELLES - DIS 2	21	2188	MANUTAN	9,16
IM21165901P	DETECTEURS DE CO2 - DIS2	21	2188	MANUTAN	33,07
MO21035501P	CHARIOT + DIABLE - DIS2(RH)	21	2188	MANUTAN	864,00
					302,58





IM21147901P	CREA PORTE PR REAMENAGEMENT CSAT - DGN- TR	21	2188	MATERIAUX SIMC	190,00
IM19098501P	MEUBLE BAS D'ANGLE	21	2188	MEUBLES IKEA FRANCE	291,00
IM21078601P	DEBROUSSAILLEUSE - DIS(PAT)	21	2188	MOTOCULTEUR LORGUAISE	544,00
IM21166001P	ESCABEAU - DIS2 (FORMATION)	21	2188	MR BRICOLAGE	33,48
IM21141101P	TUYAUX D'ARROSAGE - HRS	21	2188	MSB OBI	28,99
MO20006001P	SECHE LINGE CONDENSATION - LGS	21	2188	PACA DISTRIBUTION	299,00
IM19127601P	Rideaux occultants+tringles+sauports /Devis 09000 00157. BC Astech: 2019-005541	21	2188	PAYS DE FAYENCE BRICOLAGE	25,04
IM21023601P	CHAUFFAGE SOUFFLANT WEBAST	21	2188	PETIT-PICOT	1 435,75
BI21006801P	FORFAIT INSTALLATION	21	2188	PRACTICIMA	213,11
FO21100201P	FREINOGRAPHE	21	2188	PROJETEL	3 300,00
IF21017901P	2021-12188-6 : Salles Réunion - Micros et Haut t-par	21	2188	QUADRIA	1 198,58
IM19154001P	CONNECTEURS UNÉ673317 / SELON DEVIS 74325 BC ASTE.CH 2019006786	21	2188	REXEL FRANCE	197,70
IM19154701P	CARILLON VIDEO / SELON DEVIS 213819 BC ASTECH 201 9006831	21	2188	REXEL FRANCE	242,28
IM21136401P	CHAUFFE-EAU 100 L - FYE - TR	21	2188	REXEL FRANCE	280,42
IM21138801P	MATERIEL ELECTRIQUE DIS	21	2188	REXEL FRANCE	1 010,33
IM21156901P	CONNECTEURS - DIS2	21	2188	REXEL FRANCE	505,16
IM21160801P	MATERIEL ELECTRIQUE DIS2	21	2188	REXEL FRANCE	843,66
IM21160901P	MATERIEL ELECTRIQUE SMB	21	2188	REXEL FRANCE	182,00
MG21025001P	COMMANDE STOCK	21	2188	SANOZIA	310,93
MO18024301P	TABLE NETTOYAGE VS AV PR MATERIEL / MODELE VERTICAL CONTACT PR LIVRAISON : DAVID AMICO AU 06 88	21	2188	SDBF DISTRIBUTION	3 780,00
IM21130301P	PANNEAUX EN PVC POUR SIGNALISATION COULOIRS - DIS2	21	2188	SOCIETE ALIZES LETTRES	660,00
IM21157001P	PANNEAUX SIGNALÉTIQUE - DIS2	21	2188	SOCIETE ALIZES LETTRES	540,00
MG21027201P	Cabine d'essuage démontable autoportante - dim : 80x80x183cm - A rideaux - avec lisse peintre porte	21	2188	STE NILLE LIB. CHARLEMAGNE	1 213,01
MO21010301P	TABLE NETTOYAGE VS AV - RAS	21	2188	TOLERIE MODERNE	3 780,00
BI21009301P	guérison composite	21	2188	UGAP	749,33
BI21009401P	Marche pied inox 3 marches	21	2188	UGAP	471,18
BI21010101P	Pèse personne imédancemètre	21	2188	UGAP	477,61
IM21024801P	DEVIDROIRS MURAUX - TLN	21	2188	VAR BRICOLAGE	159,80
CM21003701P	Prestation de service de sonorisation pour le jour née du 2 juillet au Campus à la Vaupine enceinte amp	21	2188	VAR SONORISATION	891,60
IM18058401P	FENETRES+POIGNETES+SCÉLÉFMENT / Devis 846851. BC. As tech: 2018-02332	21	2188	VIAL RESEAU	231,30
IM18067401P	Ensemble de porte: création / Devis 846922. BC. Ast. eoh: 2018-02704	21	2188	VIAL RESEAU	308,78
CM21002301P	SANDISK CARTE SDXC EXTREME PRO 64GB- 300/260MB/s	21	2188	VIDEO PLUS	489,81
CM21007301P	DJII Air 2S Fly More Combo	21	2188	VIDEO PLUS	1 920,78
	<b>Total chapitre 21</b>				<b>53 457,26</b>
					<b>3 823 670,34</b>
HA20009401P	RANGERS SALAMANDRE 83	23	238	UGAP	58 672,84
HA20010201P	RAJOUT 3 EME BANDE RETRO REFLECHISSANTE BAS DE PANTALON	23	238	UGAP	1 840,64
HA21004301P	VESTE DE SERVICE ET INTERVENTION OPTIMISELABEL SC - REF FAB: L0011328FICHIER DES TAILLES EN	23	238	UGAP	113 592,00
HA21004401P	PANTALON DE SERVICE ET INTERVENTION OPTIMISE - LAB EL SCREF FAB: L0011329FICHIER DES TAILLES EN	23	238	UGAP	108 544,80
HA21004901P	Gilet sans manches FEN-class2-sans marquage-therm ostabile-fluo200 taille L et 200 taille XL	23	238	UGAP	20 462,40
HA21007501P	Rangiers type 2 HI3 Axes B (Salamandre 83)	23	238	UGAP	34 136,85
HA21007701P	Sur-jantalon de protection FEN RistopLe fichier de s tailles en complément du BC	23	238	UGAP	11 651,14
HA21009001P	Sac d'intervention pour transport EPI- 105 LrefCo nstr: 40F08N	23	238	UGAP	9 421,14
HA21009002P	Lampe XPS Led pour casque type Bref constr: GA1488	23	238	UGAP	15 472,49
HA21009401P	VESTE DE PROTECTION FEN RISTOP - JAUNE - ARAMIDERE F CONST: JL0299JA010ITAILLES DÉFINIES LORS DE L'ENV	23	238	UGAP	17 279,15
HA21009501P	T-shirt col rond-manche courte couleur rujan-polive ster mesh respirant-ref constr SPORTY_jaune fluo t	23	238	UGAP	5,20
HA21009601P	T shirt homme col rond manches courtes coton rin jusun 190g/m2 marques sols	23	238	UGAP	64,75
HA21010001P	GEINTURON PORTE ACCESSOIRESAVEC BANDE REFLECHISSAN TEORANGE FLUO TAILLE: PT	23	238	UGAP	11 322,79
HA21010002P	CLÉ TRICOISE DESCHAMPS 11 FONCTIONS (POLYCOISE)	23	238	UGAP	2 653,79
HA21012501P	VESTE DE SERVICE ET INTERVENTION - TSI SDIS33REF CONSTR: L0011385VOIR AVEC LE FABRICANT POUR LES O	23	238	UGAP	56 795,26
HA21012601P	PANTALON DE SERVICE ET INTERVENTION-TSI SDIS33TAIL LE ET TRACABILITE EN PIECE JOINTE DU BC	23	238	UGAP	48 844,08
HA21013301P	CASQUE F2 X-TREM TYPE A2Marque MSA - 35 - V21-CO ULEUR VERT-MARQUAGE INFIRMIER- 10 - V22 - COULEU	23	238	UGAP	7 405,60
HA21013501P	Tee shirt homme col rond manches courtes coton rin jusun 190g/m2 marques sols GRIS chiné . Tailles 10S	23	238	UGAP	1 065,24
HA21015101P	CASQUE POMPIER TYPE A F2 X-TREMAJNE FLUO AVEC SU PPORT LAMPE GAUCHE	23	238	UGAP	6 926,30
TC18015401P	Options pour les 2 Ford Transit - Tours60 - Courto r Ambiante - Régulateur de vitesse (2) selon le de	23	238	UGAP	407,41
TC19008001P	Acquisition d'une C3 shine BLUEHDI S	23	238	S BYM 5 CV - 100 CH - CO2 86 g/km - Selon le devis n° 35854889	13 144,48
TC19008101P	Acquisition d'une C3 shine BLUEHDI S	23	238	S BYM 5 CV - 100 CH - CO2 86 g/km - Selon le devis n°35854871	12 938,63
TC19008201P	Acquisition d'une C3 shine BLUEHDI S	23	238	S BYM 5 CV - 100 CH - CO2 86 g/km - Selon le devis n°35854871	12 938,63
TC19008901P	Master fourgon grand confort traction 3300 LIH2 JC i 135 Entro 6 8 CV - CO2 177 g/km	23	238	UGAP	30 956,82



TC19009901P	Master fourgon grand confort traction 3300 L1H2 dC i 135 Euro 6 8 CV - 135 CH - CO2 177 g/km - Selon d	23	UGAP	30 956,82
TC20007301P	Commande EPC L32-C Plateforme MERCEDES 1627F Euro 6 selon devis N° 35993832 du 4 mai 2020	23	UGAP	633 454,73
TC20008601P	Commande VPCE0023 selon devis N°36108378 du 28 sep. tembre 2020 hors taxes de carte grise (poste 240)	23	UGAP	161 167,22
TC20008701P	Commande VTT sur chassis ford ranger selon devis N°36133714 du 21 octobre 2020	23	UGAP	25 297,80
TC20008801P	Commande VTT sur chassis ford ranger selon devis N°36133714 du 21 octobre 2020	23	UGAP	25 297,80
TC20008901P	Commande VLUTT sur chassis Ford Ranger selon devis N°36115259 du 5 octobre 2020	23	UGAP	36 565,26
TC20009101P	Commande VATL0018 sur châssis Renault Trafic selon devis N°361182979 du 10 décembre 2020	23	UGAP	21 891,04
TC20009201P	Commande VTUTP011 sur châssis Renault Master selon devis N°36114536	23	UGAP	31 378,32
TC20009301P	Commande complémentaire au BC N° TC200073 du 15/10 /2020 suite à oubli option détection de lignes. sc	23	UGAP	11 249,99
TC20009401P	Commande complémentaire à lire au BC N° TC200086 suite à oubli barre anti encastrament	23	UGAP	2 980,55
TC20009501P	Commande Citroën C3 SHINE BUSINESS. VL chef de Site selon devis N°36112538 du 1er octobre 2020	23	UGAP	13 451,81
TC20009601P	Commande Citroën C3 FEEL BUSINESS. VL chef de Colo mme selon devis N°36114567 du 2 octobre 2020	23	UGAP	12 863,09
TC20009701P	Commande VL Ford Transit. Tournéo Courier selon devis N°36114567 du 2 octobre 2020	23	UGAP	12 705,76
TC20009801P	Commande VL Ford Transit. Tournéo Courier selon devis N°36114567 du 2 octobre 2020	23	UGAP	12 705,76
TC20011001P	Commande VSAV G7 PICOT selon devis N°36192169 du 21 décembre 2020	23	UGAP	79 743,48
TC20011301P	Commande VSAV G7 PICOT selon devis N°36192169 du 21 décembre 2020	23	UGAP	79 743,48
TC20011401P	Commande VSAV G7 PICOT selon devis N°36192169 du 21 décembre 2020	23	UGAP	79 743,48
TC20011801P	Achat BATIG type Zediac Miliro SR3500 selon devis N°36133732 du 21 octobre 2020	23	UGAP	79 743,48
TC20012701P	Commande Citroën C3 FEEL BUSINESS. VL chef de Colo mme selon devis N°36112635 1er octobre 2020	23	UGAP	26 292,68
TC21000601P	augmentation tarifs 2021	23	UGAP	12 863,09
TC21000701P	augmentation tarifs 2021	23	UGAP	1 539,68
TC21000801P	augmentation tarifs 2021	23	UGAP	1 539,68
TC21000901P	Commande VSAV type G7 selon devis N°36192169 du 20 décembre 2020	23	UGAP	81 283,16
TC21001001P	Commande VSAV type G7 selon devis N°36192169 du 20 décembre 2020	23	UGAP	81 283,16
TC21001101P	Commande VSAV type G7 selon devis N°36192169 du 20 décembre 2020	23	UGAP	81 283,16
TC21002801P	Commande VLHR type DACIA DUSTER selon devis N°3627 4499	23	UGAP	27 176,29
TC21002901P	Commande VLHR type DACIA DUSTER selon devis N°3627 4499	23	UGAP	27 176,29
TC21003001P	Commande VLHR type DACIA DUSTER selon devis N°3627 4499	23	UGAP	27 176,29
TC21003101P	Commande VLHR type DACIA DUSTER selon devis N°3627 4499	23	UGAP	27 176,29
TC21003201P	Commande VLHR type DACIA DUSTER selon devis N°3627 4499	23	UGAP	27 176,29
TC21004901P	Commande EPC L32C sur chassis Mercedes selon devis UGAP N°36359847 du 28 juin 2021	23	UGAP	647 810,74
TC21005401P	Canon Fixe pour CCFM selon devis N°36364343 du 1er juillet 2021	23	UGAP	16 757,24
TC21005501P	Augmentation de tarif 2021. commande complémentaire e au BC TC200126. VL Ford Tournéo	23	UGAP	372,17
TC21005601P	Augmentation de tarif 2021. commande complémentaire e au BC TC200098. VL Ford Tournéo	23	UGAP	372,17
TC21005701P	Augmentation de tarif 2021. commande complémentaire e au BC TC200097. VL Ford Tournéo	23	UGAP	281 525,00
TC21006501P	Commande PFT GIMAEX selon devis N°36403092 du 31 a oit 2021	23	UGAP	281 525,00
TC21006601P	Commande PFT GIMAEX selon devis N°36403092 du 31 a oit 2021	23	UGAP	248 188,90
TC21006901P	Commande PFTL GIMAEX selon devis N°36403047	23	UGAP	235,48
TC21007101P	Suite augmentation tarif commande Citroën C3	23	UGAP	824,20
TC21007201P	Suite augmentation tarif commande Citroën C3	23	UGAP	824,20
TC21007301P	Suite augmentation tarif commande Citroën C3	23	UGAP	824,20
TC21010701P	Commande PFTL GIMAEX selon devis N°36471054	23	UGAP	248 188,90
TC21011701P	Commande Citroën C3 selon devis N°36495463 du 13 d décembre 2021	23	UGAP	13 687,28
TC21011801P	Commande Citroën C3 selon devis N°36495463 du 13 d décembre 2021	23	UGAP	13 687,28
TC21011901P	Commande Citroën C3 selon devis N°36495463 du 13 d décembre 2021	23	UGAP	13 687,28
TC21012301P	Paek CITROEN C3 comprenant la roue de secours	23	UGAP	282,60
TC21012401P	Paek CITROEN C3 comprenant la roue de secours	23	UGAP	282,60
TC21012501P	Paek CITROEN C3 comprenant la roue de secours	23	UGAP	282,60
<b>Total chapitre 23</b>				<b>4 060 150,37</b>
<b>TOTAL</b>				<b>8 147 501,95</b>

INVESTISSEMENT : RECETTES

ENGAGEMENT	LIBELLE ENG.	Chapitre	Imputation	TIERS	Montant	Total par Imputation	Total chap
TR20-00165P	DSIS2 4EME VERSEMENT SUBVENTION CAMERAS	13	1311	MINISTERE DE L INTERIEUR	7 047,00	7 047,00	
<b>Total chapitre 13</b>					<b>7 047,00</b>		



**IV – ANNEXES**

**IV**

**ARRETE ET SIGNATURES**

**D**

Nombre de membres en exercice : 30

Nombre de membres présents : 22

Nombre de suffrages exprimés : 22

VOTES :

Pour : 22

Contre : 0

Abstentions : 0

Date de convocation : 19-mai-22

Présenté par le Président,

A Le Muy, le 1er juin 2022

Délibéré par le Conseil d'Administration, réuni en session ordinaire.

A Le Muy, le 1er juin 2022

Les membres du conseil d'administration,

**Le Président  
du Conseil d'Administration du SDIS**

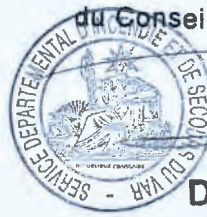

**Dominique LAIN**

D LAIN	T ALBERTINI	P ARNOULD	R BALBIS représenté par P VINCENTINI	P BARTHELEMY
N BICAIS	P BOUDOUBE	D BREMOND	F BRUN	B CHIEINI
C CHIOCCA	F DE CANSON	C DEPALLENS représentée par V LENOIR	T DOMBRY	F DUMONT
A GARRON représenté par P LAURERI	F LEGRAIEN	P LEONELLI	L LEONI	G LOEW
N PEREZ-LEROUX	H PHILIBERT	C PIANETTI	L PONTONE	L QUILICI
L REYNER	A SAMAT	R JUGO	S VINCENTEAU	

Certifié exécutoire par le président, compte tenu de la transmission en préfecture, le...../...../.....et de la publication le ...../...../.....

A....., le ...../...../.....



## Délibération n° 22-25

**Séance du Conseil d'Administration : le 1<sup>er</sup> juin 2022**

**OBJET : Marchés publics.**

L'an deux mille vingt-deux et le premier juin à quinze heures, le conseil d'administration du service départemental d'incendie et de secours du Var s'est réuni en présentiel, à la DDSIS, 24 allée de Vaugrenier – ZAC des Ferrières à Le Muy, sous la présidence de Monsieur Dominique LAIN, Président du CASDIS.

Etaient présents :

Membres élus avec voix délibérative

**Membres élus Titulaire présents :**

Patricia ARNOULD, Philippe BARTHELEMY, Paul BOUDOUBE, Didier BREMOND, Fernand BRUN, Bernard CHILINI, Christophe CHIOCCA, Thomas DOMBRY, Françoise DUMONT a quitté la séance après le vote des délibérations n°22-15 à n°22-41, Françoise LEGRAIEN, Emilien LEONI, Grégory LOEW, Hervé PHILIBERT, Ludovic PONTONE, Laetitia QUILICI, Louis REYNIER, René UGO et Séverine VINCENTEAU.

**Absents excusés représentés par leur suppléant :**

Rolland BALBIS représenté par Patrick VINCENTELLI, Caroline DEPALLENS représentée par Véronique LENOIR, André GARRON représenté par Philippe LAURERI

**Absents excusés non représentés par leur suppléant :**

Thierry ALBERTINI, Nathalie BICAIS, François DE CANSON, Philippe LEONELLI, Nathalie PEREZ-LEROUX, Claude PIANETTI et Andrée SAMAT.

**Pouvoir :**

Membres élus suppléants sans voix délibérative dont le titulaire est présent :

Jean-Michel DRAGONE.

Membres de droit :

**Présents :**

Monsieur Evence RICHARD, Préfet du Var.

**Absente excusée :**

Madame Nathalie BLANC, Payeur Départemental.

Membres de droit avec voix consultative :

**Présents :**

Contrôleur général Éric GROHIN, Directeur Départemental,  
Médecin de classe exceptionnelle Laure DROIN, médecin-chef,

**Absent excusé :**

Lieutenant Jean-Luc DECITRE, Président de l'Union Départementale des Sapeurs-Pompiers du Var.

Membres élus avec voix consultative :

**Présents :**

Capitaine Ollivier LAMARQUE,

Adjudant Guillaume CIVRAY,

Capitaine Hervé PENAUD,

Adjudant-chef Jean-Pierre MELI,

Bruno HYVERNAT a quitté la séance après le vote des délibérations n°22-15 à n°22-27.

**Absents excusés représentés par leur suppléant :**

**Absent excusé :**

## LE CONSEIL D'ADMINISTRATION

Vu le projet de délibération n°22-24 en date du 1<sup>er</sup> juin 2022,

### Exposé des motifs

#### I. SIGNATURE DE MARCHÉS PUBLICS ISSUS D'APPELS D'OFFRES OUVERTS

Dans sa réunion du 1<sup>er</sup> juin 2022, la Commission d'Appel d'Offres a choisi les opérateurs économiques attributaires des marchés publics formalisés, issus des appels d'offres ouverts lancés les 16 et 18 février 2022 et le 17 mars 2022 concernant :

- la fourniture de vêtements spécifiques pour le personnel du service départemental d'incendie et de secours du Var,
- la fourniture d'accessoires et pièces détachées pour matériels roulants, flottants, tractés ou portés,
- la fourniture de carburants à la pompe destinés à approvisionner les véhicules des centres d'incendie et de secours du Var,
- la fourniture d'additifs chimiques d'extinction pour les missions de secours des sapeurs-pompiers du Var,
- la fourniture d'habillement pour l'équipe de secours spécialisée en milieux périlleux et montagne (SMPM),
- la fourniture de postes radio émetteurs-récepteurs portatifs et mobiles avec accessoires et pièces détachées,
- la fourniture de mobiliers de chambre, lits et chevets.

Il appartient au Conseil d'Administration d'autoriser Monsieur le Président à signer le marché public avec l'opérateur économique déclaré attributaire, aux conditions qui figurent en annexe.

#### II. SIGNATURE D'UN MARCHÉ PUBLIC SANS PUBLICITE NI MISE EN CONCURRENCE PASSE PAR UN MANDATAIRE

Dans le cadre d'une politique d'achat conforme à la réglementation marchés publics, le SDIS 83 a décidé de s'adresser à la centrale de référencement CACIC-PUBLIC pour l'achat de **spécialités pharmaceutiques et dispositifs médicaux** pour la période 2022-2023.

Cette dernière, en sa qualité de mandataire, a effectué l'ensemble des opérations à caractère administratif et a lancé un appel d'offres ouvert.

Suite à un lot déclaré infructueux, la CACIC a mis en œuvre un marché négocié sans publicité ni mise en concurrence avec le groupement VIATRIS Santé (mandataire) et MYLANN MEDICAL (membre).

La Commission d'Appel d'Offres, dans sa séance du 1<sup>er</sup> juin 2022, a validé la procédure et attribué le marché.

Il appartient au Conseil d'Administration d'autoriser Monsieur le Président à signer l'accord-cadre avec l'opérateur économique, déclaré attributaire.

#### III. SIGNATURE D'UN MARCHÉ PASSÉ SANS PUBLICITÉ NI MISE EN CONCURRENCE

Dans sa réunion du 1<sup>er</sup> juin 2022, la Commission d'Appel d'Offres a attribué le marché public formalisé, passé sans publicité ni mise en concurrence concernant **la fourniture d'accessoires et de pièces détachées, la formation et réparation des matériels de sauvetage HOLMATRO du service d'incendie et de secours du Var.**

Il appartient au Conseil d'Administration d'autoriser Monsieur le Président à signer le marché public avec l'opérateur économique déclaré attributaire, aux conditions qui figurent en annexe.

#### IV. SIGNATURE DE MODIFICATIONS EN COURS D'EXÉCUTION DE MARCHÉS

- **Marché n° 1837\_01**

Dans le cadre du renouvellement des conventions interdépartementales d'assistance mutuelle entre les départements limitrophes, le SDIS du Var pourra être amené à intervenir exceptionnellement dans les départements des Bouches-du-Rhône, des Alpes-de hautes-Provence et des Alpes-Maritimes, au-delà de la limite des 20km à l'intérieur de ces derniers (limite fixé à l'article 1 du cahier des clauses techniques du marché).

Il convient donc de modifier l'article 1 du cahier des clauses techniques, afin de porter l'ensemble du territoire de ces départements.

Dans sa séance du 22 octobre 2021, le Conseil d'Administration avait autorisé une modification portant sur le même objet ; toutefois, il convient de l'amender comme suit :

Au lieu de

Article 1er Objet de la consultation

[...]

Les prestations sont exécutées dans le département du Var, voire, exceptionnellement, dans les zones limitrophes des départements voisins (jusqu'à environ 20 Km à l'intérieur des départements voisins), à l'exception des départements corses, durant une période courant du 15 juin au 30 septembre de chaque année du marché.

[...]

Lire

Article 1er Objet de la consultation

[...]

Les prestations sont exécutées dans le département du Var, durant une période courant du 15 juin au 30 septembre de chaque année du marché.

*Exceptionnellement, les prestations mentionnées aux articles 2.1 et 2.2 ci-dessous, à l'exception de celles mentionnées au 3ème alinéa de l'article 2.2, pourront être exécutées en dehors du département du Var, dans les départements qui lui sont limitrophes (hors départements de Corse), à la demande du Centre Opérationnel Départemental d'Incendie et de Secours du Var.*

[...] »

La modification prend effet à compter du 14/06/2022.

Il appartient au Conseil d'Administration d'autoriser Monsieur le Président à signer ladite modification n°1 au marché public.

• **Marché n° 1906\_01**

Le Conseil d'Administration, dans sa séance du 6 décembre 2019, a autorisé Madame La Présidente à signer un marché avec la société **PARATRONIC** concernant l'acquisition de matériels pour système de levée de doute et de confirmation de feux de forêts dévolu par le SDIS du Var.

Suite à des besoins complémentaires et afin de permettre l'exécution du marché de manière continue, de nouvelles références ont été intégrées au marché par Bordereau Supplémentaire de Prix n° 1.

Il convient donc de passer une modification afin de formaliser l'ajout des nouveaux prix suivants :

- ✓ Nouveau Point Haut – 1 caméra Bosch (Fourniture, installation, mise en fonction et raccordement au système d'un point haut supplémentaire équipé d'une caméra Bosch) : 20 464,31 €HT ;
- ✓ Nouveau Point Haut – 2 caméras Bosch (Fourniture, installation, mise en fonction et raccordement au système d'un point haut supplémentaire équipé de deux caméras Bosch) : 26 658,02 €HT ;
- ✓ Injecteur POE (INJECTEUR POE) : 330,00 €HT ;
- ✓ Protection foudre Ethernet POE (PRO POE) (Boitier RailDin 2 modules de 17.5 mm) : 143,00 €HT ;
- ✓ Pièce d'adaptation (OARN) : 250,00 €HT ;
- ✓ Caméra MIC IP STARLIGHT 700i paramétrée (CAM TOURELLE\_B) : 5 478,75 €HT ;
- ✓ Caméra Tourelle support droit (CAM TOURELLE\_B\_SUP\_DROIT) : 167,82 €HT.

Il appartient au Conseil d'Administration d'autoriser Monsieur le Président à signer ladite modification n°1 au marché public.

• **Marché n° 2032\_02**

Le Conseil d'Administration, dans sa séance du 15 décembre 2020, a autorisé Monsieur le Président à signer un marché avec la société **TOULON TRUCKS SERVICES** concernant la fourniture d'accessoires et pièces détachées pour matériels roulants, tractés et flottants – Lot n° 2 Accessoires et pièces de rechange adaptables pour véhicules légers, poids lourds, utilitaires et moteurs de groupes électrogènes toutes marques.

Le titulaire a informé le SDIS du Var que dans le cadre d'une restructuration de la Holding dont elle dépend, certaines activités sont poursuivies par la filiale SAS AZUR TRUCKS DISTRIBUTION ET REPARATION, entraînant un changement de co-contractant.



Les documents transmis ont permis de s'assurer que ce changement ne remettait pas du marché en l'état et dans les mêmes conditions.

Il s'avère donc nécessaire de passer une modification en cours d'exécution du marché donnant l'accord du SDIS du Var au transfert de l'exécution du marché n° 2032\_02 à la SAS AZUR TRUCKS DISTRIBUTION ET REPARATION ; la modification prend effet à la date de la restructuration, soit le 1<sup>er</sup> janvier 2022.

Il appartient au Conseil d'Administration d'autoriser Monsieur le Président à signer ladite modification n°1 au marché public.

• **Marché n° 2113\_01**

Le Conseil d'Administration, dans sa séance du 20 juin 2019, a autorisé Madame la Présidente à signer un marché avec le groupement **SOFAxis – CNP ASSURANCES** concernant la prestation de services d'assurances risques statutaires pour le SDIS du Var.

Depuis le 1<sup>er</sup> janvier 2022, le décret n° 2021-176, portant modification temporaire des modalités de calcul du capital décès servi aux ayants droit de l'agent public décédé, a été prolongé sans limite de temps et devient donc la nouvelle réglementation à appliquer.

Suite à ces évolutions réglementaires, le titulaire indique une augmentation du taux de prime.

L'impact de la surprime par an est de +0,13 % pour les PAT (le taux passant de 4,92 % à 5,05 %) et les SPP (le taux passant de 1,10 % à 1,23 %). Cette modification représente une augmentation de 41 267,00 € TTC sur la prime annuelle, soit une majoration de 4,81% du montant initial du marché.

La modification prend effet au 1<sup>er</sup> juillet 2022.

Il appartient au Conseil d'Administration d'autoriser Monsieur le Président à signer ladite modification n°1 au marché public.

• **Marché n° 2132\_01**

Le Conseil d'Administration, dans sa séance du 1<sup>er</sup> décembre 2021, a autorisé Monsieur le Président à signer un marché avec la société **CMT SERVICES** concernant la fourniture, pose et maintenance des systèmes de climatisations, rafraîchissement et VMC des bâtiments du SDIS du Var.

Le titulaire a informé le SDIS du Var de l'application d'une remise commerciale de 22 % sur ses prix publics indiqués aux devis.

Il convient donc de modifier l'acte d'engagement et le CCAP comme suit, afin de prendre en compte ce nouvel élément :

Acte d'engagement

*B1 - Identification et engagement du candidat :*

[...]

■ *Montant de l'offre :*

*voir Bordereau de Prix (BP)*

*Remise minimum consentie sur le tarif public lors de l'établissement de devis : 22 %*

*Le marché est conclu avec un montant maximum annuel de 360 000 € HT.*

[...]

CCAP

*12.2 Prix de règlement*

*Par dérogation à l'article 10.2.1 du CCAG-FCS, les prix de facturation doivent correspondre aux tarifs applicables à la date d'émission du bon de commande.*

*Les prix applicables sont ceux indiqués au Bordereau de Prix (BP) et aux devis assortis de la remise prévue à l'acte d'engagement.*

[...]



## 12.4 Variation des prix

[...]

La remise minimum indiquée par le titulaire à l'acte d'engagement est réputée ferme et définitive sur la durée du marché public.

[...]

Il appartient au Conseil d'Administration d'autoriser Monsieur le Président à signer ladite modification n°1 au marché public.

- **Marché n° 2134\_01**

Le Conseil d'Administration, dans sa séance du 22 octobre 2021, a autorisé Monsieur le Président à signer un marché avec la société **HAIX SCHUHE** concernant la fourniture de produits chaussants – lot n°1 : Chaussant de protection de type A destinés aux opérations d'assistance et secours à personnes ou opérations diverses.

Suite à un besoin complémentaire, et afin de permettre l'exécution du marché de manière continue, une nouvelle référence a été intégrée au marché par bordereau supplémentaires de prix.

Il convient donc de passer une modification afin de formaliser l'ajout du nouveau prix du chaussant Black Eagle Safety 40.1 mid black-red avec curseur monté et poche à lacets : 82,67 €HT.

Il appartient au Conseil d'Administration d'autoriser Monsieur le Président à signer ladite modification n°1 au marché public.

- **Marché n°2201\_16**

Le Conseil d'Administration, dans sa séance du 9 février 2022, a autorisé Monsieur le Président à signer un marché avec la société **BBRAUN MEDICAL** concernant la fourniture de spécialités pharmaceutiques et de dispositifs médicaux pour le SDIS du Var.

Suite à un besoin complémentaire, il est nécessaire de rajouter une nouvelle référence au marché :

Désignation	Prix HT
Seringue 2 pièces 1mL	0,0400 €HT

Il convient donc de passer une modification en cours de marché.

Il appartient au Conseil d'Administration d'autoriser Monsieur le Président à signer ladite modification n°1 au marché public.

- **Marché n°2201\_25**

Le Conseil d'Administration, dans sa séance du 9 février 2022, a autorisé Monsieur le Président à signer un marché avec la société **EUROMEDIS** concernant la fourniture de spécialités pharmaceutiques et de dispositifs médicaux pour le SDIS du Var.

Le titulaire a informé le SDIS du Var du changement du tarif unitaire du produit suivant :

Désignation	Ancien prix	Nouveau prix
Gant examen nitrile (REF MX9377)	0,0760 €HT	0,0585 €HT

Il convient donc de passer une modification en cours de marché.

Il appartient au Conseil d'Administration d'autoriser Monsieur le Président à signer ladite modification n°1 au marché public.

- **Marché n°2201\_33**

Le Conseil d'Administration, dans sa séance du 9 février 2022, a autorisé Monsieur le Président à signer un marché avec la société **LCH MEDICAL** concernant la fourniture de spécialités pharmaceutiques et de dispositifs médicaux pour le SDIS du Var.

Le titulaire a informé le SDIS du Var du changement du tarif unitaire des produits suivants :

Désignation	Ancien prix	Nouveau prix
Gant examen nitrile (ref : NSB-0*)	0,1345 €HT	0,0380 €HT

Masque Chirurgical (ref : PLM-04R)	0,2900 €HT	ID : 083-288300403-20220602-2225-DE
------------------------------------	------------	-------------------------------------

Il convient donc de passer une modification en cours de marché.

Il appartient au Conseil d'Administration d'autoriser Monsieur le Président à signer ladite modification n°1 au marché public.

- **Marché n°2201\_39**

Le Conseil d'Administration, dans sa séance du 9 février 2022, a autorisé Monsieur le Président à signer un marché avec la société **NAL VON MINDEN** concernant la fourniture de spécialités pharmaceutiques et de dispositifs médicaux pour le SDIS du Var.

Suite à un besoin complémentaire, il est nécessaire de rajouter une nouvelle référence au marché :

Désignation	Prix HT
Test de recherche rapide de toxiques Drug Screen Cup II 6A AMP	7,4900 €HT

Il convient donc de passer une modification en cours de marché.

Il appartient au Conseil d'Administration d'autoriser Monsieur le Président à signer ladite modification n°1 au marché public.

- **Marché n°2201\_42**

Le Conseil d'Administration, dans sa séance du 9 février 2022, a autorisé Monsieur le Président à signer un marché avec la société **PANPHARMA** concernant la fourniture de spécialités pharmaceutiques et de dispositifs médicaux pour le SDIS du Var.

Suite à un besoin complémentaire, il est nécessaire de rajouter une nouvelle référence au marché :

Désignation	Prix HT
Amoxicilline 1g / 200 mg	2,6000 €HT
Amoxicilline 2g / 200 mg	5,2000 €HT

Il convient donc de passer une modification en cours de marché.

Il appartient au Conseil d'Administration d'autoriser Monsieur le Président à signer ladite modification n°1 au marché public.

- **Marché n°2201\_47**

Le Conseil d'Administration, dans sa séance du 9 février 2022, a autorisé Monsieur le Président à signer un marché avec la société **RAFFIN** concernant la fourniture de spécialités pharmaceutiques et de dispositifs médicaux pour le SDIS du Var.

Le titulaire a informé le SDIS du Var du changement du tarif unitaire des produits suivants :

Désignation	Ancien prix	Nouveau prix
Ciseaux métal (REF : 350116)	0,3612 €HT	0,3738 €HT
Set de suture n°6 (REF : 4000081)	1,9425 €HT	1,9055 €HT

Il convient donc de passer une modification en cours de marché.

Il appartient au Conseil d'Administration d'autoriser Monsieur le Président à signer ladite modification n°1 au marché public.

- **Marché n°2201\_49**

Le Conseil d'Administration, dans sa séance du 9 février 2022, a autorisé Monsieur le Président à signer un marché avec la société **ROCHE LABORATOIRE** concernant la fourniture de spécialités pharmaceutiques et de dispositifs médicaux pour le SDIS du Var.

Le titulaire a informé le SDIS du Var que les droits et la commercialisation du produit RIVOTRIL 1mg/1ml solution à diluer injectable, prévu au BPU, est transféré à MOVIANTO pour le compte de CHEPLAPHARM France à compter du 1<sup>er</sup> novembre 2021.

Il est donc nécessaire de passer une modification en cours de marché.

Il appartient au Conseil d'Administration d'autoriser Monsieur le Président à signer public.

- **Marché n°2201\_59**

Le Conseil d'Administration, dans sa séance du 9 février 2022, a autorisé Monsieur le Président à signer un marché avec la société **TELEFLEX MEDICAL** concernant la fourniture de spécialités pharmaceutiques et de dispositifs médicaux pour le SDIS du Var.

Le titulaire a informé le SDIS du Var que les droits et la commercialisation des produits suivants :

- KIT NEBULISEUR MICROMIST (REF 41893 et 41894),
- LUNETTES OXYGENE (REF 1103P, LOC28ME et LOC28MP),
- MASQUE OXGENE (REF 41058 et 41060)

sont transférés à MEDLINE INTERNATIONAL à compter du 1<sup>er</sup> février 2022.

Il est donc nécessaire de passer une modification en cours de marché.

Il appartient au Conseil d'Administration d'autoriser Monsieur le Président à signer ladite modification n° 1 au marché public.

- **Marché n°2201\_62**

Le Conseil d'Administration, dans sa séance du 9 février 2022, a autorisé Monsieur le Président à signer un marché avec la société **THERMOFINA** concernant la fourniture de spécialités pharmaceutiques et de dispositifs médicaux pour le SDIS du Var.

Le titulaire a informé le SDIS du Var du changement du tarif unitaire du produit suivant :

Désignation	Ancien prix	Nouveau prix
Gants d'examen	0,3100 €HT	0,3600 €HT

Il convient donc de passer une modification en cours de marché.

Il appartient au Conseil d'Administration d'autoriser Monsieur le Président à signer ladite modification n°1 au marché public.

Considérant l'exposé des motifs,  
Et après en avoir délibéré,

## DECIDE

- **D'AUTORISER** Monsieur le Président à signer les marchés publics avec les opérateurs économiques retenus (I, II et III), ainsi que toutes les décisions qui s'avèreraient nécessaires à leur bonne exécution ;

- **D'AUTORISER** Monsieur le Président à signer les modifications précitées (IV) ainsi que toutes les décisions nécessaires à leur bonne exécution.

Adopté à l'unanimité

Signé par : Dominique LAIN  
Date : 02/06/2022  
Qualité : Président CA -Marchés et engagements

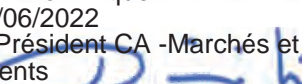

Conformément à l'article R421-1 du code de la justice administrative, le Tribunal administratif de Toulon peut être saisi par voie de recours formé contre la présente décision dans un délai de deux mois, à compter de sa notification, à l'adresse suivante : 5 Rue Racine, 83000 TOULON.  
Le tribunal administratif de Toulon peut aussi être saisi par l'application informatique « Télérécourts citoyens » accessible par le site internet [www.telerecours.fr](http://www.telerecours.fr).

## ANNEXE n° 1 À LA DÉLIBÉRATION N° 22.25

SÉANCE DU CONSEIL D'ADMINISTRATION DU 1<sup>er</sup> juin 2022

Marché	Titulaire N ° marché	Conditions
Fourniture de vêtements spécifiques pour le personnel du SDIS du Var Lot n°1 : Habillement pour l'équipe spécialisée SMPM	/	Infructueux (absence d'offre)
Fourniture de vêtements spécifiques pour le personnel du SDIS du Var Lot n°2 : Bonnets, shorts, tee-shirts, tee-shirts maillot LYCRA, sweat-shirts pour les sapeurs-pompiers du Var	SUD PROMOTION Marché n° 2202_02	Montant total TTC du DQE : 12 114 € Taux de remise minimum sur les tarifs publics : 5 %
Fourniture de vêtements spécifiques pour le personnel du SDIS du Var Lot n°3 : Habillement pour les équipes spécialisées Risque radiologique, Sauvetage Déblaiement, Pélicandrome	/	Infructueux (offres irrégulières)
Fourniture de vêtements spécifiques pour le personnel du SDIS du Var Lot n° 4 : Gilets, pulls, sweat-shirts pour les personnels hors rangs	REGAIN Marché n° 2202_04	Montant total TTC du DQE : 22 704 €
Accessoires et pièces détachés pour matériels roulants, flottants, tractés ou portés Lot n° 1 : Accessoires et pièces détachées d'origine ou de qualité équivalente pour véhicules légers et utilitaires de marque RENAULT et DACIA	VIDALAUTO Marché n° 2205_01	Montant TTC devis : 24 032,89 € Taux de remise sur tarifs publics : de 15 à 63 %
Accessoires et pièces détachés pour matériels roulants, flottants, tractés ou portés Lot n° 2 : Accessoires et pièces détachées d'origine ou de qualité équivalente pour véhicules poids lourds de marques RENAULT TRUCKS	VIDALAUTO Marché n° 2205_02	Montant TTC devis : 34 388,16 € Taux de remise sur tarifs publics : de 0 à 60%
Carburants à la pompe destinés à approvisionner les véhicules des CIS du VAR CIS COTIGNAC	TD DISTRIBUTION Marché n° 2203_01	Prix € TTC du litre à la pompe au 01/03/2022 : - Gasoil : 1,840 € - Gasoil supérieur : Non distribué - Super sans plomb 98 : Non distribué - Super sans plomb 95 : 1,875 € - Super sans plomb 95 E10 : 1,775 € - Remise sur prix à la pompe ou au barème : 0,021 € TTC / litre  Abonnement mensuel du support magnétique: Gratuit  Pas de frais annexe ni de frais de gestion

Marché	Titulaire N ° marché	
<b>Carburants à la pompe destinés à approvisionner les véhicules des CIS du VAR CIS FAYENCE</b>	<b>TOTAL MARKETING</b> <b>Marché n° 2203_02</b>	Prix € TTC du litre à la pompe au 01/03/2022 : - Gasoil : 1,864 € - Gasoil supérieur : 1,904 € - Super sans plomb 98 : 2,009 € - Super sans plomb 95 : 1,959 € - Super sans plomb 95 E10 : 1,909 €  Remise sur prix à la pompe ou au barème : 0,0385 € TTC / litre  Abonnement mensuel du support magnétique: 14 € HT soit 16,80 € TTC  Pas de frais annexe ni de frais de gestion
<b>Carburants à la pompe destinés à approvisionner les véhicules des CIS du VAR CIS LE BEAUSSET</b>	<b>TD DIDTRIBUTION</b> <b>Marché n° 2203_03</b>	Prix € TTC du litre à la pompe au 01/03/2022 : - Gasoil : Non distribué - Gasoil supérieur : 1,789 € - Super sans plomb 98 : 1,975 € - Super sans plomb 95 : Non distribué - Super sans plomb 95 E10 : 1,865 € - Remise sur prix à la pompe ou au barème : 0,021 € TTC / litre  Abonnement mensuel du support magnétique: Gratuit  Pas de frais annexe ni de frais de gestion
<b>Carburants à la pompe destinés à approvisionner les véhicules des CIS du VAR CIS MONTAOUX</b>	<b>TOTAL MARKETING</b> <b>Marché n° 2203_04</b>	Prix € TTC du litre à la pompe au 01/03/2022 : - Gasoil : 1,864 € - Gasoil supérieur : 1,904 € - Super sans plomb 98 : 2,009 € - Super sans plomb 95 : 1,959 € - Super sans plomb 95 E10 : 1,909 €  Remise sur prix à la pompe ou au barème : 0,0385 € TTC / litre  Abonnement mensuel du support magnétique: 14 € HT soit 16,80 € TTC  Pas de frais annexe ni de frais de gestion
<b>Fourniture d'additifs chimiques d'extinction pour les missions de secours des sapeurs-pompiers du Var</b>	<b>EAU et FEU</b> <b>Marché n° 2216_01</b>	Montant total TTC du DQE : 101 808 € Remise minimum consentie sur le tarif public : 50 %
<b>Fourniture d'habillement pour l'équipe de secours spécialisée en milieux périlleux et montagne</b>	<b>SNC INTERNATIONAL</b> <b>Marché n° 2203_04</b>	Montant total TTC du DQE : 48 242,40 €
<b>Fourniture de mobilier de chambre : Lits et chevets</b>	<b>DPC SAS</b> <b>Marché n° 2210_01</b>	Lit simple bois : 168,21 € HT soit 201,85 € TTC Lit simple métal : 164,23 € HT soit 197,08 € TTC Lits superposés bois : 575,36 € HT soit 690,43 € TTC Lits superposés métal : 540,64 € HT soit 648,77 € TTC Chevet bois : 91,10 € HT soit 109,20 € TTC Chevet métal : 100,01 € HT soit 120,12 € TTC Latte sommier bois : 4,23 € HT soit 5,08 € TTC Support de lattes lit bois : 1,116 € HT soit 1,339 € TTC Support de lattes lit métal : 1,116 € HT soit 1,339 € TTC



Envoyé en préfecture le 02/06/2022

Reçu en préfecture le 02/06/2022

Affiché le

ID : 083-288300403-20220602-2225-DE

Marché	Titulaire N° marché	
<b>Dispositifs médicaux et spécialités pharmaceutiques</b>	<b>VIATRIS MYLAN MEDICAL</b>  <b>Marché n° 2201_69</b>	Flumazenil voie parentérale : 2,3000 € HT Midazolam mylan 5mg/5mL : 0,2400 € HT Midazolam mylan 50mg/10mL : 0,7200 € HT Povidone iodée 10% multidose : 1,0900 € HT Povidone iodée 10% unidose : 0,4400 € HT Povidone iodée alcoolique 5% unidose : 0,5700 € HT
<b>Fourniture d'accessoires, de pièces détachées, formation et réparation de matériels de sauvetage « Holmatro »</b>	<b>GALLIN</b>	Prix total TTC du DQE : 53 864,51 €  Coût horaire unique de la main d'œuvre : 68,00 € HT soit 81,60 € TTC  Formation de maintenance 1 <sup>er</sup> niveau : 1 545,00 € HT soit 1 854,00 € TTC  Formation de maintenance de 2 <sup>ème</sup> niveau : 7 055,50 € HT soit 8 466,60 € TTC  Formation de maintenance et de perfectionnement des acquis 1 <sup>er</sup> niveau : 1 545,00 € HT soit 1 854,00 € TTC  Formation de maintenance et de perfectionnement des acquis 2 <sup>ème</sup> niveau : 7 055,50 € HT soit 8 466,60 € TTC



## ACTE D'ENGAGEMENT

### A - Objet de la consultation et de l'acte d'engagement.

Objet de la consultation :  
**CARBURANTS À LA POMPE DESTINÉS À APPROVISIONNER LES VÉHICULES DES CIS DU VAR**

Code CPV principal :  
**09134200-9 / 09132100-4**

Cet acte d'engagement correspond :  
(Cocher les cases correspondantes.)

- à l'ensemble du marché public (en cas de non allotissement).  
 au lot n° 1 : CIS COTTIGNAC
- à l'offre de base

### B - Engagement du candidat.

#### B1 - Identification et engagement du candidat :

(Cocher les cases correspondantes.)

Après avoir pris connaissance des pièces constitutives du marché public suivantes :

- CCAP  
 CCAG-FCS  
 CCT et ses annexes  
 Autres : .....

et conformément à leurs clauses et stipulations.

### Engagement du candidat seul

Nom, prénom et qualité du signataire :

GEORGES MARTIN.....

agissant pour mon propre compte – Indiquer l'adresse :

Indiquer le nom commercial et la dénomination sociale du soumissionnaire, l'adresse de son établissement et celle de son siège social (si différente de celle de l'établissement), son adresse électronique, ses numéros de téléphone et de télécopie et son numéro SIRET.]

X agissant pour le compte de la société - Indiquer le nom, l'adresse :

Indiquer le nom commercial et la dénomination sociale du soumissionnaire, l'adresse de son établissement et celle de son siège social (si différente de celle de l'établissement), son adresse électronique, ses numéros de téléphone et de télécopie et son numéro SIRET.]

THEVENIN ET DUCROT DISTRIBUTION SAS , 7 rue du point du jour, 21803 CHEVIGNY SAINT SAUVEUR

siret 3528806390 01858.....

tel 04 90 17 44 30

n.sibilie@thevenin-ducrot.fr.....

agissant pour le compte de la personne publique candidate - Indiquer le nom, l'adresse :

Indiquer le nom commercial et la dénomination sociale du soumissionnaire, l'adresse de son établissement et celle de son siège social (si différente de celle de l'établissement), son adresse électronique, ses numéros de téléphone et de télécopie et son numéro SIRET.]

### Engagement du candidat en groupement d'opérateurs économiques

- 1er co-contractant (mandataire) : Nom, prénom et qualité du signataire :

agissant pour mon propre compte – Indiquer l'adresse :

Indiquer le nom commercial et la dénomination sociale du soumissionnaire, l'adresse de son établissement et celle de son siège social (si différente de celle de l'établissement), son adresse électronique, ses numéros de téléphone et de télécopie et son numéro SIRET.]

agissant pour le compte de la société - Indiquer le nom, l'adresse :

Indiquer le nom commercial et la dénomination sociale du soumissionnaire, l'adresse de son établissement et celle de son siège social (si différente de celle de l'établissement), son adresse électronique, ses numéros de téléphone et de télécopie et son numéro SIRET.]



agissant pour le compte de la personne publique candidate - Indiquer le nom commercial et la dénomination sociale du soumissionnaire, l'adresse de son établissement et celle de son siège social (si différente de celle de l'établissement), son adresse électronique, ses numéros de téléphone et de télécopie et son numéro SIRET.]

agissant en tant que mandataire pour l'ensemble des entrepreneurs groupés qui ont signé la lettre de candidature en date du .....

du groupement solidaire  du groupement conjoint

mandataire solidaire  mandataire non solidaire

- 2ème co-contractant : Nom, prénom et qualité du signataire :

agissant pour mon propre compte - Indiquer l'adresse :

Indiquer le nom commercial et la dénomination sociale du soumissionnaire, l'adresse de son établissement et celle de son siège social (si différente de celle de l'établissement), son adresse électronique, ses numéros de téléphone et de télécopie et son numéro SIRET.]

agissant pour le compte de la société - Indiquer le nom, l'adresse :

Indiquer le nom commercial et la dénomination sociale du soumissionnaire, l'adresse de son établissement et celle de son siège social (si différente de celle de l'établissement), son adresse électronique, ses numéros de téléphone et de télécopie et son numéro SIRET.]

agissant pour le compte de la personne publique candidate - Indiquer le nom, l'adresse :

Indiquer le nom commercial et la dénomination sociale du soumissionnaire, l'adresse de son établissement et celle de son siège social (si différente de celle de l'établissement), son adresse électronique, ses numéros de téléphone et de télécopie et son numéro SIRET.]

s'engageant (nt) à livrer les fournitures et à exécuter les prestations :

aux prix indiqués et conditions suivantes :

TYPE DE CARBURANTS	(cocher la case correspondante)
GASOIL	<input checked="" type="checkbox"/> X PRIX € TTC du litre à la pompe, au 01/03/2022 <input type="checkbox"/> PRIX € TTC du litre au barème, au 01/03/2022 ..... 1,840 ..... €*
GASOIL SUPERIEUR	Et/ou ..... / ..... €*

TYPE DE CARBURANTS	(cocher la case correspondante)
SUPER SANS PLOMB 98	<input checked="" type="checkbox"/> X PRIX € TTC du litre à la pompe, au 01/03/2022 <input type="checkbox"/> PRIX € TTC du litre au barème, au 01/03/2022 ..... Et/ou ..... €*
SUPER SANS PLOMB 95	..... 1,825 ..... €*
SUPER SANS PLOMB 95 E10	..... 1,825 ..... €*

\*le prix ne peut pas correspondre à celui d'une offre promotionnelle comme par exemple « prix collant »

REMISE CONSENTIE SUR LE PRIX A LA POMPE OU AU BAREME ..... 0,021 € TTC PAR LITRES.....

Gestion par support magnétique ou à puce	X PRIX HT... 0,00€/an/support magnétique ou à puce
(joindre les conditions générales de mise à disposition des supports magnétiques ou à puce)	<input type="checkbox"/> Tarif joint

Frais annexes (Joindre les tarifs le cas échéant) :

Oui  Non

Frais de gestion (Joindre les tarifs le cas échéant) :

Oui  Non

Le marché est conclu sans minimum et avec un montant maximum annuel de : 14 000 € HT



**B2 - Répartition des prestations (en cas de groupement conjoint) :**

(Les membres du groupement conjoint indiquent dans le tableau ci-dessous la répartition des prestations que chacun d'eux s'engage à réaliser.)

Désignation des membres du groupement conjoint	Prestations exécutées par les membres du groupement conjoint	
	Nature de la prestation	Montant HT de la prestation

**B3 - Compte (s) à créditer (joindre un relevé d'identité bancaire ou postal) :**

Candidat seul ou co-traitant 1 mandataire du groupement ou compte joint du groupement :

Nom de l'établissement : THEVENIN ET DUCROT DISTRIBUTION.....

IBAN : FR56 3000 2055 6000 0006 0709H 36.....

BIC : .....

Co-traitant 2 : (en cas de groupement conjoint)

Nom de l'établissement : .....

IBAN : .....

BIC : .....

**B4 - Avance (article R2191-3 du code de la commande publique du 1<sup>er</sup> avril 2019) :**  
 Sans objet.

**B5 - Durée d'exécution du marché public ou de l'accord-cadre :**

Le marché est conclu pour une durée de 1 an à compter :

de la date de réception de sa notification par le titulaire;

de la date de notification de l'ordre de service ou du premier bon de commande ;

de la date de début d'exécution prévue par le marché public lorsqu'elle est postérieure à la date de notification.

Le marché public est reconductible :  NON  OUI

Si oui, préciser :

- Nombre des reconductions : 3
- Durée des reconductions : un an chacune, soit au total 3 ans.

**C - Signature de l'offre par l'opérateur économique.**

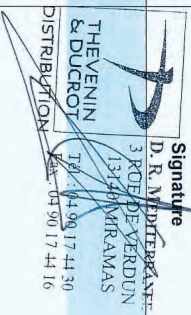
Nom, prénom et qualité du signataire (*)	Lieu et date de signature	Signature
MARTIN GEORGES RESPONSABLE REGIONAL	MIRAMAS 15/04/2022	 D. R. MITTERBAECK 3 ROSE DE MERDUN 13440 MIRAMAS Tél : 04 90 17 44 30 Fax : 04 90 17 44 16 THEVENIN & DUCROT DISTRIBUTION

(\*) Le signataire doit avoir le pouvoir d'engager la personne qu'il représente

**D - Identification du Pouvoir Adjudicateur.**

■ Désignation du Pouvoir Adjudicateur (ou de l'entité adjudicatrice) :

Service Départemental d'Incendie et de Secours (SDIS) du Var  
 24 allée de Vaugrenier  
 ZAC Le Ferrières CS 20050  
 83490 LE MUY  
 Téléphone : 04.94.60.37.70

■ Nom, prénom, qualité du signataire du marché public ou de l'accord-cadre :

Le Pouvoir Adjudicateur est le SDIS du Var, représenté par le Président de son Conseil d'Administration, Dominique LAIN.

■ Personne habilitée à donner les renseignements prévus aux articles R 2191-60 et suivants du Code de la Commande Publique du 1<sup>er</sup> avril 2019 (noms et fonctions ou cessions de créances) :

Monsieur le Chef du Service Finances – Exécution budgétaire

Même adresse que ci-dessus.

Téléphone : 04.94.60.37.39

■ Désignation, adresse, numéro de téléphone du comptable assignataire :

Madame le Payeur Départemental du Var  
 375, avenue de Siblas – BP 834  
 83051 TOULON Cedex  
 Téléphone : 04.94.18.50.70

■ Imputation budgétaire :  
 60622

**E - Décision du Pouvoir Adjudicateur.**

La présente offre est acceptée.

À Draguignan, le .....

Pour le Pouvoir Adjudicateur,

## F. Nantissement ou de cession de créances<sup>1</sup>

Copie délivrée en unique exemplaire pour être remise à l'établissement de crédit ou à un fournisseur en cas de cession ou de nantissement de créance de :

1  La totalité du marché dont le montant est de : (indiquer le montant en chiffres et en lettres en TTC)

2  La totalité du bon de commande n° ..... afférent au marché (indiquer le montant en chiffres et en lettres en TTC) :

3  La partie des prestations que le titulaire n'envisage pas de confier à des sous-traitants bénéficiant du paiement direct, est évaluée à (indiquer le montant en chiffres et en lettres en TTC) :

4  La partie des prestations évaluée à (indiquer le montant en chiffres et en lettres en TTC) :

et devant être exécutée par ..... en qualité de :

membre d'un groupement d'entreprise     sous-traitant  
À ..... le .....<sup>2</sup>

<sup>1</sup> A remplir par l'acheteur (personne compétente pour signer le marché) en original sur une photocopie.  
<sup>2</sup> Date et signature originales

## SERVICE DÉPARTEMENTAL D'INCENDIE ET DE SECOURS

ZAC les Ferreries  
24, Allées de Vaugrenier  
CS 20050  
83490 – LE MUY



## ACTE D'ENGAGEMENT

### A - Objet de la consultation et de l'acte d'engagement.

■ Objet de la consultation :

**CARBURANTS À LA POMPE DESTINÉS À APPROVISIONNER LES VÉHICULES DES CIS DU VAR**

■ Code CPV principal :

**09134200-9 / 09132100-4**

■ Cet acte d'engagement correspond :

(Cocher les cases correspondantes.)

1.

à l'ensemble du marché public (en cas de non allotissement).

au lot n° 2 : CIS Fayence

2.

à l'offre de base

### B - Engagement du candidat.

#### B1 - Identification et engagement du candidat :

(Cocher les cases correspondantes.)

Après avoir pris connaissance des pièces constitutives du marché public suivantes :

CCAP

CCAG-FCS

CCT et ses annexes

Autres : .....

et conformément à leurs clauses et stipulations,



**Engagement du candidat seul**

Nom, prénom et qualité du signataire : **Thomas DELOS**  
Responsable Clients Centralisés - Direction Mobilités Nouvelles Energies

agissant pour mon propre compte – Indiquer l'adresse :

Indiquer le nom commercial et la dénomination sociale du soumissionnaire, l'adresse de son établissement et celle de son siège social (si différente de celle de l'établissement), son adresse électronique, ses numéros de téléphone et de télécopie et son numéro SIRET.]

agissant pour le compte de la société - Indiquer le nom, l'adresse :

Indiquer le nom commercial et la dénomination sociale du soumissionnaire, l'adresse de son établissement et celle de son siège social (si différente de celle de l'établissement), son adresse électronique, ses numéros de téléphone et de télécopie et son numéro SIRET.]  
**TOTALENERGIES MARKETING FRANCE**  
**562 AVENUE DU PARC DE L'ILE - 92029 NANTERRE**  
**SIRET : 531 680 445 00024**  
**RCS : B 531 680 445 de Nanterre**  
**APE/NAF : 1920 Z**  
**Tel : 01 57 84 00 07/ Fax : 01 57 84 19 66**  
**Courriel : [ms.appelsoffres-mobility@totalenergies.com](mailto:ms.appelsoffres-mobility@totalenergies.com)**

agissant pour le compte de la personne publique candidate - Indiquer le nom, l'adresse :

Indiquer le nom commercial et la dénomination sociale du soumissionnaire, l'adresse de son établissement et celle de son siège social (si différente de celle de l'établissement), son adresse électronique, ses numéros de téléphone et de télécopie et son numéro SIRET.]

**Engagement du candidat en groupement d'opérateurs économiques**  
**- 1er co-contractant (mandataire) : Nom, prénom et qualité du signataire :**

agissant pour mon propre compte – Indiquer l'adresse :

Indiquer le nom commercial et la dénomination sociale du soumissionnaire, l'adresse de son établissement et celle de son siège social (si différente de celle de l'établissement), son adresse électronique, ses numéros de téléphone et de télécopie et son numéro SIRET.]

agissant pour le compte de la société - Indiquer le nom, l'adresse :

Indiquer le nom commercial et la dénomination sociale du soumissionnaire, l'adresse de son établissement et celle de son siège social (si différente de celle de l'établissement), son adresse électronique, ses numéros de téléphone et de télécopie et son numéro SIRET.]

agissant pour le compte de la personne publique candidate - Indiquer le nom, l'adresse :

Indiquer le nom commercial et la dénomination sociale du soumissionnaire, l'adresse de son établissement et celle de son siège social (si différente de celle de l'établissement), son adresse électronique, ses numéros de téléphone et de télécopie et son numéro SIRET.]

agissant en tant que mandataire pour l'ensemble des entrepreneurs groupés qui ont signé la lettre de candidature en date du .....  
 du groupement solidaire  du groupement conjoint

mandataire solidaire  
 mandataire non solidaire

**- 2ème co-contractant : Nom, prénom et qualité du signataire :**

agissant pour mon propre compte – Indiquer l'adresse :

Indiquer le nom commercial et la dénomination sociale du soumissionnaire, l'adresse de son établissement et celle de son siège social (si différente de celle de l'établissement), son adresse électronique, ses numéros de téléphone et de télécopie et son numéro SIRET.]

agissant pour le compte de la société - Indiquer le nom, l'adresse :

Indiquer le nom commercial et la dénomination sociale du soumissionnaire, l'adresse de son établissement et celle de son siège social (si différente de celle de l'établissement), son adresse électronique, ses numéros de téléphone et de télécopie et son numéro SIRET.]

agissant pour le compte de la personne publique candidate - Indiquer le nom, l'adresse :

Indiquer le nom commercial et la dénomination sociale du soumissionnaire, l'adresse de son établissement et celle de son siège social (si différente de celle de l'établissement), son adresse électronique, ses numéros de téléphone et de télécopie et son numéro SIRET]

s'engage(nt) à livrer les fournitures et à exécuter les prestations :

aux prix indiqués et conditions suivantes :

TYPE DE CARBURANTS		(cocher la case correspondante)
GASOIL	<input type="checkbox"/> PRIX € TTC du litre à la pompe, au 01/03/2022	1.864 €* Et/ou
	<input checked="" type="checkbox"/> PRIX € TTC du litre au barème, au 01/03/2022	
GASOIL SUPERIEUR		1.904 €* Et/ou

TYPE DE CARBURANTS		(cocher la case correspondante)
SUPER SANS PLOMB 98	<input type="checkbox"/> PRIX € TTC du litre à la pompe, au 01/03/2022	2.009 €* Et/ou
	<input checked="" type="checkbox"/> PRIX € TTC du litre au barème, au 01/03/2022	
SUPER SANS PLOMB 95		1.959 €* Et/ou
SUPER SANS PLOMB 95 E10		1.909 €* Et/ou

\*Le prix ne peut pas correspondre à celui d'une offre promotionnelle comme par exemple « prix cochant »

REMISE CONSENTE SUR LE PRIX A LA POMPE OU AU BAREME	0.0385 € HT / LITRE
---	---------------------

**Gestion par support magnétique ou à puce**  
 (Joindre les conditions générales de mise à disposition des supports magnétiques ou à puce)  
 PRIX HT...14 €/an/support magnétique ou à puce  
 Tarif joint

Frais annexes (Joindre les tarifs le cas échéant) :

Oui  Non

Frais de gestion (Joindre les tarifs le cas échéant) :

Oui  Non

Le marché est conclu sans minimum et avec un montant maximum annuel de 38 000 € HT.

**B2 - Répartition des prestations** (en cas de groupement conjoint) :

(Les membres du groupement conjoint indiquent dans le tableau ci-dessous la répartition des prestations que chacun d'entre eux s'engage à réaliser.)

Désignation des membres du groupement conjoint	Prestations exécutées par les membres du groupement conjoint	
	Nature de la prestation	Montant HT de la prestation

**B3 - Compte (s) à créditer** (Joindre un relevé d'identité bancaire ou postal) :

Candidat seul ou co-traitant 1 mandataire du groupement ou compte joint du groupement :

Nom de l'établissement : **BNP PARIBAS LA DEFENSE ENTREPRISE**  
 IBAN : **FR76 3000 4013 2800 0105 5321 704**  
 BIC : **BNPAPFRPPXXX**

Co-traitant 2 : (en cas de groupement conjoint)

Nom de l'établissement : .....  
 IBAN : .....  
 BIC : .....

**B4 - Avance** (article R2191-3 du code de la commande publique du 1<sup>er</sup> avril 2019) :

Sans objet.

**B5 - Durée d'exécution du marché public ou de l'accord-cadre :**

Le marché est conclu pour une durée de 1 an à compter :

du 13 Mai 2022 ou à la date de réception de sa notification par le titulaire si celle-ci intervient après.  
 de la date de notification de l'ordre de service ou du premier bon de commande ;  
 de la date de début d'exécution prévue par le marché public lorsqu'elle est postérieure à la date de notification.

Le marché public est reconductible :  NON  OUI  
Si oui, préciser :

- Nombre des reconductions : 3
- Durée des reconductions : un an chacune, soit au total 3 ans.

### C - Signature de l'offre par l'opérateur économique.

Nom, prénom et qualité du signataire (*)	Lieu et date de signature	Signature
Thomas DELOS Responsable Clients Centralisés - Direction Mobilités Nouvelles Energies	Nanterre, le 20/04/2022	

(\*) Le signataire doit avoir le pouvoir d'engager la personne qu'il représente

### D - Identification du Pouvoir Adjudicateur.

■ Désignation du Pouvoir Adjudicateur (ou de l'entité adjudicatrice) :  
**Service Départemental d'Incendie et de Secours (SDIS) du Var**  
**24 allée de Vaugrenier**  
**ZAC Le Ferrères CS 20050**  
**83490 LE MUY**  
**Téléphone : 04.94.60.37.70**

■ Nom, prénom, qualité du signataire du marché public ou de l'accord-cadre :

**Le Pouvoir Adjudicateur est le SDIS du Var, représenté par le Président de son Conseil d'Administration, Dominique LAIN.**

■ Personne habilitée à donner les renseignements prévus aux articles R 2191-60 et suivants du Code de la Commande Publique du 1<sup>er</sup> avril 2019 (nantissements ou cessions de créances) :

**Monsieur le Chef du Service Finances – Exécution budgétaire**  
**Même adresse que ci-dessus.**  
**Téléphone : 04.94.60.37.39**

■ Désignation, adresse, numéro de téléphone du comptable assignataire :

**Madame le Payeur Départemental du Var**  
**375, avenue de Siblas – BP 834**  
**83051 TOULON Cedex**  
**Téléphone : 04.94.18.50.70**

■ Imputation budgétaire :  
**60622**

### E - Décision du Pouvoir Adjudicateur.

La présente offre est acceptée.

À Draguignan, le .....

Pour le Pouvoir Adjudicateur,

### F. Nantissement ou de cession de créances<sup>1</sup>

■ Copie délivrée en unique exemplaire pour être remise à l'établissement de crédit ou à un fournisseur en cas de cession ou de nantissement de créance de :

1  La totalité du marché dont le montant est de : (indiquer le montant en chiffres et en lettres en TTC)

.....

2  La totalité du bon de commande n° ..... afférent au marché (indiquer le montant en chiffres et en lettres en TTC) :

.....

3  La partie des prestations que le titulaire n'envisage pas de confier à des sous-traitants bénéficiant du paiement direct, est évaluée à (indiquer le montant en chiffres et en lettres en TTC) :

.....

4  La partie des prestations évaluée à (indiquer le montant en chiffres et en lettres en TTC) :

.....

et devant être exécutée par ..... en qualité de :

membre d'un groupement d'entreprise     sous-traitant  
A , le ..... 2

<sup>1</sup> A remplir par l'acheteur (personne compétente pour signer le marché) en original sur une photocopie.  
<sup>2</sup> Date et signature originales



SDS DU VAR TOUS LES LOTS



**ANNEXE A L'ACTE D'ENGAGEMENT**  
**BORDEREAU DES PRIX CARTE**  
 OFFRE "UNIPRO"

**ASAC LA CARTE TOTAL FLEET**

Bénéficiez d'un tarif unique par carburant (prix centrisé - prix barème) quel que soit le lieu d'enlèvement (Stations TOTALENERGIES, ELAN, TOTALENERGIES Access)  
 Une remise sera appliquée à ce prix barème quel que soit le lieu d'enlèvement.

NATURE DES CARBURANTS	Facturation au Prix Centrisé Barème du 01/03/2022 dans la région (€L HT)	Rabais contractuel (en €L HT) Applicable uniquement au réseau Français	Prix unitaire HT au L avec rabais	TVA 20%	Prix €L TTC avec rabais
GAZOLE B7	1,553	0,0395	1,514	0,3030	1,818
Gazole EXCELLIUM	1,567	0,0395	1,528	0,3096	1,838
SP98 EXCELLIUM	1,672	0,0395	1,633	0,3271	1,960
SP95-E5	1,625	0,0395	1,586	0,3189	1,905
SP95-E10	1,569	0,0395	1,530	0,3105	1,840



**LACARTE FLEET**

Pick	Abonnement annuel par carte (HT Avant remise)	Remise sur abonnement HT	Abonnement annuel / carte (HT Après remise)	Services inclus
				Carte + Outil de gestion de flotte TOTAL FLEET + Protection panne et vol + Suivi des éléments de facturation
UNIPRO EQUILIBRE	18 €	4 €	14 €	

Frais actions Bank Office:  
 3 € HT par action. Grati si s'expliqué sur votre espace client.

**SERVICES OPTIONNELS**

Option Electromobilité : 5 € HT par carte + 0,50€ HT par retransat et 2% HT du montant des transactions TTC

ANT AlGestion automatées des amendes : nous consulter

Opion Télématique / Balises connectés : nous consulter

Paiement Autoroutiers, Tunelés & Pons : 2% HT = Montant des frais de gestion (sur montant TTC des transactions en France)

Parquings "VINCI - EFFIA-SAESMES-PARCUS-LAPA" : 3% HT = Montant des frais de gestion (sur montant TTC des transactions en Europe)

URISIPARK/AEROPORTS de LYON et ORLY : 12€ HT = ASF (Vinçis). Voir les conditions d'adhésion de l'opérateur

Badge libéré : 8,33€ HT/An = BIRAGO (SAVRESAIPY). Voir les conditions d'adhésion de l'opérateur

PASSANGO France : 18 € HT = Réserve au poids lourds en France. Abonnement annuel par badge

PRODUITS BOUTIQUE : Les transactions autres que carburants (accessoires, lavages, lubrifiants, etc...) sont facturées au prix affiché en boutique

A Nanterre, le 01/03/2022

Signature et cachet du fournisseur



THOMAS DELOS



**ACTE D'ENGAGEMENT**

**A - Objet de la consultation et de l'acte d'engagement.**

Objet de la consultation :  
**CARBURANTS À LA POMPE DESTINÉS À APPROVISIONNER LES VÉHICULES DES CIS DU VAR**

Code CPV principal :  
 09134200-9 / 09132100-4

Cet acte d'engagement correspond à :  
 (Cocher les cases correspondantes.)

- à l'ensemble du marché public (en cas de non allotissement).  
 au lot n° 3 : CIS Le Beausset
- à l'offre de base

**B - Engagement du candidat.**

**B1 - Identification et engagement du candidat :**  
 (Cocher les cases correspondantes.)

Après avoir pris connaissance des pièces constitutives du marché public suivantes :

- CCAP  
 CCAG-FCS  
 CCT et ses annexes  
 Autres : .....

et conformément à leurs clauses et stipulations.



**Engagement du candidat seul**

**Nom, prénom et qualité du signataire :**  
MARTIN GEORGES , RESPONSABLE REGIONAL.....

agissant pour mon propre compte – Indiquer l'adresse :

[Indiquer le nom commercial et la dénomination sociale du soumissionnaire, l'adresse de son établissement et celle de son siège social (si différente de celle de l'établissement), son adresse électronique, ses numéros de téléphone et de télécopie et son numéro SIRET.]

agissant pour le compte de la société - Indiquer le nom, l'adresse :

[Indiquer le nom commercial et la dénomination sociale du soumissionnaire, l'adresse de son établissement et celle de son siège social (si différente de celle de l'établissement), son adresse électronique, ses numéros de téléphone et de télécopie et son numéro SIRET.]  
THEVENIN ET DUCROT DISTRIBUTION SAS , 7 rue du point du jour, 21803 CHEVIGNY SAINT SAUVEUR  
Siret: 3528606390 01858.....  
tél 04 90 17 44 30  
n.sibille@thevenin-ducrot.fr.....

agissant pour le compte de la personne publique candidate - Indiquer le nom, l'adresse :

[Indiquer le nom commercial et la dénomination sociale du soumissionnaire, l'adresse de son établissement et celle de son siège social (si différente de celle de l'établissement), son adresse électronique, ses numéros de téléphone et de télécopie et son numéro SIRET.]

**Engagement du candidat en groupement d'opérateurs économiques**

**- 1er co-contractant (mandataire) : Nom, prénom et qualité du signataire :**

agissant pour mon propre compte – Indiquer l'adresse :

[Indiquer le nom commercial et la dénomination sociale du soumissionnaire, l'adresse de son établissement et celle de son siège social (si différente de celle de l'établissement), son adresse électronique, ses numéros de téléphone et de télécopie et son numéro SIRET.]

agissant pour le compte de la société - Indiquer le nom, l'adresse :

[Indiquer le nom commercial et la dénomination sociale du soumissionnaire, l'adresse de son établissement et celle de son siège social (si différente de celle de l'établissement), son adresse électronique, ses numéros de téléphone et de télécopie et son numéro SIRET.]

agissant pour le compte de la personne publique candidate – Indiquer le nom, l'adresse :

[Indiquer le nom commercial et la dénomination sociale du soumissionnaire, l'adresse de son établissement et celle de son siège social (si différente de celle de l'établissement), son adresse électronique, ses numéros de téléphone et de télécopie et son numéro SIRET.]

agissant en tant que mandataire pour l'ensemble des entrepreneurs groupés qui ont signé la lettre de candidature en date du .....

du groupement solidaire  du groupement conjoint

mandataire solidaire  
 mandataire non solidaire

**- 2ème co-contractant : Nom, prénom et qualité du signataire :**

agissant pour mon propre compte – Indiquer l'adresse :

[Indiquer le nom commercial et la dénomination sociale du soumissionnaire, l'adresse de son établissement et celle de son siège social (si différente de celle de l'établissement), son adresse électronique, ses numéros de téléphone et de télécopie et son numéro SIRET.]

agissant pour le compte de la société - Indiquer le nom, l'adresse :

[Indiquer le nom commercial et la dénomination sociale du soumissionnaire, l'adresse de son établissement et celle de son siège social (si différente de celle de l'établissement), son adresse électronique, ses numéros de téléphone et de télécopie et son numéro SIRET.]

agissant pour le compte de la personne publique candidate - Indiquer le nom, l'adresse :

[Indiquer le nom commercial et la dénomination sociale du soumissionnaire, l'adresse de son établissement et celle de son siège social (si différente de celle de l'établissement), son adresse électronique, ses numéros de téléphone et de télécopie et son numéro SIRET.]

s'engage(nt) à livrer les fournitures et à exécuter les prestations :

aux prix indiqués et conditions suivantes :



<b>TYPE DE CARBURANTS</b>		<b>(cocher la case correspondante)</b>	
<input checked="" type="checkbox"/> PRIX € TTC du litre à la pompe, au 01/03/2022	<input type="checkbox"/> PRIX € TTC du litre au barème, au 01/03/2022		
GASOIL	..... €*		
Etlou			
GASOIL SUPERIEUR	1.789..... €*		

<b>TYPE DE CARBURANTS</b>		<b>(cocher la case correspondante)</b>	
<input checked="" type="checkbox"/> PRIX € TTC du litre à la pompe, au 01/03/2022	<input type="checkbox"/> PRIX € TTC du litre au barème, au 01/03/2022		
SUPER SANS PLOMB 98	1.975..... €*		
Etlou			
SUPER SANS PLOMB 95	..... €*		
Etlou			
SUPER SANS PLOMB 95 E10	1.865..... €*		

\*Le prix ne peut pas correspondre à celui d'une offre promotionnelle comme par exemple « prix coûtant »

REMISE CONSENTIE SUR LE PRIX A LA POMPE OU AU BAREME	0.021 € TTC /LITRES.....
--	--------------------------

<b>Gestion par support magnétique ou à puce</b> (joindre les conditions générales de mise à disposition des supports magnétiques ou à puce)	<input checked="" type="checkbox"/> PRIX HT 0,00...€/an/support magnétique ou à puce
	<input type="checkbox"/> Tarif joint

Frais annexes (Joindre les tarifs le cas échéant) :

Oui  Non

Frais de gestion (Joindre les tarifs le cas échéant) :

Oui  Non

Le marché est conclu sans minimum est avec un montant maximum annuel de 31 000 € HT.

**B2 - Répartition des prestations (en cas de groupement conjoint) :**  
 (Les membres du groupement conjoint indiquent dans le tableau ci-dessous la répartition des prestations que chacun d'entre eux s'engage à réaliser)

Désignation des membres du groupement conjoint	Prestations exécutées par les membres du groupement conjoint	
	Nature de la prestation	Montant HT de la prestation

**B3 - Compte (s) à créditer** (Joindre un relevé d'identité bancaire ou postal) :  
 Candidat seul ou co-traitant 1 mandataire du groupement ou compte joint du groupement :

Nom de l'établissement : THEVENIN ET DUCROT DISTRIBUTION.....  
 IBAN : FR56 3000 2055 6000 0006 0709H 36.....  
 BIC : ...CRLYFRPP.....

Co-traitant 2 : (en cas de groupement conjoint)

Nom de l'établissement : .....  
 IBAN : .....  
 BIC : .....

**B4 - Avance** (article R2191-3 du code de la commande publique du 1<sup>er</sup> avril 2019) :  
 Sans objet

**B5 - Durée d'exécution du marché public ou de l'accord-cadre :**  
 Le marché est conclu pour une durée de 1 an à compter :

du 22 décembre 2022 ;  
 de la date de notification de l'ordre de service ou du premier bon de commande ;  
 de la date de début d'exécution prévue par le marché public lorsqu'elle est postérieure à la date de notification.

Le marché public est reconductible :  NON  OUI

Si oui, préciser :  
 Nombre des reconductions : 3  
 Durée des reconductions : un an chacune, soit au total 3 ans.

**C - Signature de l'offre par l'opérateur économique.**

Nom, prénom et qualité du signataire (*)	Lieu et date de signature	Signature
Georges MARTIN	Miramas le 15/04/2022	 D. R. MEDITERRANEE 3 RUE DE VERDUN 13440 MIRAMAS THEVENIN & DUCROT DISTRIBUTION Tél : 04 90 17 44 30 Fax : 04 90 17 44 16



(\*) Le signataire doit avoir le pouvoir d'engager la personne qu'il représente

Envoyé en préfecture le 02/06/2022  
Reçu en préfecture le 02/06/2022  
Affiché le   
ID : 083-288300403-20220602-2225-DE

**D - Identification du Pouvoir Adjudicateur.**

■ Désignation du Pouvoir Adjudicateur (ou de l'entité adjudicatrice) :  
**Service Départemental d'Incendie et de Secours (SDIS) du Var**  
**24 allée de Vaugrenier**  
**ZAC Le Ferreres CS 20050**  
**83490 LE MUY**  
**Téléphone : 04.94.60.37.70**

■ Nom, prénom, qualité du signataire du marché public ou de l'accord-cadre :  
**Le Pouvoir Adjudicateur est le SDIS du Var, représenté par le Président de son Conseil d'Administration, Dominique LAIN.**

■ Personne habilitée à donner les renseignements prévus aux articles R 2191-60 et suivants du Code de la Commande Publique du 1<sup>er</sup> avril 2019 (nantissements ou cessions de créances) :  
**Monsieur le Chef du Service Finances – Exécution budgétaire**  
**Même adresse que ci-dessus.**  
**Téléphone : 04.94.60.37.39**

■ Désignation, adresse, numéro de téléphone du comptable assignataire :  
**Madame le Payeur Départemental du Var**  
**375, avenue de Siblas – BP 834**  
**83051 TOULON Cedex**  
**Téléphone : 04.94.18.50.70**

■ Imputation budgétaire :  
**60622**

**E - Décision du Pouvoir Adjudicateur.**

La présente offre est acceptée.

À Draguignan, le .....  
Pour le Pouvoir Adjudicateur,

Envoyé en préfecture le 02/06/2022  
Reçu en préfecture le 02/06/2022  
Affiché le   
ID : 083-288300403-20220602-2225-DE

**F. Nantissement ou de cession de créances<sup>1</sup>**

■ Copie délivrée en unique exemplaire pour être remise à l'établissement de crédit ou à un fournisseur en cas de cession ou de nantissement de créance de :

1  La totalité du marché dont le montant est de : (indiquer le montant en chiffres et en lettres en TTC)

2  La totalité du bon de commande n° ..... afférent au marché (indiquer le montant en chiffres et en lettres en TTC) :

3  La partie des prestations que le titulaire n'envisage pas de confier à des sous-traitants bénéficiant du paiement direct, est évaluée à (indiquer le montant en chiffres et en lettres en TTC) :

4  La partie des prestations évaluée à (indiquer le montant en chiffres et en lettres en TTC) :

et devant être exécutée par ..... en qualité de :  
 membre d'un groupement d'entreprise  sous-traitant  
À ..... le .....<sup>2</sup>

<sup>1</sup> A remplir par l'acheteur (personne compétente pour signer le marché) en original sur une photocopie.  
<sup>2</sup> Date et signature originales

**SERVICE DÉPARTEMENTAL D'INCENDIE ET DE SECOURS**

ZAC les Ferrieres  
24, Allées de Vaugrenier  
CS 20050  
83490 – LE MUJY



Envoyé en préfecture le 02/06/2022  
Reçu en préfecture le 02/06/2022  
Affiché le  
**SDIS DU VARS**  
ID : 083-288300403-20220602-2225-DE

**ACTE D'ENGAGEMENT**

**ATTR1**

**A - Objet de la consultation et de l'acte d'engagement.**

Objet de la consultation :

**CARBURANTS À LA POMPE DESTINÉS À APPROVISIONNER LES VÉHICULES DES CIS DU VAR**

Code CPV principal :  
09134200-9 / 09132100-4

Cet acte d'engagement correspond :  
(Cocher les cases correspondantes.)

- à l'ensemble du marché public (en cas de non allotissement).  
 au lot n° 4 : CIS Montauroux
- à l'offre de base

**B - Engagement du candidat.**

**B1 - Identification et engagement du candidat :**

(Cocher les cases correspondantes.)

Après avoir pris connaissance des pièces constitutives du marché public suivantes :

- CCAP
- CCAG-FCS
- CCT et ses annexes
- Autres : .....

et conformément à leurs clauses et stipulations.

Envoyé en préfecture le 02/06/2022  
Reçu en préfecture le 02/06/2022  
Affiché le  
**SDIS**  
ID : 083-288300403-20220602-2225-DE

**Engagement du candidat seul**

Nom, prénom et qualité du signataire : **Thomas DELOS**  
Responsable Clients Centralisés - Direction Mobilités Nouvelles Energies

agissant pour mon propre compte – Indiquer l'adresse :

Indiquer le nom commercial et la dénomination sociale du soumissionnaire, l'adresse de son établissement et celle de son siège social (si différente de celle de l'établissement), son adresse électronique, ses numéros de téléphone et de télécopie et son numéro SIRET.]

agissant pour le compte de la société - Indiquer le nom, l'adresse :

Indiquer le nom commercial et la dénomination sociale du soumissionnaire, l'adresse de son établissement et celle de son siège social (si différente de celle de l'établissement), son adresse électronique, ses numéros de téléphone et de télécopie et son numéro SIRET.]  
**TOTALENERGIES MARKETING FRANCE**  
**562 AVENUE DU PARC DE L'ILE - 92029 NANTERRE**  
**SIRET : 531 680 445 00024**  
**RCS : B 531 680 445 de Nanterre**  
**APE/NAF : 1920 Z**  
**Tél : 01 57 84 00 07 / Fax : 01 57 84 19 66**  
**Courtrel : [ms.appelsoffres-mobility@totalenergies.com](mailto:ms.appelsoffres-mobility@totalenergies.com)**

agissant pour le compte de la personne publique candidate - Indiquer le nom, l'adresse :

Indiquer le nom commercial et la dénomination sociale du soumissionnaire, l'adresse de son établissement et celle de son siège social (si différente de celle de l'établissement), son adresse électronique, ses numéros de téléphone et de télécopie et son numéro SIRET.]

**Engagement du candidat en groupement d'opérateurs économiques**

- 1er co-contractant (mandataire) : Nom, prénom et qualité du signataire :

agissant pour mon propre compte – Indiquer l'adresse :

Indiquer le nom commercial et la dénomination sociale du soumissionnaire, l'adresse de son établissement et celle de son siège social (si différente de celle de l'établissement), son adresse électronique, ses numéros de téléphone et de télécopie et son numéro SIRET.]

agissant pour le compte de la société - Indiquer le nom, l'adresse :

Indiquer le nom commercial et la dénomination sociale du soumissionnaire, l'adresse de son établissement et celle de son siège social (si différente de celle de l'établissement), son adresse électronique, ses numéros de téléphone et de télécopie et son numéro SIRET.]

agissant pour le compte de la personne publique candidate - Indiquer le nom, l'adresse :

Indiquer le nom commercial et la dénomination sociale du soumissionnaire, l'adresse de son établissement et celle de son siège social (si différente de celle de l'établissement), son adresse électronique, ses numéros de téléphone et de télécopie et son numéro SIRET.]

agissant en tant que mandataire pour l'ensemble des entrepreneurs groupés qui ont signé la lettre de candidature en date du .....

du groupement solidaire

du groupement conjoint

mandataire solidaire

mandataire non solidaire

- 2ème co-contractant : Nom, prénom et qualité du signataire :

agissant pour mon propre compte - Indiquer l'adresse :

Indiquer le nom commercial et la dénomination sociale du soumissionnaire, l'adresse de son établissement et celle de son siège social (si différente de celle de l'établissement), son adresse électronique, ses numéros de téléphone et de télécopie et son numéro SIRET.]

agissant pour le compte de la société - Indiquer le nom, l'adresse :

Indiquer le nom commercial et la dénomination sociale du soumissionnaire, l'adresse de son établissement et celle de son siège social (si différente de celle de l'établissement), son adresse électronique, ses numéros de téléphone et de télécopie et son numéro SIRET.]

agissant pour le compte de la personne publique candidate - Indiquer le nom, l'adresse :

Indiquer le nom commercial et la dénomination sociale du soumissionnaire, l'adresse de son établissement et celle de son siège social (si différente de celle de l'établissement), son adresse électronique, ses numéros de téléphone et de télécopie et son numéro SIRET.]

s'engage(nt) à livrer les fournitures et à exécuter les prestations :

aux prix indiqués et conditions suivantes :

TYPE DE CARBURANTS		(cocher la case correspondante)
GASOIL	<input type="checkbox"/> PRIX € TTC du litre à la pompe, au 01/03/2022	1.864 €* Et/ou
	<input checked="" type="checkbox"/> PRIX € TTC du litre au barème, au 01/03/2022	
GASOIL SUPERIEUR		1.904 €* Et/ou

TYPE DE CARBURANTS		(cocher la case correspondante)
SUPER SANS PLOMB 98	<input type="checkbox"/> PRIX € TTC du litre à la pompe, au 01/03/2022	2.009 €* Et/ou
	<input checked="" type="checkbox"/> PRIX € TTC du litre au barème, au 01/03/2022	
SUPER SANS PLOMB 95		1.959 €* Et/ou
SUPER SANS PLOMB 95 E10		1.909 €* Et/ou

\*le prix ne peut pas correspondre à celui d'une offre promotionnelle comme par exemple « prix coûtant »

REMISE CONSENTIE SUR LE PRIX A LA POMPE OU AU BAREME	0.0385 € HT / LITRE
--	---------------------

Gestion par support magnétique ou à puce	<input checked="" type="checkbox"/> PRIX HT 14 €/ an/support magnétique ou à puce
--	---

(Joindre les conditions générales de mise à disposition des supports magnétiques ou à puce)

Tarif joint

Frais annexes (Joindre les tarifs le cas échéant) :

Oui  Non

Frais de gestion (Joindre les tarifs le cas échéant) :

Oui  Non

Le marché est conclu sans minimum est avec un montant maximum annuel de 26 400 € HT

**B2 - Répartition des prestations** (en cas de groupement conjoint) :

(Les membres du groupement conjoint indiquent dans le tableau ci-dessous la répartition des prestations que chacun d'entre eux s'engage à réaliser.)

Désignation des membres du groupement conjoint	Prestations exécutées par les membres du groupement conjoint	
	Nature de la prestation	Montant HT de la prestation

**B3 - Compte (s) à créditer** (Joindre un relevé d'identité bancaire ou postal) :

Candidat seul ou co-traitant 1 mandataire du groupement ou compte joint du groupement :

Nom de l'établissement : **BNP PARIBAS LA DEFENSE ENTREPRISE**

IBAN : **FR76 3000 4013 2800 0105 5321 704**

BIC : **BNPFRPP3XXX**

Co-traitant 2 : (en cas de groupement conjoint)

Nom de l'établissement : .....

IBAN : .....

BIC : .....

**B4 - Avance** (article R2191-3 du code de la commande publique du 1<sup>er</sup> avril 2019) :

Sans objet.

**B5 - Durée d'exécution du marché public ou de l'accord-cadre :**

Le marché est conclu pour une durée de 1 an à compter :

du 22 décembre 2022 ;

de la date de notification de l'ordre de service ou du premier bon de commande ;

de la date de début d'exécution prévue par le marché public lorsqu'elle est postérieure à la date de notification.

Le marché public est reconductible :  NON  OUI

Si oui, préciser :

- Nombre des reconductions : 3

- Durée des reconductions : un an chacune, soit au total 3 ans.

### C - Signature de l'offre par l'opérateur économique.

Nom, prénom et qualité du signataire (*)	Lieu et date de signature	Signature
Thomas DELOS Responsable Clients Centralisés - Direction Mobilités Nouvelles Energies	Nanterre, le 20/04/2022	

(\*) Le signataire doit avoir le pouvoir d'engager la personne qu'il représente

### D - Identification du Pouvoir Adjudicateur.

Désignation du Pouvoir Adjudicateur (ou de l'entité adjudicatrice) :

Service Départemental d'Incendie et de Secours (SDIS) du Var

24 allée de Vaugrenier

ZAC Le Ferrières CS 20050

83490 LE MUY

Téléphone : 04.94.60.37.70

■ Nom, prénom, qualité du signataire du marché public ou de l'accord-cadre :

Le Pouvoir Adjudicateur est le **SDIS du Var, représenté par le Président de son Conseil d'Administration, Dominique LAIN.**

■ Personne habilitée à donner les renseignements prévus aux articles R 2191-60 et suivants du Code de la Commande Publique du 1<sup>er</sup> avril 2019 (nantissements ou cessions de créances) :

Monsieur le Chef du Service Finances – Exécution budgétaire

Même adresse que ci-dessus.

Téléphone : 04.94.60.37.39

■ Désignation, adresse, numéro de téléphone du comptable assignataire :

Madame le Payeur Départemental du Var

375, avenue de Siblas – BP 834

83051 TOULON Cedex

Téléphone : 04.94.18.50.70

■ Imputation budgétaire :

60622

### E - Décision du Pouvoir Adjudicateur.

La présente offre est acceptée.

À Draguignan, le .....

Pour le Pouvoir Adjudicateur,



**F. Nantissement ou de cession de créances<sup>1</sup>**

**Copie délivrée en unique exemplaire pour être remise à l'établissement de crédit ou à un fournisseur en cas de cession ou de nantissement de créance de :**

1  La totalité du marché dont le montant est de : *(indiquer le montant en chiffres et en lettres en TTC)*

2  La totalité du bon de commande n° ..... afférent au marché *(indiquer le montant en chiffres et en lettres en TTC) :*

3  La partie des prestations que le titulaire n'envisage pas de confier à des sous-traitants bénéficiaire du paiement direct, est évaluée à *(indiquer le montant en chiffres et en lettres en TTC) :*

4  La partie des prestations évaluée à *(indiquer le montant en chiffres et en lettres en TTC) :*

et devant être exécutée par ..... en qualité de :  
 membre d'un groupement d'entreprise     sous-traitant  
 À ..... le ..... 2

<sup>1</sup> A remplir par l'acheteur (personne compétente pour signer le marché) en original sur une photocopie.  
<sup>2</sup> Date et signature originales



SDIS DU VAR TOUTS LES LOTS

**ANNEXE A L'ACTE D'ENGAGEMENT  
 BORDEREAU DES PRIX CARTE  
 OFFRE "UNIPRO"**

**Avec la carte TOTAL FLEET**

Bénéficiaire d'un tarif unique par carburant (prix centralisé - prix barème) quel que soit le lieu d'enlèvement (Stations TOTALENERGIES, ELAN, TOTALENERGIES Access)  
 Une remise sera appliquée à ce prix barème quel que soit le lieu d'enlèvement.

NATURE DES CARBURANTS	Facturation au Prix Centralisé Barème du 01/03/2022 dans la région (Prix en €/L HT)	Rabais contractuel (en €/L HT) Applicable uniquement au réseau Français	Prix unitaire HT au L avec rabais	TVA 20%	Prix €/L TTC avec rabais
GAZOLE B7	1,5333	0,0395	1,5148	0,3030	1,818
GAZOLE EXCELLIUM	1,5367	0,0395	1,5462	0,3030	1,850
SP95-E5	1,6747	0,0395	1,6352	0,3271	1,963
SP95-E10	1,6325	0,0395	1,5940	0,3189	1,913
	1,5905	0,0395	1,5523	0,3105	1,863



**LA CARTE FLEET**

Pick	Abonnement annuel par carte (HT Avant remise)	Remise sur abonnement HT	Abonnement annuel / carte (HT Après remise)	Services Inclus
UNIPRO EQUILIBRE	19 €	4 €	14 €	Carte + Outil de gestion de flotte TOTAL FLEET + Protection partie et Vol + Suivi des éléments de facturation

Frais actions Bank Office. 3 € HT par action. Gratuit si effectué sur votre espace client.

**SERVICES OPTIONNELS**

Option Electromobilité	5 € HT par carte + 0,50€ HT par transaction et 2% HT du montant des transactions TTC			
ANTAI/Gestion automatisés des amendes nous consulter				
Option Télématique Bankers connectés				
Pagages Automotors, Tunnels & Points Parings VINCI - EFRAS-SAEMES-PARCUS-LPA	2% HT			= Montant des frais de gestion (sur montant TTC des transactions en France)
URBS PARK-ROPORTS de LYON et ORLY	3% HT			= Montant des frais de gestion (sur montant TTC des transactions en Europe)
Badge Iberat	12€ HT			= ASF (Vinci). Voir les conditions d'attribution de l'opérateur
	8,33€ HT/an			= BIP-KGO (SANEF-SACPN). Voir les conditions d'attribution de l'opérateur
PASSAGO France	18 € HT			= Réserve au poids lourds en France. Abonnement annuel par badge
PRODUITS BOUTIQUE				Les transactions autres que carburants (accessoires, lavages, lubrifiants, etc...) sont facturées au prix affiché en boutique

A Nanterre, le 01/03/2022

Signature et cachet du fournisseur

**TotalEnergies Marketing France**  
 Direction des Activités et Ressources Humaines  
 665 route du Parc central - 92000 Nanterre  
 Date au moins 15 jours avant signature  
 01 99 46 99 99

THOMAS DELOS





ACTE D'ENGAGEMENT

ATTR11

A - Objet de la consultation et de l'acte d'engagement

Objet de la consultation :  
**ACCESSOIRES ET PIÈCES DÉTACHÉES POUR MATÉRIELS ROULANTS, FLOTTANTS, TRACTÉS OU PORTÉS**

Code CPV principal :  
34300000-0 – 34310000 – 34000000

Cet acte d'engagement correspond :  
(Cocher les cases correspondantes)

- à l'ensemble du marché public (en cas de non allotissement).
- au lot n°1 : Accessoires et pièces détachées d'origine ou de qualité équivalente pour véhicules légers et utilitaires de marque RENAULT et DACIA

B - Engagement du candidat.

B1 - Identification et engagement du candidat :

(Cocher les cases correspondantes)  
Après avoir pris connaissance des pièces constitutives du marché public suivantes :

- CCAP
  - CCAG-FCS
  - CCT et son annexe
  - Autres :
- et conformément à leurs clauses et stipulations.

Engagement du candidat seul

Nom, prénom et qualité du signataire :

agissant pour mon propre compte – Indiquer l'adresse :

Indiquer le nom commercial et la dénomination sociale du soumissionnaire, les adresses de son établissement et de son siège social (si elle est différente de celle de l'établissement), son adresse électronique, ses numéros de téléphone et de télécopie et son numéro SIRET].....

agissant pour le compte de la société - Indiquer le nom, l'adresse :

Indiquer le nom commercial et la dénomination sociale du soumissionnaire, les adresses de son établissement et de son siège social (si elle est différente de celle de l'établissement), son adresse électronique, ses numéros de téléphone et de télécopie et son numéro SIRET] –  
**GROUPE VIDALAUTO DRAGUIGNAN**, ZI Des Incapis, 106 boulevard Jean Mermoz, 83300 DRAGUIGNAN  
n.hadzi@allianceautomotive.fr (Directeur D'Agence site de Draguignan)  
Téléphone Draguignan : 04 98 10 50 60, Télécopie Draguignan : 04 94 68 14 02 : **SIRET 393 071 725 00153**

**Siège social :** ZI Toulon Est, BP 103, 1355 avenue de Draguignan, 83079 Toulon Cedex 9  
**Téléphone siège social :** 04 94 08 68 00, **Télécopie siège social :** 04 94 08 68 18  
**Siret siège social :** **393 071 725 00021**  
[c.leccard@allianceautomotive.fr](mailto:c.leccard@allianceautomotive.fr) (Directeur de Secteur)

agissant pour le compte de la personne publique candidate - Indiquer le nom, l'adresse :

Indiquer le nom commercial et la dénomination sociale du soumissionnaire, les adresses de son établissement et de son siège social (si elle est différente de celle de l'établissement), son adresse électronique, ses numéros de téléphone et de télécopie et son numéro SIRET].....

Engagement du candidat en groupement d'opérateurs économiques

- 1er co-contractant (mandataire) : Nom, prénom et qualité du signataire :

agissant pour mon propre compte – Indiquer l'adresse :

Indiquer le nom commercial et la dénomination sociale du soumissionnaire, les adresses de son établissement et de son siège social (si elle est différente de celle de l'établissement), son adresse électronique, ses numéros de téléphone et de télécopie et son numéro SIRET].....

agissant pour le compte de la société - Indiquer le nom, l'adresse :

Indiquer le nom commercial et la dénomination sociale du soumissionnaire, les adresses de son établissement et de son siège social (si elle est différente de celle de l'établissement), son adresse électronique, ses numéros de téléphone et de télécopie et son numéro SIRET].....

agissant pour le compte de la personne publique candidate - Indiquer le nom, l'adresse :

Indiquer le nom commercial et la dénomination sociale du soumissionnaire, les adresses de son établissement, son adresse électronique, ses numéros de téléphone et de télécopie et son numéro SIRET].....

agissant en tant que mandataire pour l'ensemble des entrepreneurs groupés qui ont signé la lettre de candidature en date du .....

du groupement solidaire  du groupement conjoint

mandataire solidaire  
 mandataire non solidaire

- 2ème co-contractant : Nom, prénom et qualité du signataire :

agissant pour mon propre compte – Indiquer l'adresse :

Indiquer le nom commercial et la dénomination sociale du soumissionnaire, les adresses de son établissement et de son siège social (si elle est différente de celle de l'établissement), son adresse électronique, ses numéros de téléphone et de télécopie et son numéro SIRET].....

agissant pour le compte de la société - Indiquer le nom, l'adresse :

Indiquer le nom commercial et la dénomination sociale du soumissionnaire, les adresses de son établissement et de son siège social (si elle est différente de celle de l'établissement), son adresse électronique, ses numéros de téléphone et de télécopie et son numéro SIRET].....

agissant pour le compte de la personne publique candidate - Indiquer le nom, l'adresse :

Indiquer le nom commercial et la dénomination sociale du soumissionnaire, les adresses de son établissement et de son siège social (si elle est différente de celle de l'établissement), son adresse électronique, ses numéros de téléphone et de télécopie et son numéro SIRET].....

- 3ème co-contractant : Nom, prénom et qualité du signataire :

agissant pour mon propre compte – Indiquer l'adresse :

Indiquer le nom commercial et la dénomination sociale du soumissionnaire, les adresses de son établissement et de son siège social (si elle est différente de celle de l'établissement), son adresse électronique, ses numéros de téléphone et de télécopie et son numéro SIRET].....

agissant pour le compte de la société - Indiquer le nom, l'adresse :

Indiquer le nom commercial et la dénomination sociale du soumissionnaire, les adresses de son établissement et de son siège social (si elle est différente de celle de l'établissement), son adresse électronique, ses numéros de téléphone et de télécopie et son numéro SIRET].....

agissant pour le compte de la personne publique candidate - Indiquer le nom, l'adresse :

Indiquer le nom commercial et la dénomination sociale du soumissionnaire, les adresses de son établissement et de son siège social (si elle est différente de celle de l'établissement), son adresse électronique, ses numéros de téléphone et de télécopie et son numéro SIRET].....

s'engage(nt) à livrer les fournitures demandées aux prix et conditions indiqués ci-dessous :

aux prix indiqués ci-dessous :

Taux de remise minimum consentie sur le(s) tarif(s) public(s) :  
 .....voir grille de remises en annexe.....%\*

\* En cas de remises multiples il peut être joint une grille de remises minimum.

Nota : l'accord-cadre est conclu avec un montant maximum annuel de 650 000 € HT.

■ Durée de garantie :

Les accessoires et les pièces détachées sont garantis pour une durée de .....24.....mois.  
 Toutefois, cette garantie ne peut être inférieure à 12 mois à compter de la date de livraison des fournitures.

B2 - Répartition des prestations (en cas de groupement conjoint) :

(Les membres du groupement conjoint indiquent dans le tableau ci-dessous la répartition des prestations que chacun d'eux s'engage à réaliser.)

Designation des membres du groupement conjoint	Prestations exécutées par les membres du groupement conjoint	
	Nature de la prestation	Montant HT de la prestation

B3 - Compt(e)s à créditer (joindre un relevé d'identité bancaire ou postal) :

Candidat seul ou co-traitant 1 mandataire du groupement ou compte joint du groupement :

Nom de l'établissement : SOCIETE GENERALE

IBAN : ..FR76 3000 3020 9200 0255 131

BIC : ...SOGFRPP

Co-traitant 2 : (en cas de groupement conjoint)

Nom de l'établissement : .....

IBAN : .....

BIC : .....

Co-traitant 3 : (en cas de groupement conjoint)

Nom de l'établissement (BIC) : .....

Numéro de compte (IBAN) : .....

**B4 - Avance** (article R2191-3 du code de la commande publique du 1<sup>er</sup> avril 2019) :

Sans objet

**B5 - Durée d'exécution du marché public ou de l'accord-cadre :**

La durée d'exécution du marché public est d'un an, à compter :

du **19 juillet 2022** ou de la date de réception de sa notification par le titulaire si celle-ci intervient postérieurement ;

de la date de notification de l'ordre de service ou du premier bon de commande ;

de la date de début d'exécution prévue par le marché public lorsqu'elle est postérieure à la date de notification.

Le marché public est reconductible :  NON  OUI

Si oui, préciser :

- Nombre des reconductions : 3
- Durée des reconductions : un an chacune, soit 3 ans au total.

**C - Signature de l'offre par l'opérateur économique.**

Nom, prénom et qualité du signataire (*)	Lieu et date de signature	Signature
LEOGARD, Christophe, Directeur de Secteur	Draguignan, le 28 mars 2022	

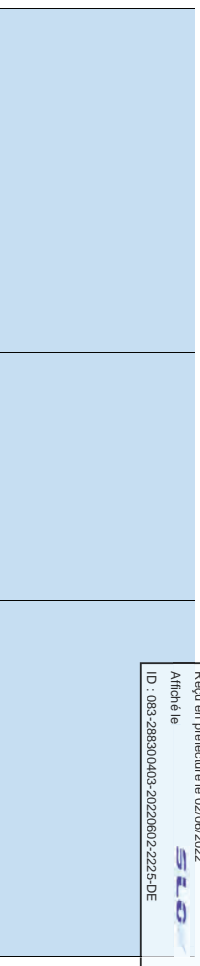

(\*) Le signataire doit avoir le pouvoir d'engager la personne qu'il représente

**D - Identification du Pouvoir Adjudicateur.**

■ Désignation du Pouvoir Adjudicateur (ou de l'entité adjudicatrice) :

Service Départemental d'Incendie et de Secours (SDIS) du Var  
24 Allée de Vaugrenier  
ZAC des Ferrières  
83490 LE MUY  
Téléphone : 04.94.60.37.70 – Courriel : [gfincp\\_marches@sdis83.fr](mailto:gfincp_marches@sdis83.fr)

■ Nom, prénom, qualité du signataire du marché public ou de l'accord-cadre :

Le Pouvoir Adjudicateur est le SDIS du Var, représenté par Monsieur le président de son Conseil d'Administration, Dominique LAIN.

■ Personne habilitée à donner les renseignements prévus aux articles R 2191-60 et suivants du Code de la Commande Publique du 1<sup>er</sup> avril 2019 (nantissements ou cessions de créances) :

Monsieur le Chef du Service Finances – Exécution budgétaire  
Même adresse que ci-dessus.  
Téléphone : 04.94.60.37.39 – Courriel : [gfincp\\_finances@sdis83.fr](mailto:gfincp_finances@sdis83.fr)

■ Désignation, adresse, numéro de téléphone du comptable assignataire :

Madame le Payeur Départemental du Var  
Immeuble CARRE VAUBAN  
40 Traverse des minimes  
CS 50834  
83051 TOULON CEDEX  
Téléphone : 04.94.18.50.70

■ Imputation budgétaire :  
60213 / 21561

**E - Décision du Pouvoir Adjudicateur.**

La présente offre est acceptée.

À Le Muy, le .....

Pour le Pouvoir Adjudicateur,

**F. Nantissement ou de cession de créances<sup>1</sup>**

■ Copie délivrée en unique exemplaire pour être remise à l'établissement de crédit ou à un fournisseur en cas de cession ou de nantissement de créance de :

1  La totalité du marché dont le montant est de : (indiquer le montant en chiffres et en lettres en TTC)  
 .....

2  La totalité du bon de commande n° ..... afférent au marché (indiquer le montant en chiffres et en lettres en TTC) :  
 .....

3  La partie des prestations que le titulaire n'envisage pas de confier à des sous-traitants bénéficiant du paiement direct, est évaluée à (indiquer le montant en chiffres et en lettres en TTC) :  
 .....

4  La partie des prestations évaluée à (indiquer le montant en chiffres et en lettres en TTC) :  
 .....

et devant être exécutée par ..... en qualité de :

membre d'un groupement d'entreprise     sous-traitant  
 À ..... le .....<sup>2</sup>

<sup>1</sup> A remplir par l'acheteur (personne compétente pour signer le marché) en original sur une photocopie.  
<sup>2</sup> Date et signature originales



**GRILLE DE REMISES 2022**

PRODUITS	FOURNISSEURS	FAMILLES	REMISES
PLAQUETTES DE FREINS	BOSCH	2A 10 01 5Z	63 %
PLAQUETTES DE FREINS	NAPA	2A 10 01 AA	63 %
TEMOINS D'USURE	BOSCH	2A 10 04	35 %
KITS DE FREIN	BOSCH	2A 40 02 3A	55 %
DISQUES DE FREINS	BOSCH	2A 20 01 30	63 %
DISQUES DE FREINS	NAPA	2A 20 01 30	63 %
DISQUES DE FREINS AVEC			
ROULEMENTS	BOSCH	2A 20 02 30	42 %
TAMBOUR DE FREINS	DELD	2A 80 02	50 %
TAMBOURS DE FREINS AVEC ROUL	DELD	2A 80 01	45 %
COURROIES	GATE	2C 10 01 29	52 %
THERMOSTAS	GATE	2O 30 01 RA	40 %
KIT DISTRIBUTION	GATE	2C 30 01 78	52 %
KIT DISTRIBUTION	NAPA	2C 30 01 00	52 %



KIT DISTRIBUTION + POMPE A EAU	GATE	2C 30 04 78	52 %
KIT DISTRIBUTION + POMPE EAU	NAPA	2C 30 04 00	52 %
KIT MICRO V	GATE	2C 40 01 29	60 %
KIT MICRO V	NAPA	2C 40 01 00	50 %
GALETS	GATE	2C 40 02 78	42 %
DURITES	GATE	2O 50 01/2O 50 02 2U 2O 50 YY	30 %
BALAISS ESUIE GLACE	BOSC	2L 10 01 71	50%
BALAISS ESUIE GLACE	NAPA	2L 10 01 00	50 %
BOUGIES ALLUMAGE	BOSC	2J 20 01 /2J 20 02	50 %
BOUGIES PRECHAUFFAGE	BOSC	2J 10 01/ 2J 10 02	50 %
BOUGIES ALLUMAGE	NGK	2J 20 01	50 %
BOUGIES ALLUMAGE CERAMIQUE	NGK	2J 20 02	35 %
BOUGIES PRECHAUFFAGE	NGK	2J 10 01	50 %
BOUGIES PRECHAUFFAGE CER	NGK	2J 10 02	35 %
BIELLETES/ ROTULES/BRAS TRIANGLES	DELD	2M 20 01 5E	55 %

PRODUITS	FOURNISSEURS	FAMILLES	REMISES
ECLAIRAGES OPTIQUES/FEUX	VALEO	2R 10 01/2R 10 04	48 %
ECLAIRAGES OPTIQUES/FEUX	HELLA	2R 10 01 /2R 10 04	42 %
DIVERS ECLAIRAGES	VALEO/HELLA	2R 30 01	20 %
AMPOULES	NAPA	2R 20 01 45	43 %
AMPOULES	PHILIPS	2R 20 01 45	60%
ALTERNATEUR	CEVAM	2F 20 01 00	50%
ALTERNATEUR	BOSCH	2F 20 01 07	60%
ALTERNATEUR	NAPA	2F 10 01 00	50 %
ALTERNATEUR	OLSE	2F 20 01 YY	40 %
DEMARREUR	CEVAM	2F 20 02 52	50%
DEMARREUR	BOSCH	2F 20 02 51	50%
DEMARREUR	NAPA	2F 10 02	50 %
DEMARREUR	OLSE	2F 20 02 YY	40 %
REFROIDISSEMENT MOTEURS RAD	VALE	2O 10 01 RA	48 %
REFROIDISSEMENT MOTEURS RAD	NRFF	2O 10 01 AA	30 %
REFROIDISSEMENT CONDENSEUR	VALE	2V 20 02	48 %
BOUTEILLES DESHYDRATANTE	VALE/ NRFF	2V 20 01	30 %
FILTRATIONS (habitacle)	BOSCH	2D 40 01 25	60 %
FILTRATIONS (habitacle)	NAPA	2D 40 01 00	55 %

FILTRATIONS (air)	BOSCH	2D 20 01 25	60 %
FILTRATIONS (air)	NAPA	2D 20 01 00	55 %
FILTRATIONS (huile)	BOSCH	2D 10 01 25	60 %
FILTRATIONS (huile)	NAPA	2D 10 01 00	55 %
FILTRATIONS (carburant)	BOSCH	2D 30 01 25	60 %
FILTRATIONS (carburant)	NAPA	2D 30 01 00	55 %
AMORTISSEURS	KAYABA	2K 10 01 05	52%
BUTEES AMORTISSEURS	KAYABA	2K 10 04 05	40 %
RESSORTS	KAYABA	2K 20 01 05	40 %
POMPES A EAU	AIRTEX	20 20 01 0M	39 %
POMPES A EAU	SKF	20 20 01 0M	52 %
KITS ROULEMENTS	SKF	2Q 10 01 77	50 %
TRANSMISSIONS	DEPA	2M 10 01 22	45%
SOUFFLETS CARDAN	DEPA	2M 10 04 2S	38 %
CREMAILLERES	DEPA	2M 20 02 RO	20 %
KIT EMBRAYAGE	LUK	2I 10 01 33	55 %
KIT EMBRAYAGE luk box	LUK	2I 10 02 33	38 %
VOLANT MOTEUR	LUK	2I 10 04 33	40 %
BUTEE HYDRAULIQUE	LUK	2I 10 05	35 %

PIECE EMBRAYAGE	LUK	2I 10 05	30 %
KIT EMBRAYAGE	VALE	2I 10 01 33	55 %
KIT EMBRAYAGE 4P	VALE	2I 10 02	35 %
VOLANT MOTEUR	VALE	2I 10 04	35 %
BUTEE HYDRAULIQUE	VALE	2I 10 05	35 %
KIT EMBRAYAGE	SACH	2I 10 01	45 %
KIT EMBRAYAGE 4P	SACH	2I 10 02	35 %
VOLANT MOTEUR	SACH	2I 10 04	35 %
BUTEE HYDRAULIQUE	SACH	2I 10 05	35 %
CABLES	SEIM	2Q 40 01 2I	20 %
LEVES VITRES	SEIM	2U 10 02 GC	15 + 25 %
ECHAPPEMENT	VENE	2E 20 01 32	52 %
CATALYSEUR	AS	2E 20 01 32	39 %
TURBO	BTNT	6F 40 01	23 %
PARE BRISE + PACK	STGO	2S 10 01	50 %
GLACES ET LUNETTES	STGO	2S 10 04	35 %
ACCESSOIRES PB ET GLACES	STGO	2S 10 07	35 %
PARE BRISE+ PACK	PILK	2S 10 01	50 %
GLACES ET LUNETTES	PILK	2S 10 04	45 %
ACCESOIRES PB ET GLACES	PILK	2S 10 07	50 %

DIVERS	FEBI	30 %
DIVERS	BLUE PRINT	30 %
DIVERS	HELLA	15 %
DIVERS	CORTECO	30 %
DIVERS	PIER	24 %
DIVERS	ELEC	30 %
DIVERS	INTF	15 %
DIVERS	REST	15 %
DIVERS	MAGN	15 %
MOTEURS BOITES DE VITESSE		
CULASSES	PRIX NETS SUR DEVIS	
OER RENAULT ORIGINE	VOIR GRILLES DE REMISES CI-JOINTES	

NOS CONDITIONS S'ENTENDENT HORS PRIX PROMO

PIECES DE REEMPLOI REMISE 15% SAUF MOTEUR CULASSE BOITE DE VITESSE PRIX NETS

\*Pour les articles ne faisant pas partie de cette grille de remise la remise minimum consentie est de 5%.

SERVICE DÉPARTEMENTAL D'INCENDIE ET DE SECOURS  
24 Allée de Vaugrenier  
ZAC des Ferrières  
83490 LE MUY



## ACTE D'ENGAGEMENT

ATTR11

### A - Objet de la consultation et de l'acte d'engagement.

- Objet de la consultation :

**ACCESSOIRES ET PIÈCES DÉTACHÉES POUR MATÉRIELS ROULANTS, FLOTTANTS, TRACTÉS OU PORTÉS**

- Code CPV principal :

34300000-0 – 34310000 - 34000000

- Cet acte d'engagement correspond :

*(Cocher / les cases correspondantes.)*

1.

à l'ensemble du marché public (en cas de non allotissement);

au lot n°2 : Accessoires et pièces détachées d'origine ou de qualité équivalente pour véhicules poids lourds de marques RENAULT TRUCKS

### B - Engagement du candidat.

#### B1 - Identification et engagement du candidat :

*(Cocher / les cases correspondantes.)*

Après avoir pris connaissance des pièces constitutives du marché public suivantes :

CCAP

CCAG-FCS

CCT et son annexe

Autres :

et conformément à leurs clauses et stipulations.

**Engagement du candidat seul**

Nom, prénom et qualité du signataire :

agissant pour mon propre compte – Indiquer l'adresse :

[Indiquer le nom commercial et la dénomination sociale du soumissionnaire, les adresses de son établissement et de son siège social (si elle est différente de celle de l'établissement), son adresse électronique, ses numéros de téléphone et de télécopie et son numéro SIRET].....

agissant pour le compte de la société - Indiquer le nom, l'adresse :

[Indiquer le nom commercial et la dénomination sociale du soumissionnaire, les adresses de son établissement et de son siège social (si elle est différente de celle de l'établissement), son adresse électronique, ses numéros de téléphone et de télécopie et son numéro SIRET].....  
**GROUPE VIDALAUTO PUGET SUR ARGENS** ZI B La Tulière, 83480 PUGET SUR ARGENS  
[d.audicler@allianceautomotive.fr](mailto:d.audicler@allianceautomotive.fr) (Responsable d'Agence site Puget Sur Argens),  
Téléphone Puget Sur Argens : 04 98 11 46 20, Télécopie Puget Sur Argens : 04 94 81 57 48,  
SIRET : 393 071 725 00054

**Siège social :** ZI Toulon Est, BP 103, 1355 avenue de Draguignan, 83079 TOLON Cedex 9  
[c.leocard@allianceautomotive.fr](mailto:c.leocard@allianceautomotive.fr) (Directeur de Secteur)  
Téléphone siège social : 04 94 08 68 00, Télécopie siège social : 04 94 08 68 18  
Siret siège social : 393 071 725 00021

agissant pour le compte de la personne publique candidate - Indiquer le nom, l'adresse :

[Indiquer le nom commercial et la dénomination sociale du soumissionnaire, les adresses de son établissement et de son siège social (si elle est différente de celle de l'établissement), son adresse électronique, ses numéros de téléphone et de télécopie et son numéro SIRET].....

**Engagement du candidat en groupement d'opérateurs économiques**

- 1<sup>er</sup> co-contractant (mandataire) : Nom, prénom et qualité du signataire :

agissant pour mon propre compte – Indiquer l'adresse :

[Indiquer le nom commercial et la dénomination sociale du soumissionnaire, les adresses de son établissement et de son siège social (si elle est différente de celle de l'établissement), son adresse électronique, ses numéros de téléphone et de télécopie et son numéro SIRET].....

agissant pour le compte de la société - Indiquer le nom, l'adresse :

[Indiquer le nom commercial et la dénomination sociale du soumissionnaire, les adresses de son établissement et de son siège social (si elle est différente de celle de l'établissement), son adresse électronique, ses numéros de téléphone et de télécopie et son numéro SIRET].....

agissant pour le compte de la personne publique candidate

[Indiquer le nom commercial et la dénomination sociale du soumissionnaire, les adresses de son établissement et de son siège social (si elle est différente de celle de l'établissement), son adresse électronique, ses numéros de téléphone et de télécopie et son numéro SIRET].....

agissant en tant que mandataire pour l'ensemble des entrepreneurs groupés qui ont signé la lettre de candidature en date du .....

du groupement solidaire       du groupement conjoint

mandataire solidaire  
 mandataire non solidaire

- 2<sup>ème</sup> co-contractant : Nom, prénom et qualité du signataire :

agissant pour mon propre compte – Indiquer l'adresse :

[Indiquer le nom commercial et la dénomination sociale du soumissionnaire, les adresses de son établissement et de son siège social (si elle est différente de celle de l'établissement), son adresse électronique, ses numéros de téléphone et de télécopie et son numéro SIRET].....

agissant pour le compte de la société - Indiquer le nom, l'adresse :

[Indiquer le nom commercial et la dénomination sociale du soumissionnaire, les adresses de son établissement et de son siège social (si elle est différente de celle de l'établissement), son adresse électronique, ses numéros de téléphone et de télécopie et son numéro SIRET].....

agissant pour le compte de la personne publique candidate - Indiquer le nom, l'adresse :

[Indiquer le nom commercial et la dénomination sociale du soumissionnaire, les adresses de son établissement et de son siège social (si elle est différente de celle de l'établissement), son adresse électronique, ses numéros de téléphone et de télécopie et son numéro SIRET].....

- 3<sup>ème</sup> co-contractant : Nom, prénom et qualité du signataire :

agissant pour mon propre compte – Indiquer l'adresse :

[Indiquer le nom commercial et la dénomination sociale du soumissionnaire, les adresses de son établissement et de son siège social (si elle est différente de celle de l'établissement), son adresse électronique, ses numéros de téléphone et de télécopie et son numéro SIRET].....

agissant pour le compte de la société - Indiquer le nom, l'adresse :

Indiquer le nom commercial et la dénomination sociale du soumissionnaire, les adresses de son établissement, son adresse électronique, ses numéros de téléphone et de télécopie et son numéro SIRET].....

agissant pour le compte de la personne publique candidate - Indiquer le nom, l'adresse :

Indiquer le nom commercial et la dénomination sociale du soumissionnaire, les adresses de son établissement, son adresse électronique, ses numéros de téléphone et de télécopie et son numéro SIRET].....

s'en gage(n) à livrer les fournitures demandées aux prix et conditions indiqués ci-dessous :

aux prix indiqués ci-dessous :

Taux de remise minimum consentie sur le(s) tarif(s) public(s) :  
 ... Voir grille de remises en annexe.....%\*

\* En cas de remises multiples il peut être joint une grille de remises minimum.

Nota : l'accord-cadre est conclu avec un montant maximum annuel de 350 000 € HT.

■ Durée de garantie :

Les accessoires et les pièces détachées sont garantis pour une durée de ..... 12 ..... mois.  
 Toutefois, cette garantie ne peut être inférieure à 12 mois à compter de la date de livraison des fournitures.

B2 - Répartition des prestations (en cas de groupement conjoint) :

(Les membres du groupement conjoint indiquent dans le tableau ci-dessous la répartition des prestations que chacun d'entre eux s'engage à réaliser.)

Designation des membres du groupement conjoint	Prestations exécutées par les membres du groupement conjoint	
	Nature de la prestation	Montant HT de la prestation

B3 - Compte(s) à créditer (Joindre un relevé d'identité bancaire ou postal) :

Candidat seul ou co-traitant 1 mandataire du groupement ou compte joint du groupement :

Nom de l'établissement : ... SOCIETE GENERALE  
 IBAN : FR76 3000 9200 9200 0209 0255 131  
 BIC : SOGEFRPP

Co-traitant 2 : (en cas de groupement conjoint)

Nom de l'établissement : .....

IBAN : .....

BIC : .....

Co-traitant 3 : (en cas de groupement conjoint)

Nom de l'établissement (BIC) : .....

Numéro de compte (IBAN) : .....

B4 - Avance (article R2191-3 du code de la commande publique du 1<sup>er</sup> avril 2019) :

Sans objet

B5 - Durée d'exécution du marché public ou de l'accord-cadre :

La durée d'exécution du marché public est d'un an, à compter :

du 19 juillet 2022 ou de la date de réception de sa notification par le titulaire si celle-ci intervient postérieurement ;

de la date de notification de l'ordre de service ou du premier bon de commande ;

de la date de début d'exécution prévue par le marché public lorsqu'elle est postérieure à la date de notification.

Le marché public est reconductible :  NON  OUI

Si oui, préciser :

- Nombre des reconductions : 3
- Durée des reconductions : un an chacune, soit 3 ans au total.

C - Signature de l'offre par l'opérateur économique.

Nom, prénom et qualité du signataire (*)	Lieu et date de signature	Signature
LEOCCARD, Christophe, Directeur de Secteur	Pugét sur Argens, le 29 mars 2022.	



(\*) Le signataire doit avoir le pouvoir d'engager la personne qu'il représente

## D - Identification du Pouvoir Adjudicateur.

- Désignation du Pouvoir Adjudicateur (ou de l'entité adjudicatrice) :  
**Service Départemental d'Incendie et de Secours (SDIS) du Var**  
**ZAC des Ferrieres**  
**83490 LE MUY**  
**Téléphone : 04.94.60.37.70 – Courriel : [gfincp\\_marches@sdis83.fr](mailto:gfincp_marches@sdis83.fr)**
- Nom, prénom, qualité du signataire du marché public ou de l'accord-cadre :  
**Le Pouvoir Adjudicateur est le SDIS du Var, représenté par Monsieur le président de son Conseil d'Administration, Dominique LAIN.**
- Personne habilitée à donner les renseignements prévus aux articles R 2191-60 et suivants du Code de la Commande Publique du 1<sup>er</sup> avril 2019 (nantissements ou cessions de créances) :  
**Monsieur le Chef du Service Finances – Exécution budgétaire**  
**Même adresse que ci-dessus.**  
**Téléphone : 04.94.60.37.39 – Courriel : [gfincp\\_finances@sdis83.fr](mailto:gfincp_finances@sdis83.fr)**
- Désignation, adresse, numéro de téléphone du comptable assignataire :  
**Madame le Payeur Départemental du Var**  
**Immeuble CARRE VAUBAN**  
**40 Traverse des minimes**  
**CS 50834**  
**83051 TOULON CEDEX**  
**Téléphone : 04.94.18.50.70**
- Imputation budgétaire :  
**60213 / 21561**

## E - Décision du Pouvoir Adjudicateur.

La présente offre est acceptée.

À Le Muy, le .....  
Pour le Pouvoir Adjudicateur,

## F. Nantissement ou de cession de créances<sup>1</sup>

- Copie délivrée en unique exemplaire pour être remise à l'établissement de crédit ou à un fournisseur en cas de cession ou de nantissement de créance de :
    - 1  La totalité du marché dont le montant est de : (indiquer le montant en chiffres et en lettres en TTC)  
.....
    - 2  La totalité du bon de commande n° ..... afférent au marché (indiquer le montant en chiffres et en lettres en TTC) :  
.....
    - 3  La partie des prestations que le titulaire n'envisage pas de confier à des sous-traitants bénéficiant du paiement direct, est évaluée à (indiquer le montant en chiffres et en lettres en TTC) :  
.....
    - 4  La partie des prestations évaluée à (indiquer le montant en chiffres et en lettres en TTC) :  
.....
- et devant être exécutée par ..... en qualité de :

membre d'un groupement d'entreprise     sous-traitant  
À ..... le .....<sup>2</sup>

<sup>1</sup> A remplir par l'acheteur (personne compétente pour signer le marché) en original sur une photocopie.  
<sup>2</sup> Date et signature originales

**GRILLE DE REMISE PL**

FOURNISSEURS	FAMILLES	REMISES	
ASPO	TOUTE LA GAMME	15 %	
BOSCH	BALAIS E S	30 %	
BOSCH	MACHINES TOURNANTES	25 %	
BOSCH	OPTIQUES FEUX	40 %	
DIET	TOUTE LA GAMME SAUF POMPE A EAU	15 %	
DIET	POMPE A EAU	25 %	
DINE	ECHAPPEMENTS SILENCIEUX	20 %	
EURO	TOUTE LA GAMME SAUF OUTILLAGE	15 %	
FEBI	TOUTE LA GAMME HORS POMPE A EAU	30 %	
FEBI	POMPE A EAU	60 %	
FTE	TOUTE LA GAMME	15 %	
GABR	AMORTISSEURS DIRECTIONS SUSPENSIONS BOITERS	25 %	
GATE	TOUTE LA GAMME	60 %	
GETR	ROULEMENTS	35 %	
HALD	APPAREILS PNEUS/ ELECTRONIQUE CODE (A)	20 %	
HALD	LEVIERS REGLEURS + ETRIER CODE (B)	20 %	
HALD	PRODUITS DIVERSES GRAU CODE (G)	20 %	
HALD	GAMME HYDRAULIQUE CODE (H)	20 %	
HELL	ECLAIRAGES PL FAMILLE 11	40 %	
HELL	ACCESSOIRES FAMILLE 21	40 %	

**GRILLE DE REMISE PL**

HELL	MACHINES TOURNANTES FAMILLE 30	35 %	
HELL	CENTRALES FAMILLE 31	35 %	
HELL	THERMIQUES FAMILLE 53	35 %	
HELL	CLIMATISATIONS FAMILLE 54	35 %	
HELL	POMPE A EAU FAMILLE 56	35 %	
HOBF	ECHAPPEMENTS SILENCIEUX RESERVOIRS D'AIR	30 %	
IVEC	TOUTE LA GAMME	10 %	
KNOR	TOUTE LA GAMME PL	25 %	
MANN	TOUTE LA GAMME PL	45 %	
MEKR	TOUTE LA GAMME	25 %	
PHIL	LAMPES 12 ET 24 V (HORS XENON ET HYPERVISION)	45 %	
PILK	PARE BRISE	30 %	
PNEU	AMORTISSEURS ET COUSSINS DE CABINE	15 %	
PPL	FREINAGE DISQUES ET PLAQUETTES	25 %	
RENT	TOUTE LA GAMME	10 %	
SACH	EMBAYAGE PL FAMILLE FB56	40 %	
SACH	AMORTISSEURS FAMILLE FA6	30 %	
SAF	TOUTE LA GAMME	10 %	
SKF	ROULEMENTS	15 %	
TEXT	GAMME FREINAGE	18 %	
VALE	GAMME EMBRAYAGE	40%	

## GRILLE DE REMISE PL

VALE	MACHINES TOURNANTES FAMILLE BE/B5	35 %	
VIGN	TOUTE LA GAMME	45 %	
WABC	TOUTE LA GAMME	30 %	
	BOITE DE VITESSE/MOTEUR	PRIX NETS SUR DEVIS	
	BOITE DE VITESSE/MOTEUR	PRIX NETS SUR DEVIS	

HORS PRIX PROMO PRIX NETS

**\*Pour les articles ne faisant pas partie de cette grille de remise la remise minimum consentie est de 10 %.**

Le formulaire ATTR11 est un modèle d'acte d'engagement qui peut être utilisé par l'acheteur, s'il le souhaite, pour conclure un marché public avec le titulaire pressenti.

Il est conseillé aux acheteurs de renseigner les différentes rubriques de ce formulaire avant de l'adresser à l'attributaire. Ce dernier retourne l'acte d'engagement signé, permettant à l'acheteur de le signer à son tour.

En cas d'allotissement, un formulaire ATTR11 peut être établi pour chaque lot. Lorsqu'un même opérateur économique se voit attribuer plusieurs lots, un seul ATTR11 peut être complété. Si l'attributaire est retenu sur la base d'une offre variable portant sur plusieurs lots, soit un acte d'engagement est établi pour les seuls lots concernés, soit l'acte d'engagement unique mentionne expressément les lots retenus sur la base d'une offre variable.

En cas de groupement d'entreprises, un acte d'engagement unique est rempli pour le groupement d'entreprises.

### A - Objet de l'acte d'engagement

■ **Objet du marché public**  
(Reprendre le contenu de la mention figurant dans l'avis d'appel à la concurrence ou l'invitation à confirmer l'intérêt : en cas de publication d'une annonce au Journal officiel de l'Union européenne ou au Bulletin officiel des annonces de marchés publics, la simple indication de la référence à cet avis est suffisante ; dans tous les cas, l'indication du numéro de référence attribué au dossier par l'acheteur est également une information suffisante Toulouse, en cas d'allotissement, identifier également le ou les lots concernés par le présent acte d'engagement.)

#### FOURNITURES DE SPECIALITES PHARMACEUTIQUES ET DISPOSITIFS MEDICAUX

Marché Négocié sans publicité passé conformément à la réglementation des marchés publics  
Nouvelle procédure suite à l'absence de réception d'offres à la procédure d'ACCORD CADRE lancée initialement  
**En raison de la particularité de ce marché, il n'y aura pas de remboursement d'achats pour compte en cas d'impossibilité de livraison.**

■ Cet acte d'engagement correspond :  
(Cocher les cases correspondantes.)

1.  à l'ensemble du marché public (en cas de non allotissement) ;  
 au lot n° ..... ou aux lots n° ..... du marché public (en cas d'allotissement) ;  
(Indiquer l'intitulé du ou des lots tel qu'il figure dans l'avis d'appel à la concurrence ou l'invitation à confirmer l'intérêt.)
- 7- : 85; 127; 162; 163; 165; 181; 182; 244; 246; 247; 253; 254; 261; 334; 423; 450; 451; 452; 453; 454; 455; 456; 475; 481; 482; 483; 506; 528; 590; 592; 655; 667; 745; 793; 801; 816; 817; 818; 938; 943; 965; 1022; 1023; 1024; 1135; 1208

2.  à l'offre de base ;

à la variante suivante :

3.  avec les prestations supplémentaires suivantes :

OU

aux prix indiqués ci-dessous ou dans l'annexe financière jointe  
En raison de la particularité de ce marché, il n'y aura pas de  
compte en cas d'impossibilité de livraison.

Franco de port et d'emballage pour un minimum de commande de 100 € HT  
Si minimum non atteint, frais de port de 30 € HT.

## B - Engagement du titulaire ou du groupement titulaire

### B1 - Identification et engagement du titulaire ou du groupement titulaire (Cocher les cases correspondantes.)

Après avoir pris connaissance des pièces constitutives du marché public suivantes,

- CCAP n°.....  
 CCAG :.....  
 CCTP n°.....  
 Autres :.....

et conformément à leurs clauses,

le signataire

s'engage, sur la base de son offre et pour son propre compte ;

[Indiquer le nom commercial et la dénomination sociale du soumissionnaire, les adresses de son établissement et de son siège social (si elle est différente de celle de l'établissement), son adresse électronique, ses numéros de téléphone et de télécopie et son numéro SIRET.]

engage la société ..... sur la base de son offre ;

[Indiquer le nom commercial et la dénomination sociale du soumissionnaire, les adresses de son établissement et de son siège social (si elle est différente de celle de l'établissement), son adresse électronique, ses numéros de téléphone et de télécopie et son numéro SIRET.]

l'ensemble des membres du groupement s'engagent, sur la base de l'offre du groupement ;  
 [Indiquer le nom commercial et la dénomination sociale de chaque membre du groupement, les adresses de son établissement et de son siège social (si elle est différente de celle de l'établissement), son adresse électronique, ses numéros de téléphone et de télécopie et son numéro SIRET.]

**VIATRIS Santé (Mandataire)**  
 1, rue de Turin – CS 67180  
 69353 Lyon Cedex

Adresse électronique : [marcheshospitaliers@viatris.com](mailto:marcheshospitaliers@viatris.com)

Tél : 04 37 25 75 75

Fax : 04 37 25 75 76

SIRET : 399 295 385 000 70

**MYLAN MEDICAL S.A.S (Membre)**  
 40-44, rue Washington  
 75008 PARIS

Tél : 01 56 64 10 70

Fax : 01 56 64 10 80

SIRET : 443 747 977 000 41

à livrer les fournitures demandées ou à exécuter les prestations demandées :

aux prix indiqués ci-dessous ;

Taux de la TVA :

Montant hors taxes :

Montant hors taxes arrêté en chiffres à : .....

Montant hors taxes arrêté en lettres à : .....

Montant TTC :

Montant TTC arrêté en chiffres à : .....

Montant TTC arrêté en lettres à : .....

### B2 - Nature du groupement et, en cas de groupement conjoint, répartition des prestations (En cas de groupement d'opérateurs économiques.)

Pour l'exécution du marché public, le groupement d'opérateurs économiques est :

conjoint

OU

solidaire

(Les membres du groupement conjoint indiquent dans le tableau ci-dessous la répartition des prestations que chacun d'entre eux s'engage à réaliser.)

Designation des membres du groupement conjoint	Prestations exécutées par les membres du groupement conjoint	
	Nature de la prestation	Montant HT de la prestation
<b>VIATRIS Santé S.A.S (Mandataire)</b> 1, rue de Turin CS 67180 69353 LYON Cedex 07	162: 163; 165; 181; 182; 253; 254; 528; 590; 592; 745; 938; 943; 965	
<b>MYLAN MEDICAL S.A.S (Membre)</b> 40-44, rue Washington 75008 PARIS	7; 8; 55; 127; 244; 246; 247; 261; 334; 423; 450; 451; 452; 453; 454; 455; 456; 475; 481; 482; 483; 506; 655; 667; 793; 801; 816; 817; 818; 1022; 1023; 1024; 1135; 1208; 5219; 5220	

### B3 - Compte (s) à créditer

(Joindre un ou des relevé(s) d'identité bancaire ou postal.)

- Titulaire du compte : VIATRIS Santé au nom et pour le compte de MYLAN MEDICAL SAS  
 Nom de l'établissement bancaire : BNP PARIBAS  
 Numéro de compte : 30004 - 02249 - 00010766803 - 84

### B4 - Avance (article R.2191-3 ou article R.2391-1 du code de la commande publique)

Je renonce au bénéfice de l'avance :

Non

Oui

(Cocher la case correspondante.)

**B5 - Durée d'exécution du marché public**

La durée d'exécution du marché public est de 24 mois à compter de :

*(Cocher la case correspondante.)*

- la date de notification du marché public ;  
 la date de notification de l'ordre de service ;  
 la date de début d'exécution prévue par le marché public lorsqu'elle est postérieure à la date de notification.

Le marché public est reconductible :  Non  Oui  
*(Cocher la case correspondante.)*

Si oui, préciser :

- Nombre des reconductions : .....
- Durée des reconductions : .....

**C - Signature du marché public par le titulaire individuel ou, en cas de groupement, le mandataire dûment habilité ou chaque membre du groupement**

Attention, si le soumissionnaire (individuel ou groupement d'entreprises) a présenté un sous-traitant au stade de dépôt de l'offre et que l'acte spécial concernant ce sous-traitant n'a pas été signé par le soumissionnaire ou membre du groupement et le sous-traitant concerné, il convient de faire signer ce DC4 par le blais du formulaire ATTR12.

**C1 - Signature du marché public par le titulaire individuel :**

Nom, prénom et qualité du signataire (*)	Lieu et date de signature	Signature

(\*) Le signataire doit avoir le pouvoir d'engager la personne qu'il représente.

**C2 - Signature du marché public en cas de groupement :**

Les membres du groupement d'opérateurs économiques désignent le mandataire suivant [\(article R. 2142-23 ou article R. 2342-12 du code de la commande publique\)](#) :  
*[Indiquer le nom commercial et la dénomination sociale du mandataire]*

En cas de groupement conjoint, le mandataire du groupement est :  
*(Cocher la case correspondante.)*

- conjoint  OU  solidaire

Les membres du groupement ont donné mandat au mandataire, qui signe le présent acte d'engagement :  
*(Cocher la ou les cases correspondantes.)*

- pour signer le présent acte d'engagement en leur nom et pour leur compte, pour les représenter vis-à-vis de l'acheteur et pour coordonner l'ensemble des prestations ;  
*(Joindre les pouvoirs en annexe du présent document en cas de marché public autre que de défense ou de sécurité. Dans le cas contraire, ces documents ont déjà été fournis)*
- pour signer, en leur nom et pour leur compte, les modifications ultérieures du marché public ;  
*(Joindre les pouvoirs en annexe du présent document en cas de marché public autre que de défense ou de sécurité. Dans le cas contraire, ces documents ont déjà été fournis)*

- ont donné mandat au mandataire dans les conditions définies *(hors cas des marchés de défense ou de sécurité dans lequel cas d'annexe)*  
*(Cocher la case correspondante.)*
- Les membres du groupement, qui signent le présent acte d'engagement :

- donnent mandat au mandataire, qui l'accepte, pour les représenter vis-à-vis de l'acheteur et pour coordonner l'ensemble des prestations ;  
 donnent mandat au mandataire, qui l'accepte, pour signer, en leur nom et pour leur compte, les modifications ultérieures du marché public ;  
 donnent mandat au mandataire dans les conditions définies ci-dessous :  
*(Donner des précisions sur l'étendue du mandat.)*

Nom, prénom et qualité du signataire (*)	Lieu et date de signature	Signature
Hervé Coquet Directeur Division Hôpital	A Lyon, Le 01 février 2022.	 <b>VIATRIS</b> VIATRIS SATE Société d'actions simplifiée Au capital de 37 200 Euros 1 rue de Turin - CS 67180 69353 LYON Cedex 07 MCS Lyon 399 295 385

(\*) Le signataire doit avoir le pouvoir d'engager la personne qu'il représente.



**D - Identification et signature de l'acheteur.**

■ Désignation de l'acheteur  
 (Reprendre le contenu de la mention figurant dans l'avis d'appel à la concurrence ou l'invitation à confirmer l'intérêt ; en cas de publication d'une annonce au Journal officiel de l'Union européenne ou au Bulletin officiel des annonces de marchés publics, la simple indication de la référence à cet avis est suffisante.)

■ Nom, prénom, qualité du signataire du marché public  
 (Le signataire doit avoir le pouvoir d'engager l'acheteur qu'il représente.)

■ Personne habilitée à donner les renseignements prévus à l'article R. 2191-59 du code de la commande publique, auquel renvoie l'article R. 2391-28 du même code (mandisements ou cessions de créances)  
 (Indiquer l'identité de la personne, ses adresses postale et électronique, ses numéros de téléphone et de télécopie.)

■ Désignation, adresse, numéro de téléphone du comptable assignataire  
 (Joindre une annexe récapitulative en cas de pluralité de comptables.)

■ Imputation budgétaire

**Pour l'État et ses établissements :**  
 (Visa ou avis de l'autorité chargée du contrôle financier.)

A : ..... le .....

Signature  
 (représentant de l'acheteur habilité à signer le marché public)

Date de la dernière mise à jour : 01/04/2019.

Récapitulatif des lots retenus pour la période 01/01/2022 au 31/12/2022  
**EPS n°126 : SDIS DU VAR - 83300 DRAGUIGNAN**

	<b>Total HT</b>	<b>Total TTC</b>
	79,60 €	81,27 €

	PU HT/UCD	TVA	QTE Estimative Annuelle	Valeur HT
<b>Lot V03AB104 FLUMAZENIL voie parentérale, tous dosages</b>				
FLUMAZENIL MYLAN 1 mg/10 mL Sol Inj	2,3000	2,10	20	46,00 €
<b>Lot N05CD104 MIDAZOLAM voie parentérale, tous dosages</b>				
MIDAZOLAM MYLAN 5 mg/5 mL Sol Inj	0,2400	2,10	50	12,00 €
MIDAZOLAM MYLAN 50 mg/10 mL Sol Inj	0,7200	2,10	30	21,60 €

**EPS n°126 : SDIS DU VAR - 83300 DRAGUIGNAN**

**MYLAN MEDICAL SAS**

Total HT	4 426,90 €	Total TTC	4 519,88 €
----------	------------	-----------	------------

	PU HT/UCD	TVA	QTE Estimative Annuelle	Valeur HT
<b>Lot D08AG101 POVIDONE IODEE 10% solution application locale, multidoses</b>				
BETADINE DERMIQUE 10%, 125 mL Sol pr appl cutanée	1,0900	2,10	10	10,90 €
<b>Lot D08AG102 POVIDONE IODEE 10% solution application locale, unidoses</b>				
BETADINE DERMIQUE 10%, 10 mL Sol pr appl cutanée	0,4400	2,10	9 000	3 960,00 €
<b>Lot D08AG107 POVIDONE IODEE ALCOOLIQUE 5% solution application cutanée, unidoses</b>				
BETADINE ALCOOLIQUE 5%, 10 mL Sol pr appl cutanée	0,5700	2,10	800	456,00 €



**ACTE D'ENGAGEMENT**

**ATTR11**

**A - Objet de la consultation et de l'acte d'engagement.**

Objet de la consultation : **Fourniture de vêtements spécifiques pour le personnel du service départemental d'incendie et de secours du Var**

Code CPV principal : **18823000-4**

Cet acte d'engagement correspond : *(cocher les cases correspondantes.)*

- à l'ensemble du marché public *(en cas de non allotissement)*.
  - au lot n° 2 : Bonnets, shorts, tee-shirts, tee-shirts maillot LYCRA, sweat-shirts pour les sapeurs-pompiers du Var
- à l'offre de base.
  - à la variante suivante :
  - aux prestations supplémentaires.

**B - Engagement du candidat.**

**B1 - Identification et engagement du candidat :**

*(Cocher les cases correspondantes.)*  
 Après avoir pris connaissance des pièces constitutives du marché public,

- CCAP**
- CCAG-FCS**
- CCT**
- Autres :

ATTR11 - Acte d'engagement

*(Fourniture d'équipement : bonnets, shorts, tee-shirts, tee-shirts maillot lycra, sweat-shirts - Marché n° 2202\_02)*

et conformément à leurs clauses et stipulations.

**Engagement du candidat seul**

Nom, prénom et qualité du signataire :  
DEL SOCORRO YOLANDE DELEGUEE DE POUVOIR

*agissant pour mon propre compte*  
[Indiquer le nom commercial et la dénomination sociale du soumissionnaire, les adresses de son établissement et de son siège social (si elle est différente de celle de l'établissement), son adresse électronique, ses numéros de téléphone et de télécopie et son numéro SIRET.]

*agissant pour le compte de la société*  
[Indiquer le nom commercial et la dénomination sociale du soumissionnaire, les adresses de son établissement et de son siège social (si elle est différente de celle de l'établissement), son adresse électronique, ses numéros de téléphone et de télécopie et son numéro SIRET.]

SUD PROMO SARL SUD PROMOTION  
ESPACE VERNEDES 2 SUD – 333 ROUTE DES VERNEDES – 83480 PUJET SUR ARGENS  
info@sudpromo.com - 04 94 53 03 02 -  
siret 419 342 993 00047

*agissant pour le compte de la personne publique candidate*  
[Indiquer le nom commercial et la dénomination sociale du soumissionnaire, les adresses de son établissement et de son siège social (si elle est différente de celle de l'établissement), son adresse électronique, ses numéros de téléphone et de télécopie et son numéro SIRET.]

**Engagement du candidat en groupement d'opérateurs économique**

-1<sup>er</sup> co-contractant (mandataire)  
Nom, prénom et qualité du signataire :

*agissant pour mon propre compte*  
[Indiquer le nom commercial et la dénomination sociale du soumissionnaire, les adresses de son établissement et de son siège social (si elle est différente de celle de l'établissement), son adresse électronique, ses numéros de téléphone et de télécopie et son numéro SIRET.]

*agissant pour le compte de la société*  
[Fourniture d'habillement : bonnets, shorts, tee-shirts, t-shirt  
maillot lycra, sweat-shirts – Marché n° 2202\_02]

...[Indiquer le nom commercial et la dénomination sociale du soumissionnaire, les adresses de son établissement et de son siège social (si elle est différente de celle de l'établissement), son adresse électronique, ses numéros de téléphone et de télécopie et son numéro SIRET.]

*agissant pour le compte de la personne publique candidate*  
[Indiquer le nom commercial et la dénomination sociale du soumissionnaire, les adresses de son établissement et de son siège social (si elle est différente de celle de l'établissement), son adresse électronique, ses numéros de téléphone et de télécopie et son numéro SIRET.]

*agissant en tant que mandataire pour l'ensemble des entrepreneurs groupés qui ont signé la lettre de candidature en date du .....*

*du groupement solidaire*

*mandataire solidaire*

*mandataire non solidaire*

-2<sup>ème</sup> co-contractant  
Nom, prénom et qualité du signataire :

*agissant pour mon propre compte*  
[Indiquer le nom commercial et la dénomination sociale du soumissionnaire, les adresses de son établissement et de son siège social (si elle est différente de celle de l'établissement), son adresse électronique, ses numéros de téléphone et de télécopie et son numéro SIRET.]

*agissant pour le compte de la société*  
[Indiquer le nom commercial et la dénomination sociale du soumissionnaire, les adresses de son établissement et de son siège social (si elle est différente de celle de l'établissement), son adresse électronique, ses numéros de téléphone et de télécopie et son numéro SIRET.]

*agissant pour le compte de la personne publique candidate*  
[Indiquer le nom commercial et la dénomination sociale du soumissionnaire, les adresses de son établissement et de son siège social (si elle est différente de celle de l'établissement), son adresse électronique, ses numéros de téléphone et de télécopie et son numéro SIRET.]

ATTRI – Acte d'engagement [Fourniture d'habillement : bonnets, shorts, tee-shirts, t-shirt  
maillot lycra, sweat-shirts – Marché n° 2202\_02]

**- 3ème co-contractant**  
Nom, prénom et qualité du signataire :

*agissant pour mon propre compte.*  
[Indiquer le nom commercial et la dénomination sociale du soumissionnaire, les adresses de son établissement et de son siège social (si elle est différente de celle de l'établissement), son adresse électronique, ses numéros de téléphone et de télécopie et son numéro SIRET.]

*agissant pour le compte de la société :*  
[Indiquer le nom commercial et la dénomination sociale du soumissionnaire, les adresses de son établissement et de son siège social (si elle est différente de celle de l'établissement), son adresse électronique, ses numéros de téléphone et de télécopie et son numéro SIRET.]

*agissant pour le compte de la personne publique candidate :*  
[Indiquer le nom commercial et la dénomination sociale du soumissionnaire, les adresses de son établissement et de son siège social (si elle est différente de celle de l'établissement), son adresse électronique, ses numéros de téléphone et de télécopie et son numéro SIRET.]

**S'engage(nt) à exécuter les prestations demandées.**

**aux prix et conditions indiqués ci-dessous :**

Montant de l'offre :

**VOIR BPU**

**Taux de remise minimum sur les tarifs publics : ... 5..... %\***

\* En cas de remises multiples il peut être joint une grille de remises minimum.

Nota : l'accord-cadre est conclu avec un montant maximum de 30 000 € HT / an.

**B2 - Répartition des prestations** (en cas de groupement conjoint) :

(Les membres du groupement conjoint indiquent dans le tableau ci-dessous la répartition des prestations que chacun d'entre eux s'engage à réaliser.)

Désignation des membres du groupement conjoint	Prestations exécutées par les membres du groupement conjoint	
	Nature de la prestation	Montant HT de la prestation

**B3 - Compte (s) à créditer à la norme SEPA** (Joindre un relevé d'identité bancaire ou postal) :

Candidat seul ou co-traitant 1 mandataire du groupement ou compte joint du groupement

Nom de l'établissement (BIC) : BNPFRPPMEE

Numéro de compte (IBAN) : FR 76 3000 4017 4900 0100 8513 859

Cotraitant 2 : ..... (en cas de groupement conjoint)

Nom de l'établissement (BIC) :

Numéro de compte (IBAN) :

Cotraitant 3 : ..... (en cas de groupement conjoint)

Nom de l'établissement (BIC) :

Numéro de compte (IBAN) :

**B4 - Avance** (article R2191-3 du code de la commande publique du 1<sup>er</sup> avril 2019) :

Sans objet



La durée d'exécution du marché public est d'un an à compter :

(Cocher la case correspondante.)

de la date de réception par le titulaire de la notification du marché public ;

de la date de notification de l'ordre de service ou du premier bon de commande ;

Le marché public est reconductible :  NON  OUI

Si oui, préciser :

- Nombre des reconductions : 3
- Durée des reconductions : 1 an

**C - Signature de l'offre par le candidat.**

Nom, prénom et qualité du signataire (*)	Lieu et date de signature	Signature
DEL SOCORRO YOLANDE DELEGUEE DE POUVOIR	PUGET SUR ARGENS 28 MARS 2022	

(\*) Le signataire doit avoir le pouvoir d'engager la personne qu'il représente.

**D - Identification du pouvoir adjudicateur.**

- Désignation du pouvoir adjudicateur :  
Service Départemental d'Incendie et de Secours (SDIS) du Var  
24 Allée de Vaugrenier  
ZAC des Ferrières  
83490 LE MUJY  
Téléphone : 04.94.60.37.70 – Courriel : gfincp\_marches@sdis83.fr

■ Nom, prénom, qualité du signataire du marché public :

Le pouvoir adjudicateur est le SDIS du Var, représenté par Monsieur le Président de son conseil d'administration, Dominique LAIN.

■ Personne habilitée à donner les renseignements prévus aux articles R 2191-60 et suivants du Code de la Commande Publique du 1<sup>er</sup> avril 2019 (nantisements ou cessions de créances) :

Monsieur le Chef du Service Finances – Exécution budgétaire

Même adresse que ci-dessus.

Téléphone : 04.94.60.37.39 – Courriel : gfincp\_finances@sdis83.fr

■ Désignation, adresse, numéro de téléphone du comptable assiggnataire :

Madame le Payeur Départemental du Var  
ATTR1 – Acte d'engagement (Fourniture d'habillement : bonnets, shorts, tee-shirts, tse-shirts  
maillot lycra, sweat-shirts – Marché n° 2202\_02)

**E. Notification du marché public au titulaire<sup>1</sup>**

■ En cas de remise contre récépissé :

Le titulaire signera la formule ci-dessous :

" Reçu à titre de notification une copie du présent marché " :

A .....

Signature du titulaire

■ En cas d'envoi en LR AR :

Coller dans ce cadre l'avis de réception postal, daté et signé par le titulaire

<sup>1</sup> Date et signature originales.

<sup>2</sup> A remplir par l'acheteur (personne compétente pour signer le marché) en original sur une photocopie.



## F. Nantissement ou de cession de créances<sup>3</sup>

Copie délivrée en unique exemplaire pour être remise à l'établissement de crédit ou à un fournisseur en cas de cession ou de nantissement de créance de :

1  La totalité du marché public dont le montant est de : (indiquer le montant en chiffres et en lettres en TTC)  
.....

2  La totalité du bon de commande n° ..... afférent au marché public (indiquer le montant en chiffres et en lettres en TTC) :  
.....

3  La partie des prestations que le titulaire n'envisage pas de confier à des sous-traitants bénéficiant du paiement direct, est évaluée à (indiquer le montant en chiffres et en lettres en TTC) :  
.....

4  La partie des prestations évaluée à (indiquer le montant en chiffres et en lettres en TTC) :  
.....

et devant être exécutée par ..... en qualité de :

membre d'un groupement d'entreprise  sous-traitant

Au Muy, le ..... 4

Signature  
(Pour le pouvoir adjudicateur)

<sup>3</sup> A remplir par l'acheteur (personne compétente pour signer le marché) en original sur une photocopie.  
<sup>4</sup> Date et signature originales

## G - Décision du pouvoir adjudicateur.

La présente offre est acceptée.

Elle est complétée par les annexes suivantes :

Bordereau de Prix Unitaires (BPU)

Au Muy, le .....

Signature  
(Pour le pouvoir adjudicateur)



**LOT 2 : Bonnets, Shorts, Tee-shirts, Tee-shirts maillot LYCRA, Sweat-Shirts utilisés par les sapeurs-pompiers du Var**

**ANNEXE 1 A L'ACTE D'ENGAGEMENT  
BORDEREAU DE PRIX UNITAIRES**

(Le présent document doit être intégralement complété sous peine de rendre l'offre irrégulière)

Fourniture de chaussant de type A	Prix unitaire hors TVA
Bonnet (CCT 2.1) 1 à 50 unités	1.94
Bonnet (CCT 2.1) 51 à 200 unités	1.87
Bonnet (CCT 2.1) plus de 200 unités	1.80
Short surveillance des plages (CCT 2.2) 1 à 50 unités	5.25
Short surveillance des plages (CCT 2.2) 51 à 200 unités	4.90
Short surveillance des plages (CCT 2.2) plus de 200 unités	4.75
Tee-shirt technique respirant (CCT 2.3) 1 à 50 unités	2.47
Tee-shirt technique respirant (CCT 2.3) 51 à 200 unités	2.39
Tee-shirt technique respirant (CCT 2.3) plus de 200 unités	2.20

Tee-shirt (CCT 2.4) 1 à 20 unités	3.18
Tee-shirt (CCT 2.4) 21 à 50 unités	3.07
Tee-shirt (CCT 2.4) 51 à 200 unités	2.97
Tee-shirt (CCT 2.4) plus de 200 unités	13.84
Sweat-shirt 100 % coton (CCT 2.5) 1 à 20 unités	12.96
Sweat-shirt 100 % coton (CCT 2.5) 21 à 50 unités	12.53
Sweat-shirt 100 % coton (CCT 2.5) 51 à 200 unités	12.10
Sweat-shirt 100 % coton (CCT 2.5) plus de 200 unités	13.85
Sweat-shirt 50 % coton et 50 % Dralon ou équivalent (CCT 2.5) 1 à 20 unités	12.96
Sweat-shirt 50 % coton et 50 % Dralon ou équivalent (CCT 2.5) 21 à 50 unités	12.53
Sweat-shirt 50 % coton et 50 % Dralon ou équivalent (CCT 2.5) 51 à 200 unités	12.10
Tee-shirt maillot lycra manches longues ou ¾ (CCT 2.6) 1 à 50 unités	10.10
Tee-shirt maillot lycra manches longues ou ¾ (CCT 2.6) 51 à 200 unités	9.77
Tee-shirt maillot lycra manches longues ou ¾ (CCT 2.6) plus de 200 unités	9.15
Broderie bonnet (CCT 3.1) 1 à 50 unités	3.38
Broderie bonnet (CCT 3.1) 51 à 200 unités	2.30
Broderie bonnet (CCT 3.1) plus de 200 unités	1.75
Sérigraphie sur short surveillance des plages (CCT 3.2) 1 à 50 unités	1.24
Sérigraphie sur short surveillance des plages (CCT 3.2) 51 à 200 unités	1.16
Sérigraphie sur short surveillance des plages (CCT 3.2) plus de 200 unités	1.10
Sérigraphie « secours subaquatique » (CCT 3.3) 1 à 20 unités	2.50

Sérigraphie « secours subaquatique » (CCT 3.3) 21 à 50 unités	
Sérigraphie dos (CCT 3.3/ CCT 3.4 / CCT 3.5) 1 à 20 unités	6.60
Sérigraphie dos (CCT 3.3/ CCT 3.4 / CCT 3.5) 21 à 50 unités	6.10
Sérigraphie dos (CCT 3.3/ CCT 3.4 / CCT 3.5) 51 à 200 unités	4.40
Sérigraphie « secours côtier » (CCT 3.4) 1 à 20 unités	2.50
Sérigraphie « secours côtier » (CCT 3.4) 21 à 50 unités	2.10
Sérigraphie « secours côtier » (CCT 3.4) 51 à 200 unités	1.85
Sérigraphie « cadres HBE » (CCT 3.5) 1 à 20 unités	2.50
Sérigraphie « cadres HBE » (CCT 3.5) 21 à 50 unités	2.10
Sérigraphie complète surveillance des plages (poitrine, dos, 2 manches) sur tee-shirt technique ou tee-shirt maillot lycra (CCT3.6) 1 à 50 unités	9.90
Sérigraphie complète surveillance des plages (poitrine, dos, 2 manches) sur tee-shirt technique (CCT3.6) 51 à 200 unités	8.30
Sérigraphie complète surveillance des plages (poitrine, dos, 2 manches) sur tee-shirt technique (CCT3.6) plus de 200 unités	4.75
Sérigraphie complète surveillance des plages (poitrine, dos, 2 manches) sur tee-shirt maillot lycra (CCT3.6) 1 à 50 unités	9.90
Sérigraphie complète surveillance des plages (poitrine, dos, 2 manches) sur tee-shirt maillot lycra (CCT3.6) 51 à 200 unités	8.30
Sérigraphie complète surveillance des plages (poitrine, dos, 2 manches) sur tee-shirt maillot lycra (CCT3.6) plus de 200 unités	4.75

A ...puguet sur argens ..... le ...28 mars 2022



L'opérateur économique,

A ....., Le.....

Pour le pouvoir adjudicateur,

**SERVICE DEPARTEMENTAL D'INCENDIE ET DE SECOURS**

24 Allée de Vaugrenier  
 ZAC des Ferrières  
 83490 – LE MUY



**ACTE D'ENGAGEMENT**

**ATTRIBUTION**

**A - Objet de la consultation et de l'acte d'engagement.**

Objet de la consultation :  
**FOURNITURE DE VETEMENTS SPECIFIQUES POUR LE PERSONNEL DU SERVICE DEPARTEMENTAL D'INCENDIE ET DE SECOURS DU VAR**

Code CPV principal :  
**18130000-9**

Cet acte d'engagement correspond :  
*(Cocher/les cases correspondantes)*

- à l'ensemble du marché public *(en cas de non allotissement)*.  
 au lot n° 4 : Gilets, pulls, sweat-shirts pour les personnels hors rangs
- à l'offre de base.  
 à la variante suivante :  
 aux prestations supplémentaires.

**B - Engagement du candidat.**

**B1 - Identification et engagement du candidat :**

*(Cocher/les cases correspondantes.)*  
 Après avoir pris connaissance des pièces constitutives du marché public,

- CCAP  
 CCAG-FCS  
 CCT  
 Autres :

et conformément à leurs clauses et stipulations,

**Engagement du candidat seul**  
**Nom, prénom et qualité du signataire :**  
**M.BRUNAS Laurent, représentant légal de LB HOLDING, président**

*agissant pour mon propre compte*  
[Indiquer le nom commercial et la dénomination sociale du soumissionnaire, les adresses de son établissement et de son siège social (si elle est différente de celle de l'établissement), son adresse électronique, ses numéros de téléphone et de télécopie et son numéro SIRET.]

*agissant pour le compte de la société : REGAIN SAS*  
[Indiquer le nom commercial et la dénomination sociale du soumissionnaire, les adresses de son établissement et de son siège social (si elle est différente de celle de l'établissement), son adresse électronique, ses numéros de téléphone et de télécopie et son numéro SIRET.]  
Le Causse – Espace d'entreprises – 01 rue Pierre-Gilles de Gennes - 81290 Labruguière  
Tél. : 05.63.59.17.26 - Télécopie : 05.63.59.16.25 - e-mail : contact@regain-perform.com  
SIRET : 393 892 302 000 26

*agissant pour le compte de la personne publique candidate :*  
[Indiquer le nom commercial et la dénomination sociale du soumissionnaire, les adresses de son établissement et de son siège social (si elle est différente de celle de l'établissement), son adresse électronique, ses numéros de téléphone et de télécopie et son numéro SIRET.]

**Engagement du candidat en groupement d'opérateurs économique**

**- 1er co-contractant (mandataire)**  
Nom, prénom et qualité du signataire :

*agissant pour mon propre compte*  
[Indiquer le nom commercial et la dénomination sociale du soumissionnaire, les adresses de son établissement et de son siège social (si elle est différente de celle de l'établissement), son adresse électronique, ses numéros de téléphone et de télécopie et son numéro SIRET.]

*agissant pour le compte de la société :*  
... [Indiquer le nom commercial et la dénomination sociale du soumissionnaire, les adresses de son établissement et de son siège social (si elle est différente de celle de l'établissement), son adresse électronique, ses numéros de téléphone et de télécopie et son numéro SIRET.]

*agissant pour le compte de la personne publique candidate :*  
[Indiquer le nom commercial et la dénomination sociale du soumissionnaire, les adresses de son établissement et de son siège social (si elle est différente de celle de l'établissement), son adresse électronique, ses numéros de téléphone et de télécopie et son numéro SIRET.]

*agissant en tant que mandataire pour l'ensemble des entrepreneurs groupés qui ont signé la lettre de candidature en date du .....*

*du groupement solidaire*  *du groupement conjoint*  
 *mandataire solidaire*  *mandataire non solidaire*

**- 2ème co-contractant**  
Nom, prénom et qualité du signataire :

*agissant pour mon propre compte*  
[Indiquer le nom commercial et la dénomination sociale du soumissionnaire, les adresses de son établissement et de son siège social (si elle est différente de celle de l'établissement), son adresse électronique, ses numéros de téléphone et de télécopie et son numéro SIRET.]

*agissant pour le compte de la société :*  
[Indiquer le nom commercial et la dénomination sociale du soumissionnaire, les adresses de son établissement et de son siège social (si elle est différente de celle de l'établissement), son adresse électronique, ses numéros de téléphone et de télécopie et son numéro SIRET.]

*agissant pour le compte de la personne publique candidate :*  
[Indiquer le nom commercial et la dénomination sociale du soumissionnaire, les adresses de son établissement et de son siège social (si elle est différente de celle de l'établissement), son adresse électronique, ses numéros de téléphone et de télécopie et son numéro SIRET.]



**- 3ème co-contractant**  
 Nom, prénom et qualité du signataire :

*agissant pour mon propre compte*  
 [Indiquer le nom commercial et la dénomination sociale du soumissionnaire, les adresses de son établissement et de son siège social (si elle est différente de celle de l'établissement), son adresse électronique, ses numéros de téléphone et de télécopie et son numéro SIRET.]

*agissant pour le compte de la société*  
 [Indiquer le nom commercial et la dénomination sociale du soumissionnaire, les adresses de son établissement et de son siège social (si elle est différente de celle de l'établissement), son adresse électronique, ses numéros de téléphone et de télécopie et son numéro SIRET.]

*agissant pour le compte de la personne publique candidate*  
 [Indiquer le nom commercial et la dénomination sociale du soumissionnaire, les adresses de son établissement et de son siège social (si elle est différente de celle de l'établissement), son adresse électronique, ses numéros de téléphone et de télécopie et son numéro SIRET.]

**S'engage(nt) à exécuter les prestations demandées.**

**aux prix et conditions indiqués ci-dessous ;**

Montant de l'offre :

**VOIR BPU**

Nota : l'accord-cadre est conclu avec un montant maximum de 20 000 € HT / an.

**B2 - Répartition des prestations** (en cas de groupement conjoint) :  
*(Les membres du groupement conjoint indiquent dans le tableau ci-dessous la répartition des prestations que chacun d'entre eux s'engage à réaliser)*

Désignation des membres du groupement conjoint	Prestations exécutées par les membres du groupement conjoint	
	Nature de la prestation	Montant HT de la prestation

**B3 - Compte (s) à créditer à la norme SEPA** (Joindre un relevé d'identité bancaire ou postal) :

Candidat seul ou co-traitant 1 mandataire du groupement ou compte joint du groupement

Nom de l'établissement (BIC) : CA NORD MIDI-PYRENEES – BIC : AGRIFRPP812

Numéro de compte (IBAN) : FR76 1120 6200 6341 4583 2591 094

Co-traitant 2 : ..... (en cas de groupement conjoint)

Nom de l'établissement (BIC) :

Numéro de compte (IBAN) :

Co-traitant 3 : ..... (en cas de groupement conjoint)

Nom de l'établissement (BIC) :

Numéro de compte (IBAN) :

**B4 - Avance** (article R2191-3 du code de la commande publique du 1<sup>er</sup> avril 2019) :

Sans objet

**B5 - Durée d'exécution du marché public :**

La durée d'exécution du marché public est d'un an à compter :

(Cocher la case correspondante)

**de la date de réception par le titulaire de la notification du marché public ;**

de la date de notification de l'ordre de service ou du premier bon de commande ;

Le marché public est reconductible :  NON  OUI

Si oui, préciser :

▪ Nombre des reconductions : 3

▪ Durée des reconductions : 1 an



**C - Signature de l'offre par le candidat.**

Nom, prénom et qualité du signataire (*)	Lieu et date de signature	Signature
BRUNAS Laurent, Représentant légal de LB HOLDING, Président	A Labruguière, Le 21/03/2022	

(\*) Le signataire doit avoir le pouvoir d'engager la personne qu'il représente.

**D - Identification du pouvoir adjudicateur.**

- Désignation du pouvoir adjudicateur :  
Service Départemental d'Incendie et de Secours (SDIS) du Var  
24 Allée de Vaugrenier  
ZAC des Ferrières  
83490 LE MUY  
Téléphone : 04.94.60.37.70 – Courriel : gfincp\_marches@sdis83.fr
- Nom, prénom, qualité du signataire du marché public :  
Le pouvoir adjudicateur est le SDIS du Var, représenté par Monsieur le Président de son conseil d'administration, Dominique LAIN.
- Personne habilitée à donner les renseignements prévus aux articles R 2191-60 et suivants du Code de la Commande Publique du 1<sup>er</sup> avril 2019 (noms et adresses ou cessions de créances) :  
Monsieur le Chef du Service Finances – Exécution budgétaire  
Même adresse que ci-dessus.  
Téléphone : 04.94.60.37.39 – Courriel : gfincp\_finances@sdis83.fr
- Désignation, adresse, numéro de téléphone du comptable assignataire :  
Madame le Payeur Départemental du Var  
Immeuble Carre Vauban  
40 Traverse des minimes  
CS 50834  
83051 TOULON  
Téléphone : 04.94.18.50.70
- Imputation budgétaire : 21568

**E. Notification du marché public au titulaire<sup>1</sup>.**

- En cas de remise contre récépissé :

Le titulaire signera la formule ci-dessous :

" Reçu à titre de notification une copie du présent marché " :

A ..... le .....

Signature du titulaire

- En cas d'envoi en LR AR :

Coller dans ce cadre l'avis de réception postal, daté et signé par le titulaire

<sup>1</sup> Date et signature originales.

<sup>2</sup> A remplir par l'acheteur (personne compétente pour signer le marché) en original sur une photocopie.

## F. Nantissement ou de cession de créances<sup>3</sup>

Copie délivrée en unique exemplaire pour être remise à l'établissement de crédit ou à un fournisseur en cas de cession ou de nantissement de créance de :

1  La totalité du marché public dont le montant est de : *(indiquer le montant en chiffres et en lettres en TTC)*  
.....

2  La totalité du bon de commande n° ..... afférent au marché public *(indiquer le montant en chiffres et en lettres en TTC)* :  
.....

3  La partie des prestations que le titulaire n'envisage pas de confier à des sous-traitants bénéficiant du paiement direct, est évaluée à *(indiquer le montant en chiffres et en lettres en TTC)* :  
.....

4  La partie des prestations évaluée à *(indiquer le montant en chiffres et en lettres en TTC)* :

et devant être exécutée par ..... en qualité de :

membre d'un groupement d'entreprise     sous-traitant

Au MUY, le ..... 4

Signature  
*(Pour le pouvoir adjudicateur)*

<sup>3</sup> A remplir par l'acheteur (personne compétente pour signer le marché) en original sur une photocopie.  
<sup>4</sup> Date et signature originales

## G - Décision du pouvoir adjudicateur.

La présente offre est acceptée.

Elle est complétée par les annexes suivantes :

Bordereau de Prix Unitaires (BPU)

Au MUY, le .....

Signature  
*(Pour le pouvoir adjudicateur)*

SERVICE DÉPARTEMENTAL D'INCENDIE ET DE SECOURS DU VAR

24, allée de Vaugrenier  
ZAC des Ferrières



MARCHE PUBLIC N ° 2202\_04

LOT 4 : Gilets, pulls, sweat-shirts pour les personnels hors rangs

## ANNEXE 1 A L'ACTE D'ENGAGEMENT BORDEREAU DE PRIX UNITAIRES

(Le présent document doit être intégralement complété sous peine de rendre l'offre irrégulière)

Fourniture de vêtement pour les sapeurs-pompiers	Prix unitaire hors TVA
Pull léger de la taille 80 à 136 (CCT 2.1) 1 à 50 unités	42.65 €
Pull léger de la taille 80 à 136 (CCT 2.1) plus de 50 unités	42.65 €
Gilet de la taille 80 à 136 (CCT 2.2) 1 à 50 unités	51.95 €
Gilet de la taille 80 à 136 (CCT 2.2) plus de 50 unités	51.95 €
Sweat-shirt de la taille 80 à 136 (CCT 2.3) 1 à 50 unités	14.80 €
Sweat-shirt de la taille 80 à 136 (CCT 2.3) plus de 50 unités	14.80 €

A Labruguière, le 21/03/2022

L'opérateur économique  
BRUNAS Laurent, Représentant légal de  
LB HOLDING, Président

A ....., Le .....

Pour le pouvoir adjudicateur,

SERVICE DÉPARTEMENTAL D'INCENDIE ET DE SECOURS DU VAR

ZAC Les Ferrières  
CS 20050  
83490 LE MUY



ACTE D'ENGAGEMENT

ATTR11

A - Objet de la consultation et de l'acte d'engagement

■ Objet de la consultation :

FOURNITURE DE MOBILIERS DE CHAMBRE : LITS ET CHEVETS

■ Code CPV principal :

39143100-7

■ Cet acte d'engagement correspond :

(Cocher les cases correspondantes.)

1.  à l'ensemble du marché public (en cas de non allotissement),

au lot n° .....

2.  à l'offre de base

à la variante suivante :

aux prestations supplémentaires.

B - Engagement du candidat

B1 - Identification et engagement du candidat :

(Cocher les cases correspondantes.)

Après avoir pris connaissance des pièces constitutives du marché public suivantes :

CCP

CCAG-FCS

CCT et annexe

Autres : .....

et conformément à leurs clauses et stipulations,

ATTR11 – Acte d'engagement

MOBILIERS DE CHAMBRE : Lits et chevets – Marché n° 2210\_01

Page : 1 / 7



**Engagement du candidat seul**  
Nom, prénom et qualité du signataire : **BENOIT SIMONNEAU - GERANT**

agissant pour mon propre compte :

[Indiquer le nom commercial et la dénomination sociale du soumissionnaire, l'adresse de son établissement et celle de son siège social (si différente de celle de l'établissement), son adresse électronique, ses numéros de téléphone et de télécopie et son numéro SIFRET.]

agissant pour le compte de la société :

[Indiquer le nom commercial et la dénomination sociale du soumissionnaire, l'adresse de son établissement et celle de son siège social (si différente de celle de l'établissement), son adresse électronique, ses numéros de téléphone et de télécopie et son numéro SIFRET.]

**SAS DPC**

**ZA DE RIPARFOND - 1 RUE PIERRE ET MARIE CURIE**

**79300 BRESSUIRE**

**Mail : ac@dpc.fr**

**Tel : 05-49-65-24-22**

**Fax : 05-49-65-88-71**

**Siret : 383 653 938 000 27**

agissant pour le compte de la personne publique candidate :

[Indiquer le nom commercial et la dénomination sociale du soumissionnaire, l'adresse de son établissement et celle de son siège social (si différente de celle de l'établissement), son adresse électronique, ses numéros de téléphone et de télécopie et son numéro SIFRET.]

**Engagement du candidat en groupement d'opérateurs économiques**

- 1<sup>er</sup> co-contractant (mandataire) : Nom, prénom et qualité du signataire :

agissant pour mon propre compte :

[Indiquer le nom commercial et la dénomination sociale du soumissionnaire, l'adresse de son établissement et celle de son siège social (si différente de celle de l'établissement), son adresse électronique, ses numéros de téléphone et de télécopie et son numéro SIFRET.]

agissant pour le compte de la société :

[Indiquer le nom commercial et la dénomination sociale du soumissionnaire, l'adresse de son établissement et celle de son siège social (si différente de celle de l'établissement), son adresse électronique, ses numéros de téléphone et de télécopie et son numéro SIFRET.]

agissant pour le compte de la personne publique candidate :

[Indiquer le nom commercial et la dénomination sociale du soumissionnaire, l'adresse de son établissement et celle de son siège social (si différente de celle de l'établissement), son adresse électronique, ses numéros de téléphone et de télécopie et son numéro SIFRET.]

agissant en tant que mandataire pour l'ensemble des entrepreneurs groupés qui ont signé la lettre de candidature en date du .....

du groupement solidaire

du groupement conjoint

mandataire solidaire

mandataire non solidaire

- 2<sup>ème</sup> co-contractant : Nom, prénom et qualité du signataire :

agissant pour mon propre compte :

[Indiquer le nom commercial et la dénomination sociale du soumissionnaire, l'adresse de son établissement et celle de son siège social (si différente de celle de l'établissement), son adresse électronique, ses numéros de téléphone et de télécopie et son numéro SIFRET.]

agissant pour le compte de la société :

[Indiquer le nom commercial et la dénomination sociale du soumissionnaire, l'adresse de son établissement et celle de son siège social (si différente de celle de l'établissement), son adresse électronique, ses numéros de téléphone et de télécopie et son numéro SIFRET.]

agissant pour le compte de la personne publique candidate :

[Indiquer le nom commercial et la dénomination sociale du soumissionnaire, l'adresse de son établissement et celle de son siège social (si différente de celle de l'établissement), son adresse électronique, ses numéros de téléphone et de télécopie et son numéro SIFRET.]

- 3<sup>ème</sup> co-contractant : Nom, prénom et qualité du signataire :

agissant pour mon propre compte :

Indiquer le nom commercial et la dénomination sociale du soumissionnaire, celle de son siège social (si différente de celle de l'établissement), son adresse, son téléphone et de télécopie et son numéro SIRET.]

agissant pour le compte de la société :

Indiquer le nom commercial et la dénomination sociale du soumissionnaire, l'adresse de son établissement et celle de son siège social (si différente de celle de l'établissement), son adresse électronique, ses numéros de téléphone et de télécopie et son numéro SIRET.]

agissant pour le compte de la personne publique candidate :

Indiquer le nom commercial et la dénomination sociale du soumissionnaire, l'adresse de son établissement et celle de son siège social (si différente de celle de l'établissement), son adresse électronique, ses numéros de téléphone et de télécopie et son numéro SIRET.]

s'engage(n) à exécuter les prestations aux prix et conditions suivantes :

■ **Montant de l'offre :**

voir Bordereau de Prix Unitaires (BPU)

Taux de remise minimum consentie pour les achats sur devis :

53 %\*

\* En cas de remises multiples il peut être joint une grille de remise minimum

Le marché est conclu sans montant minimum et avec un montant maximum annuel de 71 500 € HT soit 286 000 € sur 4 ans.

■ **Délai de livraison :**

Le délai maximum de livraison est de 20 jours ouvrés.

Il est précisé que ce délai ne peut excéder 20 jours ouvrés à compter de la date de réception par le titulaire du bon de commande émis par le SDS du Var.

**B2 - Répartition des prestations (en cas de groupement conjoint) :**

(Les membres du groupement conjoint indiquent dans le tableau ci-dessous la répartition des prestations à réaliser.)

Designation des membres du groupement conjoint	Prestations exécutées par les membres du groupement conjoint	
	Nature de la prestation	Montant HT de la prestation

**B3 - Compte (s) à créditer (Joindre un relevé d'identité bancaire ou postal) :**

Candidat seul ou co-traitant 1 mandataire du groupement ou compte joint du groupement :

Nom de l'établissement : CIC QUEST

IBAN : FR 76 3004 7142 1100 0202 3280 177

BIC : CMCIFRPP

Co-traitant 2 : (en cas de groupement conjoint)

Nom de l'établissement : .....

IBAN : .....

BIC : .....

Co-traitant 3 : (en cas de groupement conjoint)

Nom de l'établissement : .....

IBAN : .....

BIC : .....

**B4 - Avance (article R2191-3 du code de la commande publique du 1<sup>er</sup> avril 2019) :**

Sans objet

**B5 - Durée d'exécution du marché public ou de l'accord-cadre :**

La durée d'exécution du marché public est d'un an, à compter :

de la date de réception de sa notification par le titulaire ;

de la date de notification de l'ordre de service ou du premier bon de commande ;

de la date de début d'exécution prévue par le marché public lorsqu'elle est postérieure à la date de notification.

Le marché public est reconductible :  NON  OUI

Si oui, préciser :

■ Nombre des reconductions : 3

■ Durée des reconductions : un an chacune, soit 3 ans au total.



### C - Signature de l'offre par l'opérateur économique.

Envoyé en préfecture le 02/06/2022  
Reçu en préfecture le 02/06/2022  
Affiché le  
ID : 083-288300403-20220602-2225-DE



Nom, prénom et qualité du signataire (*)	Lieu et date de signature	Signature
SIMONNEAU BENOIT GERANT	BRESSUIRE 02/05/2022	

(\*) Le signataire doit avoir le pouvoir d'engager la personne qu'il représente

### D - Identification du Pouvoir Adjudicateur.

- Désignation du Pouvoir Adjudicateur (ou de l'entité adjudicatrice) :  
**Service Départemental d'Incendie et de Secours (SDIS) du Var**  
**ZAC Les Ferrières**  
**24, allée de Vaugrenier**  
**CS 20050**  
**83490 LE MUY**  
Téléphone : 04.94.60.37.70 – Courriel : [gfincp\\_marches@sdis83.fr](mailto:gfincp_marches@sdis83.fr)
- Nom, prénom, qualité du signataire du marché public ou de l'accord-cadre :  
**Le Pouvoir Adjudicateur est le SDIS du Var, représenté par Monsieur le président de son Conseil d'Administration, Dominique LAIN.**
- Personne habilitée à donner les renseignements prévus aux articles R 2191-60 et suivants du Code de la Commande Publique du 1<sup>er</sup> avril 2019 (nantisements ou cessions de créances) :  
**Monsieur le Chef du Service Finances – Exécution budgétaire**  
Même adresse que ci-dessus.  
Téléphone : 04.94.52.64.96 – Courriel : [gfincp\\_finances@sdis83.fr](mailto:gfincp_finances@sdis83.fr)
- Désignation, adresse, numéro de téléphone du comptable assignataire :  
**Madame le Payeur Départemental du Var**  
**Immeuble Carré Vauban**  
**40, traverse des Minimes – CS 50834**  
**83051 TOULON Cedex**  
Téléphone : 04.94.18.50.70
- Imputation budgétaire : 2184 / 50632

### E – Décision du Pouvoir Adjudicateur.

Envoyé en préfecture le 02/06/2022  
Reçu en préfecture le 02/06/2022  
Affiché le  
ID : 083-288300403-20220602-2225-DE



La présente offre est acceptée.

Elle est complétée par l'annexe suivante :

**Bordereau de Prix Unitaires (BPU)**

Le Muy, le

Pour le Pouvoir Adjudicateur,

ZAC Les Ferrières  
24, allée de Vaugrenier  
CS 20050  
83490 LE MUJY



DESIGNATION DES ARTICLES

Le descriptif des fournitures de mobiliers de chambre est indiqué à l'article 2 du CCT  
(dimensions, caractéristiques, ...)

Designation	Prix unitaire hors TVA	Montant de l'Eco-participation
Lit simple en bois REFS 10702 + 10821	168.21 €	4.08 €
Lit simple métal REFS 10401 + 10821	164.23 €	2.45 €
Lits superposés en bois REFS 10752 + 2x10811	575.36 €	12.81 €
Lits superposés en métal REFS 10461 + 2x10815	540.64 €	7.05 €
Chevet en bois REF 10786	91.10 €	1.31 €
Chevet métal REF 10520	100.01 €	1.05 €
Latte de sommier bois REF L50	4.23 €	0.00 €
Support de lattes pour lit en bois REF EC50	1.116 €	0.00 €
Support de lattes pour lit en métal REF EC50	1.116 €	0.00 €

A **BRESSURE**, le **23 MAI 2022**  
L'opérateur économique,

A..... le.....  
Pour le pouvoir adjudicateur,

Bordereau des Prix Unitaires (BPU)

MARCHÉ PUBLIC N° 2210\_01

FOURNITURE DE MOBILIER DE CHAMBRE :  
LITS ET CHEVETS

APPEL D'OFFRES OUVERT DU 15 AVRIL 2022



## ACTE D'ENGAGEMENT

ATTR11

### A - Objet de la consultation et de l'acte d'engagement.

- Objet de la consultation :

**FOURNITURE D'ACCESSOIRES, DE PIECES DETACHEES, FORMATION ET REPARATION DES MATERIELS DE SAUVETAGE « HOLMATRO » DU SERVICE D'INCENDIE ET DE SECOURS DU VAR**

- Codes CPV principaux :

**351 0000-5 – 505 30000-9 – 80510000-9**

- Cet acte d'engagement correspond :  
(Cocher les cases correspondantes.)

1.  à l'ensemble du marché public (en cas de non allotissement).

au lot n° :

à l'offre de base.

à la variante suivante :

aux prestations supplémentaires.

### B - Engagement du candidat.

#### B1 - Identification et engagement du candidat :

(Cocher les cases correspondantes.)

Après avoir pris connaissance des pièces constitutives du marché public suivantes,

- CCAP  
 CCAG-FCS  
 CCT et cadre de réponse au dossier technique  
 Autres : .....

et conformément à leurs clauses et stipulations.

#### Engagement du candidat seul

Nom, prénom et qualité du signataire :

**Jérôme GRAPPE – RESPONSABLE COMMERCIAL**

- agissant pour mon propre compte – Indiquer l'adresse :

[Indiquer le nom commercial et la dénomination sociale du soumissionnaire, les adresses de son établissement et de son siège social (si elle est différente de celle de l'établissement), son adresse électronique, ses numéros de téléphone et de télécopie et son numéro SIRET.]

- agissant pour le compte de la société - Indiquer le nom et l'adresse :

[Indiquer le nom commercial et la dénomination sociale du soumissionnaire, les adresses de son établissement et de son siège social (si elle est différente de celle de l'établissement), son adresse électronique, ses numéros de téléphone et de télécopie et son numéro SIRET.]

**GALLIN S.A.S – P.A DES PRES SEIGNEURS – 109 RUE DES VALETS – 01120 MONTLUEL**

**Siret : 071501936/00067 – APE : 518 M – NACE 4669 B**

**Mail [g.denizek@gallin.fr](mailto:g.denizek@gallin.fr) | [jrappe@gallin.fr](mailto:jrappe@gallin.fr)**

**Siège social et facturation**

**GALLIN S.A.S – Z.I LES CEDRES BLEUS – 01120 NIEVROZ**

**Siret : 071501936/00042 – APE : 518 M – NACE 4669 B**

**Tel : 04-37-85-85-85 fax : 04-37-85-85-89**

- agissant pour le compte de la personne publique candidate - Indiquer le nom et l'adresse :

[Indiquer le nom commercial et la dénomination sociale du soumissionnaire, les adresses de son établissement et de son siège social (si elle est différente de celle de l'établissement), son adresse électronique, ses numéros de téléphone et de télécopie et son numéro SIRET.]

#### Engagement du candidat en groupement d'opérateurs économique

- 1er co-contractant (mandataire) : Nom, prénom et qualité du signataire :

- agissant pour mon propre compte - Indiquer l'adresse :

[Indiquer le nom commercial et la dénomination sociale du soumissionnaire, les adresses de son établissement et de son siège social (si elle est différente de celle de l'établissement), son adresse électronique, ses numéros de téléphone et de télécopie et son numéro SIRET.]

- agissant pour le compte de la société - Indiquer le nom et l'adresse :

[Indiquer le nom commercial et la dénomination sociale du soumissionnaire, les adresses de son établissement et de son siège social (si elle est différente de celle de l'établissement), son adresse électronique, ses numéros de téléphone et de télécopie et son numéro SIRET.]

agissant pour le compte de la personne publique candidate - Indiquer le nom et l'adresse : [Indiquer le nom commercial et la dénomination sociale du soumissionnaire, les adresses de son établissement et de son siège social (si elle est différente de celle de l'établissement), son adresse électronique, ses numéros de téléphone et de télécopie et son numéro SIRET.]

agissant en tant que mandataire pour l'ensemble des entrepreneurs groupés qui ont signé la lettre de candidature en date du .....

du groupement solidaire  du groupement conjoint

mandataire solidaire  mandataire non solidaire

S'engage à livrer les fournitures demandées et à exécuter les prestations demandées :

aux prix et conditions indiqués ci-dessous :

■ Montant de l'offre

➤ FOURNITURES : PIECES DETACHEES ET ACCESSOIRES

Voir Bordereau de Prix Unitaires (BPU)

➤ REPARATION

Coût horaire unique de la main d'œuvre hors TVA (pour 3 agents maximum par année de marché) .....

68,00 € - H.T
20 %

Soixante-huit euros Hors TVA (montant en lettres)

➤ FORMATIONS

■ Formation de maintenance de 1<sup>er</sup> niveau : (dans les locaux du SDS du VAR)

Coût unique de la formation hors TVA (pour 3 agents maximum par année de marché) .....

1 545,00 € - HT
20%

Taux de la TVA .....

Mille-cinq-cent-quarante-cinq euros Hors TVA (montant en lettres)

■ Formation de maintenance de 2<sup>ème</sup> niveau : (sur proposition du titulaire après acceptation par le SDS)

Coût unique de la formation hors TVA (pour 3 agents maximum par année de marché) .....

7 055,50 € - HT
20%

Taux de la TVA .....

Sept-mille-cinquante-cinq euros et cinquante centimes Hors TVA (montant en lettres)

■ Formation de maintien et de perfectionnement des acquis (FMPA) 1<sup>er</sup> niveau : (dans les locaux du SDS du VAR)

Coût unique de la formation (3 agents) hors TVA (pour 3 agents maximum par année de marché) .....

1 545,00 € - HT
20%

Taux de la TVA .....

Mille-cinq-cent-quarante-cinq euros Hors TVA (montant en lettres)

■ Formation de maintien et de perfectionnement des acquis (FMPA) 2<sup>ème</sup> niveau : : (sur proposition du titulaire après acceptation par le SDS)

Coût unique de la formation hors TVA (pour 3 agents maximum par année de marché) .....

7 055,50 € - HT
20%

Taux de la TVA .....

Sept-mille-cinquante-cinq euros et cinquante centimes Hors TVA (montant en lettres)

■ **Durée de garantie des réparations**

**Délai de garantie : 12 mois**  
**(Le délai de garantie doit être à minima de 12 mois).**

■ **B2 - Répartition des prestations (en cas de groupement conjoint) :**

(Les membres du groupement conjoint indiquent dans le tableau ci-dessous la répartition des prestations que chacun d'entre eux s'engage à réaliser.)

Designation des membres du groupement conjoint	Prestations exécutées par les membres du groupement conjoint	
	Nature de la prestation	Montant HT de la prestation

■ **B3 - Compte (s) à créditer (Joindre un relevé d'identité bancaire ou postal) :**

Candidat seul ou co-traitant 1 mandataire du groupement ou compte joint du groupement :

Nom de l'établissement : .....  
 Règlement à effectuer à **S.A.S GALILIN chez OSFO FINANCE**  
 14, rue du 4 Septembre - 75009 PARIS CEDEX 02  
 IBAN : .....  
 Coordonnées Bancaires  
 Domiciliation BANQUE DE FRANCE  
 Code Etablissement Code Guichet N° de Compte Clé  
 18359 00043 00004308450 45  
 Le C.E.P.M.E. Etablissement Domiciliaire reçoit  
 éventuellement le paiement à titre de subrogé

■ **B4 - Avance (article R2191-3 du code de la commande publique du 1<sup>er</sup> avril 2019) :**

Sans objet

■ **B5 - Durée d'exécution du marché public ou de l'accord-cadre :**

La durée d'exécution du marché public est de 4 ans fermes, à compléter :

- de la date de réception par le titulaire de la notification du marché public ;
- de la date de notification de l'ordre de service ou du premier bon de commande ;
- de la date de début d'exécution prévue par le marché public lorsqu'elle est postérieure à la date de notification.

Le marché public est reconductible :  NON  OUI

Si oui, préciser :

- Nombre des reconductions : / ;

■ **Durée des reconductions : /**

**C - Signature de l'offre par l'opérateur économique.**

Nom, prénom et qualité du signataire (*)	Lieu et date de signature	Signature
Jérôme GRAPPE RESPONSABLE COMMERCIAL	MONTLUEL le, 2 MAI 2022	

(\*) Le signataire doit avoir le pouvoir d'engager la personne qu'il représente

**D - Identification du pouvoir adjudicateur.**

- Designation du pouvoir adjudicateur (ou de l'entité adjudicatrice) :

Service Départemental d'Incendie et de Secours (SDIS) du Var  
 24 allée Vaugrenier – ZAC Les Ferrières  
 83490 LE MUY  
 Téléphone : 04.94.60.37.70 – Télécopieur : 04.94.60.32.04

■ Nom, prénom, qualité du signataire du marché public ou de l'accord-cadre :  
**Le pouvoir adjudicateur est le SDIS du Var, représenté par Madame Monsieur Le président de son conseil d'administration, Dominique LAIN.**

■ Personne habilitée à donner les renseignements prévus aux articles R 2191-60 et suivants du Code de la Commande Publique du 1<sup>er</sup> avril 2019 (nantissements ou cessions de créances) :  
**Monsieur le Chef du Service Finances – Exécution budgétaire**  
 Même adresse que ci-dessus.  
 Téléphone : 04.94.60.37.39

■ Désignation, adresse, numéro de téléphone du comptable assignataire :  
**Madame le Payeur Départemental du Var**  
 Immeuble Carre Vauban  
 40 TRA des Milnimes  
 CS 50834  
 83051 TOULON  
 Téléphone : 04.94.18.50.70

■ Imputation budgétaire :  
 6156 – 61558 – 21562 - 60213



## E - Décision du pouvoir adjudicateur.

La présente offre est acceptée.

A : Draguignan, le .....

Pour le Pouvoir Adjudicateur

## G. Nantissement ou de cession de créances<sup>2</sup>

Copie délivrée en unique exemplaire pour être remise à l'établissement de crédit ou à un fournisseur en cas de cession ou de nantissement de créance de :

1  La totalité du marché dont le montant est de : (indiquer le montant en chiffres et en lettres en TTC)  
.....

2  La totalité du bon de commande n° ..... afférent au marché (indiquer le montant en chiffres et en lettres en TTC) :  
.....

3  La partie des prestations que le titulaire n'envisage pas de confier à des sous-traitants bénéficiant du paiement direct, est évaluée à (indiquer le montant en chiffres et en lettres en TTC) :  
.....

4  La partie des prestations évaluée à (indiquer le montant en chiffres et en lettres en TTC) :  
.....

et devant être exécutée par ..... en qualité de :

membre d'un groupement d'entreprise     sous-traitant

A ..... , le ..... 3

## F. Notification du marché public au titulaire<sup>1</sup>

Le titulaire signera la formule ci-dessous :

" Reçu à titre de notification une copie du présent marché " :

A ..... , le .....

Signature du titulaire

## ■ En cas d'envoi en LRAR :

Coller dans ce cadre l'avis de réception postal, daté et signé par le titulaire

<sup>2</sup> A remplir par l'acheteur (personne compétente pour signer le marché) en original sur une photocopie.

<sup>3</sup> Date et signature originales



**FOURNITURE D'ACCESSOIRES ET DE PIECES  
 DETACHEES, FORMATION ET REPARATION DES MATERIELS DE SAUVETAGE  
 «HOLMATRO»**

(Le présent document doit être intégralement complété sous peine de rendre l'offre irrégulière)

Référence GALLIN (colonne non contractuelle)	Désignation	Prix Unitaire HT
<b>PIECES DETACHEES</b>		
G030046	AXE BIELLETTE LAME	46,90 €
G030046	AXE BIELLETTE PISTON	51,28 €
G030025	AXE DE BRAS	11,27 €
G030044	AXE DE LAME 1/80L"	417,46 €
G033386	BAQUO D'ARRRET 160.014.174	43311 €
G033723	BAQUO DE BLOCAGE JEU	7084 €
G03	BAQUO 1/80L" 160.014.100	71,40 €
G031042	BIELLETTE	157,64 €
G033386	BLACK BOX	466,65 €
G033386	BLACK BOX 160.013.625	466,65 €
G030046	BOUCHON CORNE FEMELLE	92,117 €
G030046	BOUCHON CORNE MALE FLEXIBLE	107,01 €
G030046	BOUCHON CORNE MALE OUTIL	109,73 €
G030041	BOUCHON ESSENCE	81,09 €
G030047	BOUCHON HUILE HYDRAULIQUE	41,57 €
G030022	BOULIE	19,82 €
G030092	CARTEUR REGIME MOTEUR	246,37 €
G033298	CARBURATEUR JEU 08 513 B 01	991,80 €
G033298	CARTER ORCOT 160.013.560	367,20 €
G030052	CH 20 BU BLEU	1 286,55 €
G030050	CHECK VALVE SERIE 4000	137,42 €
G030105	ENTRETOISE AXE	3,21 €
G030098	ETALONNAGE BLANC DE CONTROLE	113,77 €
G030760	ETANCHERITE D'HUILE	29,07 €
G03	FOND 160.033.321	140,02 €
G030063	GOUPILLE TETE DE VERNI	1,02 €
G030066	HUILE HYDRAULIQUE MINERALE	23,90 €
G030092	HUILE HYDRAULIQUE MINERALE	267,23 €
G030015	HUILE HYDRAULIQUE MINERALE	26,81 €
G030010	HUILE HYDRAULIQUE VG 15	95,63 €
G030920	HUILE MOTEUR HOLMATRO	16,65 €
G033648	INTERRIPEUR (ARRET/MARCHE)	29,58 €
G031010	JEU 2 LED'S RECHANGE	93,08 €
G030095	JEU 4 LED'S RECHANGE	57,38 €
G030042	JEU 4 PNEUS CADOUHOUC	150,40 €
G030232	JEU 6 LED'S 160.014.513	76,54 €
G031046	JEU DE LAMES	1 241,26 €
G033472	JEU D'ENTRETIEN 07 A 05	59,93 €
G030022	JEU LAMES	1 467,22 €
G030068	JEU LAMES	1 264,20 €
G030288	JEU LAMES	1 264,50 €
G030091	JEU LAMES	814,43 €
G030004	JEU SOUPAPE DE SURETTE	120,55 €
G030000	JEU SOUPAPE DE SURETTE 28 BAR	124,19 €
G030080	JOINT TORIQUE PROTECTION	23,94 €
G030058	JUPE DE PROTECTION	113,99 €
G033270	JUPE DE PROTECTION 160.016.827	122,40 €
G033270	JUPE DE PROTECTION 160.013.359	53,81 €
G030104	JUPE PROTECTION	94,58 €

G030105	JUPE PROTECTION	112,46 €
G030055	KIT JOINTS	51,28 €
G030016	KIT JOINTS	61,71 €
G030022	KIT JOINTS	110,93 €
G031003	KIT JOINTS	107,87 €
G033030	KIT JOINTS	90,53 €
G030010	KIT JOINTS	73,19 €
G030100	KIT JOINTS	102,93 €
G030103	KIT JOINTS	87,47 €
G030082	KIT JOINTS POIGNEE HOMME MORT	62,99 €
G034742	LAME GLASS MASTER HOLMATRO	98,29 €
G031480	NOYAU DENDROE 160.073.029	139,09 €
G030420	PLAQUE DE FOND	270,78 €
G030420	PLAQUE DE FOND	231,82 €
G031480	PLAQUE DE FOND 160.001.128	270,78 €
G031480	PLAQUE DE FOND 160.001.128	270,78 €
G030064	PILOT MAINTIEN JUPE	2,55 €
G030088	POIGNEE MAINTIEN	277,46 €
G030800	JUPE	131,01 €
G030234	PORTE-PILE JEU DE SERVICE	114,90 €
G031001	RACCORD FEMELLE CORNE	286,20 €
G030017	RACCORD MALE CORNE OUTILS	208,96 €
G030294	RONDELLE 201419415161 160.073.019	3,06 €
G030385	BAICHE A HUILE GCT 51157 160.008.574	119,88 €
G03	SOUFFLET	45,90 €
G03	SOUFFLET 160.162.163	24,19 €
G030020	SOUPAPE DE CHANGEMENT	194,46 €
G030076	SOUPAPE DE SECURITE 8009	125,16 €
G030082	SOUPAPE DE SOULAGEMENT	187,31 €
G030764	SOUPAPE SURETE 8008 SERIE 4000	119,08 €
G030057	SUPPORT DE NOYAU 160.073.047	137,26 €
G030021	SUPPORT PILES + CAPOT	123,42 €
G030111	VIS A EPAULEMENT CAPOT POIGNEE	5,83 €
G030111	VIS CACHE 1/80L"	3,57 €

A MONTUELLI le 2 MAI 2022

A ..... le .....



## ACTE D'ENGAGEMENT

## ATTRI

### A - Objet de la consultation et de l'acte d'engagement.

Objet de la consultation :  
**FOURNITURE D'ADDITIFS CHIMIQUES D'EXTINGUCTION POUR LES MISSIONS DE SECOURS DES SAPEURS-POMPIERS DU VAR**

Code CPV principal :  
24957000-7

Cet acte d'engagement correspond :  
(Cocher les cases correspondantes.)

- à l'ensemble du marché public (en cas de non allotissement),  
 au lot n°..... :
- à l'offre de base  
 à la variante suivante :  
 aux prestations supplémentaires.

### B - Engagement du candidat.

#### B1 - Identification et engagement du candidat :

(Cocher les cases correspondantes.)

Après avoir pris connaissance des pièces constitutives du marché public suivantes :

- CCAP  
 CCAG-FCS  
 CCT  
 Autres : .....

et conformément à leurs clauses et stipulations,

#### Engagement du candidat seul

Nom, prénom et qualité du signataire :  
M.DELLE-CASE Charles - Président

agissant pour mon propre compte :

[Indiquer le nom commercial et la dénomination sociale du soumissionnaire, l'adresse de son établissement et celle de son siège social (si différente de celle de l'établissement), son adresse électronique, ses numéros de téléphone et de télécopie et son numéro SIRET.]

agissant pour le compte de la société :

[Indiquer le nom commercial et la dénomination sociale du soumissionnaire, l'adresse de son établissement et celle de son siège social (si différente de celle de l'établissement), son adresse électronique, ses numéros de téléphone et de télécopie et son numéro SIRET.]

EAU ET FEU S.A.S ZI Sud-Est Rue Aloys Senefelder BP1008 51683 REIMS CEDEX 2

agissant pour le compte de la personne publique candidate :

[Indiquer le nom commercial et la dénomination sociale du soumissionnaire, l'adresse de son établissement et celle de son siège social (si différente de celle de l'établissement), son adresse électronique, ses numéros de téléphone et de télécopie et son numéro SIRET.]

#### Engagement du candidat en groupement d'opérateurs économiques

- 1er co-contractant (mandataire) : Nom, prénom et qualité du signataire :

agissant pour mon propre compte :

[Indiquer le nom commercial et la dénomination sociale du soumissionnaire, l'adresse de son établissement et celle de son siège social (si différente de celle de l'établissement), son adresse électronique, ses numéros de téléphone et de télécopie et son numéro SIRET.]

agissant pour le compte de la société :

[Indiquer le nom commercial et la dénomination sociale du soumissionnaire, l'adresse de son établissement et celle de son siège social (si différente de celle de l'établissement), son adresse électronique, ses numéros de téléphone et de télécopie et son numéro SIRET.]



agissant pour le compte de la personne publique candidate :  
.....  
[Indiquer le nom commercial et la dénomination sociale du soumissionnaire, l'adresse de son établissement et celle de son siège social (si différente de celle de l'établissement), son adresse électronique, ses numéros de téléphone et de télécopie et son numéro SIRET.]

agissant en tant que mandataire pour l'ensemble des entrepreneurs groupés qui ont signé la lettre de candidature en date du .....

du groupement solitaire

du groupement conjoint

mandataire solidaire

mandataire non solidaire

- 2ème co-contractant : Nom, prénom et qualité du signataire :

agissant pour mon propre compte :

.....  
[Indiquer le nom commercial et la dénomination sociale du soumissionnaire, l'adresse de son établissement et celle de son siège social (si différente de celle de l'établissement), son adresse électronique, ses numéros de téléphone et de télécopie et son numéro SIRET.]

agissant pour le compte de la société :

.....  
[Indiquer le nom commercial et la dénomination sociale du soumissionnaire, l'adresse de son établissement et celle de son siège social (si différente de celle de l'établissement), son adresse électronique, ses numéros de téléphone et de télécopie et son numéro SIRET.]

agissant pour le compte de la personne publique candidate :

.....  
[Indiquer le nom commercial et la dénomination sociale du soumissionnaire, l'adresse de son établissement et celle de son siège social (si différente de celle de l'établissement), son adresse électronique, ses numéros de téléphone et de télécopie et son numéro SIRET.]

- 3ème co-contractant : Nom, prénom et qualité du signataire :

agissant pour mon propre compte :

[Indiquer le nom commercial et la dénomination sociale du soumissionnaire, l'adresse de son établissement et celle de son siège social (si différente de celle de l'établissement), son adresse électronique, ses numéros de téléphone et de télécopie et son numéro SIRET.]

agissant pour le compte de la société :

.....  
[Indiquer le nom commercial et la dénomination sociale du soumissionnaire, l'adresse de son établissement et celle de son siège social (si différente de celle de l'établissement), son adresse électronique, ses numéros de téléphone et de télécopie et son numéro SIRET.]

agissant pour le compte de la personne publique candidate :

.....  
[Indiquer le nom commercial et la dénomination sociale du soumissionnaire, l'adresse de son établissement et celle de son siège social (si différente de celle de l'établissement), son adresse électronique, ses numéros de téléphone et de télécopie et son numéro SIRET.]

s'engage(nt) à livrer les fournitures demandées aux prix et conditions indiqués ci-dessous :

Montant de l'offre :

voir Bordereau de Prix Unitaires (BPU)

Remise minimum consentie sur le tarif public des fournitures : 50 %\*  
(pour toutes commandes hors BPU)

\*Joindre une grille de remises minimum en cas de remises multiples VOIR NOTRE « TARIF EMULSEURS 2022 »

Le marché est conclu sans minimum et avec un montant maximum de 160 000 € HT par an, soit 640 000 € HT sur quatre ans.

Délai de livraison des fournitures en cas de situation d'urgence :

Délai maximum de livraison des fournitures en cas de situation d'urgence : 5 heures jours-ouverts  
Toutefois, ce délai ne doit pas excéder 5 jours ouvrés à compter de la date de réception, par le titulaire, du bon de commande émis par le SDIS du Var.



**B2 - Répartition des prestations (en cas de groupement conjoint) :**  
 (Les membres du groupement conjoint indiquent dans le tableau ci-dessous la répartition des prestations que chacun d'entre eux s'engage à réaliser.)

Désignation des membres du groupement conjoint	Prestations exécutées par les membres du groupement conjoint	
	Nature de la prestation	Montant HT de la prestation

**VOIR EN ANNEXE**

**B3 - Compte (s) à créditer (valable un relevé d'identité bancaire ou postal) :**  
 Candidat seul ou co-traitant 1 mandataire du groupement ou compte joint du groupement :

Nom de l'établissement : **SOCIETE GENERALE**  
 IBAN : **FR 76 3000 3040 2500 0203 0146 858**  
 BIC : **SOGFRRPP**

**Co-traitant 2 : (en cas de groupement conjoint)**

Nom de l'établissement : .....  
 IBAN : .....  
 BIC : .....

**Co-traitant 3 : (en cas de groupement conjoint)**

Nom de l'établissement : .....  
 IBAN : .....  
 BIC : .....

**B4 - Avance (article R2191-3 du code de la commande publique du 1<sup>er</sup> avril 2019) :**  
 Sans objet

**B5 - Durée d'exécution du marché public ou de l'accord-cadre :**

La durée d'exécution du marché public est d'un an, à compter :

- du **26 juillet 2022** ou de la date de réception de sa notification par le titulaire si celle-ci intervient après ;
- de la date de notification de l'ordre de service ou du premier bon de commande ;
- de la date de début d'exécution prévue par le marché public lorsqu'elle est postérieure à la date de notification.

Le marché public est reconductible :  NON  OUI

- Si oui, préciser :
  - Nombre des reconductions : **3**
  - Durée des reconductions : **un an chacune, soit 3 ans au total.**

**C - Signature de l'offre par l'opérateur économique.**

Nom, prénom et qualité du signataire (*)	Lieu et date de signature	Signature
M. DELLE-CASE Charles Président	Reims, le 13 Mai 2022	

(\*) Le signataire doit avoir le pouvoir d'engager la personne qu'il représente

**D - Identification du Pouvoir Adjudicateur.**

- Désignation du Pouvoir Adjudicateur (ou de l'entité adjudicatrice) :  
**Service Départemental d'Incendie et de Secours (SDIS) du Var**  
**ZAC Les Ferrières**  
**24, allée de Vaugrenier**  
**CS 20050**  
**83490 LE MUY**  
**Téléphone : 04.94.60.37.70 – Courriel : [gfincp\\_marches@sdis83.fr](mailto:gfincp_marches@sdis83.fr)**

■ Nom, prénom, qualité du signataire du marché public ou de l'accord-cadre :  
**Le Pouvoir Adjudicateur est le SDIS du Var, représenté par Monsieur le président de son Conseil d'Administration, Dominique LAIN.**

■ Personne habilitée à donner les renseignements prévus aux articles R.2191-60 et suivants du Code de la Commande Publique du 1<sup>er</sup> avril 2019 (règlementations ou cessions de créances) :

**Monsieur le Chef du Service Finances – Exécution budgétaire**  
**Même adresse que ci-dessus.**  
**Téléphone : 04.94.52.64.96**

■ Désignation, adresse, numéro de téléphone du comptable assignataire :

**Madame le Payeur Départemental du Var**  
**Immeuble Carré Vauban**  
**40, traverse des Minimes – CS 50834**  
**83051 TOULON Cedex**  
**Téléphone : 04.94.18.50.70**

■ Imputation budgétaire : **6027**





E - Décision du Pouvoir Adjudicateur.

La présente offre est acceptée.

Elle est complétée par l'annexe suivante :

- Bordereau de Prix Unitaires (BPU)

Le Muy, le .....  
Pour le Pouvoir Adjudicateur,

F. Nantissement ou de cession de créances<sup>1</sup>

Copie délivrée en unique exemplaire pour être remise à l'établissement de crédit ou à un fournisseur en cas de cession ou de nantissement de créance de :

- La totalité du marché dont le montant est de : (indiquer le montant en chiffres et en lettres en TTC) :  
.....
- La totalité du bon de commande n° ..... afférent au marché (indiquer le montant en chiffres et en lettres en TTC) :  
.....

La partie des prestations que le titulaire n'envisage pas de confier à des sous-traitants bénéficiant d'un paiement direct, est évaluée à (indiquer le montant en chiffres et en lettres en TTC) :  
.....

La partie des prestations évaluée à (indiquer le montant en chiffres et en lettres en TTC) :  
.....

et devant être exécutée par ..... en qualité de :  
 membre d'un groupement d'entreprise     sous-traitant

Le Muy, le .....  
Pour le Pouvoir Adjudicateur,

2

<sup>1</sup> A remplir par l'acheteur (prescrire complétement pour signer le marché) en original sur une photocopie  
<sup>2</sup> Date et signature originales

EAU ET FEU SAS  
Zone Industrielle Sud-Est  
Rue Aloys SENEFELDER  
B.P. 1008  
51683 REIMS CEDEX 2  
Tél. 03 26 50 64 10  
Fax 03 26 09 64 38  
e-mail : contact@eauetfeu.fr  
www.eauetfeu.fr



RELEVÉ D'IDENTITÉ BANCAIRE



RELEVÉ D'IDENTITÉ BANCAIRE

Titulaire  
EAU ET FEU

Domiciliation  
SG COURBEVOIE DEF ENT 3 (04025)  
17 B PL DES REFLETS  
92400 COURBEVOIE

Référence bancaire			
Code banque	Code guichet	N° compte	Clé RIB
30003	04025	00020301468	58

IBAN : FR76 3000 3040 2500 0203 0146 858  
BIC-ADRESSE SWIFT : SOGFFRPP



Tuyaux Souplesse - Emuulseurs - Installations d'extinction - Matériaux divers  
Société par Actions Simplifiée au capital de 11 436 036 €  
775 724 420 R.C.S. Reims - APE 2219 Z - Id. TVA : FR0375724420  
SOCIÉTÉ GÉNÉRALE LA DÉFENSE - IBAN : FR76/30003/04025/00000301468/58 SWIFT SOGFFRPP





				REFERENCE				TARIF			
				20L	200L	1000L	VRAC	20L	200L	1000L	VRAC
SYNTHETIQUE	FEUX D'HYDROCARBURES	STANDARD	EXPANDOL	730102X	7301080	7301500	7301000	4,07	3,51	3,19	3,03
		3F	AIR FOAM 1	734702X	7347080	7347500	7347000	8,63	8,07	7,71	7,60
		3F	AIR FOAM 3	734602X	7346080	7346500	7346000	5,47	4,91	4,58	4,44
		3F	AIR FOAM 6	734502X	7345080	7345500	7345000	4,96	4,39	4,07	3,92
		AFFE	TRIDOLc6 S1	730902XC6	7309080C6	7309500C6	7309000C6	13,38	12,82	12,41	12,35
			TRIDOLc6 S3 (OACI B)	731102XC6	7311080C6	7311500C6	7311000C6	5,32	4,75	4,46	4,27
			TRIDOLc6 S3 LT	731402XC6	7314080C6	7314500C6	7314000C6	6,38	5,75	5,61	5,45
			TRIDOLc6 S6 (OACI B)	730502XC6	7305080C6	7305500C6	7305000C6	3,28	2,73	2,44	2,26
			SFPMc6 6/6	732002XC6	7320080C6	7320500C6	7320000C6	4,32	3,76	3,44	3,29
			SFPMc6 3/6	732702XC6	7327080C6	7327500C6	7327000C6	4,88	4,34	4,20	4,70
	POLYVALENT	AFF-AR	SFPMc6 3/3	732502XC61A	7325080C61A	7325500C61A	7325000C61A	7,27	6,71	6,42	6,24
		3F	FOAM MASTER 3F 6/6	735002X	7350080	7350500	7350000	4,32	3,76	3,47	3,29
		3F	FOAM MASTER 3F 36	735202X1A	73520801A	73525001A	73520001A	7,22	6,68	6,78	6,95
		3F	FOAM MASTER 3F 33	735102X1A	73510801A	73515001A	73510001A	7,22	6,68	6,78	6,95
	FEUX DE CLASSE A	MULTI-CLASS	M 51	770502X	7705080	7705500	7705000	3,50	2,92	2,76	3,37
			M 51+	770702X	7707080	7707500	7707000	3,50	2,92	2,76	3,37
			WETFOAM	770802X	7708080	7708500	7708000	5,28	4,66	4,40	4,22
	EXERCICES, MANŒUVRES	MULTI-CLASS	FOREXPAN	770302X	7703080	7703500	7703000	5,82	5,30	5,16	5,41
			FREE FOAM	730602X	7306080	7306500	7306000	2,15	1,58	1,30	1,11
			FP 70 3%	712002X	7120080	7120500	7120000	4,01	3,44	3,16	2,97
FEUX D'HYDROCARBURES	FP	FP 70 6%	712102X	7121080	7121500	7121000	3,59	3,02	2,74	2,55	
		PETROFILM 3	713102X	7131080	7131500	7131000	7,52	6,96	6,68	6,49	
	FFFP	PETROFILM 6	713002X	7130080	7130500	7130000	4,87	4,30	4,02	3,83	
		POLYPETROFILM c6 6/6	714202XC6	7142080C6	7142500C6	7142000C6	5,28	4,72	4,44	4,25	
POLYVALENT	FFFP-AR	POLYPETROFILM 3/6	714002X	7140080	7140500	7140000	5,67	5,11	4,82	4,64	
		POLYPETROFILM 3/3	714102X	7141080	7141500	7141000	7,65	7,08	6,80	6,61	

CODE COULEUR DES BIDONS

X=0 VERT  
 x=1 BLEU  
 x=2 ROUGE  
 X=3 BLANC  
 X=4 JAUNE

Envoyé en préfecture le 02/06/2022  
 Reçu en préfecture le 02/06/2022  
 Affiché le  
 ID : 083-288300403-20220602-2225-DE

SERVICE DÉPARTEMENTAL D'INCENDIE ET DE SECOURS DU VAR

ZAC Les Ferrières  
 24, allée de Vaugrenier  
 CS 20050  
 83490 LE MUY



BORDEREAU DE PRIX UNITAIRES (BPU)

Annexe financière à l'acte d'engagement

Document contractuel, à compléter intégralement sous peine de rendre l'offre irrégulière.

MARCHÉ PUBLIC N° 2216\_01

FOURNITURE D'ADDITIFS CHIMIQUES D'EXTINCTION POUR LES MISSIONS DE SECOURS DES SAPEURS-POMPIERS DU VAR

Envoyé en préfecture le 02/06/2022  
 Reçu en préfecture le 02/06/2022  
 Affiché le  
 ID : 083-288300403-20220602-2225-DE



Désignation	Conditionnement	Désignation commerciale (non contractuelle)	Prix Unitaire en € HT au conditionnement	Montant TVA	Prix Unitaire en € TTC au conditionnement
Additif type « mouillant-moussant » spécifique à lutte contre les feux d'espaces naturels et de forêts pour les engins terrestres	Bidon de 20 litres <b>BLEU</b>	<b>M51+</b> 77 07 021	35,00 €	7,00 €	42,00 €
Additif type « mouillant-moussant » spécifique à lutte contre les feux d'espaces naturels et de forêts pour les engins terrestres	Fût de 200 litres	<b>M51+</b> 77 07 080	292,00 €	58,40 €	350,40 €
Additif type « mouillant-moussant » spécifique à lutte contre les feux d'espaces naturels et de forêts pour les engins terrestres	Container de 1000 litres	<b>M51+</b> 77 07 500	1 380,00 €	276,00 €	1 656,00 €
Additif type « mouillant-moussant » spécifique à lutte contre les feux d'espaces naturels et de forêts pour les moyens aériens	Bidon de 20 litres <b>BLANC</b>	<b>FOREXPAN</b> 77 03 023	58,20 €	11,64 €	69,84 €
Additif type « mouillant-moussant » spécifique à lutte contre les feux d'espaces naturels et de forêts pour les moyens aériens	Fût de 200 litres	<b>FOREXPAN</b> 77 03 080	530,00 €	106,00 €	636,00 €
Additif type « mouillant-moussant » spécifique à lutte contre les feux d'espaces naturels et de forêts pour les moyens aériens	Container de 1000 litres	<b>FOREXPAN</b> 77 03 500	2 580,00 €	516,00 €	3 096,00 €

BPU – Additifs d'extinction – Marché n° 2216\_01  
Page 2 sur 4

Envoyé en préfecture le 02/06/2022  
Reçu en préfecture le 02/06/2022  
Affiché le  
ID : 083-28830-0403-20220602-2225-DE  

Désignation	Conditionnement	Désignation commerciale (non contractuelle)	Prix Unitaire en € HT au conditionnement	Montant TVA	Prix Unitaire en € TTC au conditionnement
Additif type « Emulseur polyvalent AFFF-AR 3/6 » spécifique à la lutte des feux de classe B pour les engins de terrestres	Bidon de 20 litres <b>ROUGE</b>	<b>SFPM C6 3/6</b> 73 27 022 C6	48,80 €	9,76 €	58,56 €
Additif type « Emulseur polyvalent AFFF-AR 3/6 » spécifique à la lutte des feux de classe B pour les engins de terrestres	Fût de 200 litres	<b>SFPM C6 3/6</b> 73 27 080 C6	434,00 €	86,80 €	520,80 €
Additif type « Emulseur polyvalent AFFF-AR 3/6 » spécifique à la lutte des feux de classe B pour les engins de terrestres	Container de 1000 litres	<b>SFPM C6 3/6</b> 73 27 500 C6	2 100,00 €	420,00 €	2 520,00 €
Additif sans fluor type « Emulseur polyvalent FFF 3/6 » spécifique à la lutte des feux de classe B pour les engins de terrestres	Bidon de 20 litres <b>JAUNE</b>	<b>FOAM MASTER 3F 36</b> 73 52 024 1A	72,20 €	14,44 €	86,64 €
Additif sans fluor type « Emulseur polyvalent FFF 3/6 » spécifique à la lutte des feux de classe B pour les engins de terrestres	Fût de 200 litres	<b>FOAM MASTER 3F 36</b> 73 52 080 1A	668,00 €	133,60 €	801,60 €
Additif sans fluor type « Emulseur polyvalent FFF 3/6 » spécifique à la lutte des feux de classe B pour les engins de terrestres	Container de 1000 litres	<b>FOAM MASTER 3F 36</b> 73 52 500 1A	3 390,00 €	678,00 €	4 068,00 €

À REIMS , le 10/05/2022  
Signature du candidat,

Le Muy, le .....  
Signature du Pouvoir Adjudicateur,

BPU – Additifs d'extinction – Marché n° 2216\_01  
Page 3 sur 4

Envoyé en préfecture le 02/06/2022  
Reçu en préfecture le 02/06/2022  
Affiché le  
ID : 083-28830-0403-20220602-2225-DE  



## ACTE D'ENGAGEMENT

ATTR11

### A - Objet de la consultation et de l'acte d'engagement :

Objet de la consultation :

**FOURNITURE D'HA BILLEMENT POUR L'EQUIPE DE SECOURS SPECIALISEE EN  
MILLEUX PERILLEUX ET MONTAGNE**

Code CPV principal :  
**18833000-6**

Cet acte d'engagement correspond  
(Cocher les cases correspondantes.)

1.  à l'ensemble du marché public.  
 au lot n° ..... : .....
2.  à l'offre de base.  
 à la variante suivante :  
 aux prestations supplémentaires.

### B - Engagement du candidat.

#### B1 - Identification et engagement du candidat :

(Cocher les cases correspondantes.)  
Après avoir pris connaissance des pièces constitutives du marché public,

- CCAP  
 CCAG-FCS  
 CCT  
 Autres :

Désignation	Conditionnement	Désignation commerciale (non contractuelle)	Prix Unitaire en € HT au conditionnement	Montant TVA	Prix Unitaire en € TTC au conditionnement
-------------	-----------------	---	--	-------------	---

et conformément à leurs clauses et stipulations.

**Engagement du candidat seul**

Nom, prénom et qualité du signataire :

CONVERS Marcel Alexis, Président

agissant pour mon propre compte.

[Indiquer le nom commercial et la dénomination sociale du soumissionnaire, les adresses de son établissement et de son siège social (si elle est différente de celle de l'établissement), son adresse électronique, ses numéros de téléphone et de télécopie et son numéro SIRET.]

agissant pour le compte de la société :

[Indiquer le nom commercial et la dénomination sociale du soumissionnaire, les adresses de son établissement et de son siège social (si elle est différente de celle de l'établissement), son adresse électronique, ses numéros de téléphone et de télécopie et son numéro SIRET.]

**SNC INTERNATIONAL SAS**

55, route de la Filrière 74370 CHARVONNEX

Email : [contact@sncinternational.fr](mailto:contact@sncinternational.fr)

Téléphone : 04 50 22 39 92 / Télécopie : 04 50 22 68 22

SIRET N° 318 621 497 00533

agissant pour le compte de la personne publique candidate.

[Indiquer le nom commercial et la dénomination sociale du soumissionnaire, les adresses de son établissement et de son siège social (si elle est différente de celle de l'établissement), son adresse électronique, ses numéros de téléphone et de télécopie et son numéro SIRET.]

**Engagement du candidat en groupement d'opérateurs économiques**

- 1er co-contractant (mandataire)

Nom, prénom et qualité du signataire :

agissant pour mon propre compte.

[Indiquer le nom commercial et la dénomination sociale du soumissionnaire, les adresses de son établissement et de son siège social (si elle est différente de celle de l'établissement), son adresse électronique, ses numéros de téléphone et de télécopie et son numéro SIRET.]

agissant pour le compte de la société :

[Indiquer le nom commercial et la dénomination sociale du soumissionnaire, les adresses de son établissement et de son siège social (si elle est différente de celle de l'établissement), son adresse électronique, ses numéros de téléphone et de télécopie et son numéro SIRET.]

agissant pour le compte de la personne publique candidate.

[Indiquer le nom commercial et la dénomination sociale du soumissionnaire, les adresses de son établissement et de son siège social (si elle est différente de celle de l'établissement), son adresse électronique, ses numéros de téléphone et de télécopie et son numéro SIRET.]

agissant en tant que mandataire pour l'ensemble des entrepreneurs groupés qui ont signé la lettre de candidature en date du .....

du groupement solidaire

du groupement conjoint

mandataire solidaire

mandataire non solidaire

- 2ème co-contractant  
Nom, prénom et qualité du signataire :

agissant pour mon propre compte.

[Indiquer le nom commercial et la dénomination sociale du soumissionnaire, les adresses de son établissement et de son siège social (si elle est différente de celle de l'établissement), son adresse électronique, ses numéros de téléphone et de télécopie et son numéro SIRET.]

agissant pour le compte de la société :

[Indiquer le nom commercial et la dénomination sociale du soumissionnaire, les adresses de son établissement et de son siège social (si elle est différente de celle de l'établissement), son adresse électronique, ses numéros de téléphone et de télécopie et son numéro SIRET.]



*agissant pour le compte de la personne publique candidate* :  
[Indiquer le nom commercial et la dénomination sociale du soumissionnaire, les adresses de son établissement et de son siège social (si elle est différente de celle de l'établissement), son adresse électronique, ses numéros de téléphone et de télécopie et son numéro SIRET.]

- **3ème co-contractant**  
Nom, prénom et qualité du signataire :

*agissant pour mon propre compte*.  
[Indiquer le nom commercial et la dénomination sociale du soumissionnaire, les adresses de son établissement et de son siège social (si elle est différente de celle de l'établissement), son adresse électronique, ses numéros de téléphone et de télécopie et son numéro SIRET.]

*agissant pour le compte de la société* :  
[Indiquer le nom commercial et la dénomination sociale du soumissionnaire, les adresses de son établissement et de son siège social (si elle est différente de celle de l'établissement), son adresse électronique, ses numéros de téléphone et de télécopie et son numéro SIRET.]

*agissant pour le compte de la personne publique candidate* :  
[Indiquer le nom commercial et la dénomination sociale du soumissionnaire, les adresses de son établissement et de son siège social (si elle est différente de celle de l'établissement), son adresse électronique, ses numéros de téléphone et de télécopie et son numéro SIRET.]

S'engage(n)t à exécuter les prestations demandées.

aux prix et conditions indiqués ci-dessous :

Montant de l'offre :

VOIR BPU

• Réparation :

SUR DEVIS

Nota : l'accord-cadre est conclu sans minimum avec un montant maximum de 30 000 € HT / an, soit 120 000 € HT sur 4 ans.

**B2 - Répartition des prestations** (en cas de groupement conjoint) :  
(Les membres du groupement conjoint indiquent dans le tableau ci-dessous la répartition des prestations que chacun d'entre eux s'engage à réaliser.)

Designation des membres du groupement conjoint	Prestations exécutées par les membres du groupement conjoint	Montant HT de la prestation

**B3 - Compte (s) à créditer à la norme SEPA (joindre un relevé d'identité bancaire ou postal) :**

Candidat seul ou co-traitant 1 mandataire du groupement ou comité joint du groupement

Nom de l'établissement (BIC) : **BANQUE LAYDERNIER (LAYDFR2W)**

Numéro de compte (IBAN) : **FR76 1022 8026 4814 8289 0020 066**

Co-traitant 2 : ..... (en cas de groupement conjoint)

Nom de l'établissement (BIC) :

Numéro de compte (IBAN) :

Co-traitant 3 : ..... (en cas de groupement conjoint)

Nom de l'établissement (BIC) :

Numéro de compte (IBAN) :

**B4 - Avance (article R2191-3 du code de la commande publique du 1<sup>er</sup> avril 2019) :**

Sans objet

**B5 - Durée d'exécution du marché public :**

La durée d'exécution du marché public est d'un an à compter :  
(Cocher la case correspondante)

de la date de réception par le titulaire de la notification du marché public ;

de la date de notification de l'ordre de service ou du premier bon de commande .

Le marché public est reconductible :  NON  OUI

Si oui, préciser :

▪ Nombre des reconductions : 3

▪ Durée des reconductions : 1 an

**C - Signature de l'offre par le candidat.**

Nom, prénom et qualité du signataire (*)	Lieu et date de signature	Signature
CONVERS Marcel Alexis, Président	Charvonnex, le 11 mai 2022	

(\*) Le signataire doit avoir le pouvoir d'engager la personne qu'il représente.

**D - Identification du pouvoir adjudicateur.**

Désignation du pouvoir adjudicateur :

Service Départemental d'Incendie et de Secours (SDIS) du Var

24 Allée de Vaugrenier

ZAC des Ferrières

83490 LE MUY

Téléphone : 04.94.60.37.70 – Courriel : gfincp\_marches@sdis83.fr

Nom, prénom, qualité du signataire du marché public :

Le pouvoir adjudicateur est le SDIS du Var, représenté par Monsieur le Président de son conseil d'administration, Dominique LAIN.

Personne habilitée à donner les renseignements prévus aux articles R 2191-60 et suivants du Code de la Commande Publique du 1<sup>er</sup> avril 2019 (rattachements ou cessions de créances) :

Monsieur le Chef du Service Finances – Exécution budgétaire

Même adresse que ci-dessus.

Téléphone : 04.94.60.37.39 – Courriel : gfincp\_finances@sdis83.fr

Désignation, adresse, numéro de téléphone du comptable assignataire :

Madame le Payeur Départemental du Var

Immeuble Carré Vauban

40 Traverse des mûrnes

CS 50834

83051 TOULON

Téléphone : 04.94.18.50.70

Imputation budgétaire : 21568

**E. Notification du marché public au titulaire<sup>1</sup>**

**■ En cas de remise contre récépissé :**

Le titulaire signera la formule ci-dessous :

" Reçu à titre de notification une copie du présent marché " :

A ..... , le ... ..

Signature du titulaire

**■ En cas d'envoi en LR AR :**

Coller dans ce cadre l'avis de réception postal, daté et signé par le titulaire

**F. Nantissement ou de cession de créances<sup>1</sup>**

**■ Copie délivrée en unique exemplaire pour être remise à l'établissement de crédit ou à un fournisseur en cas de cession ou de nantissement de créance de :**

1  La totalité du marché public dont le montant est de : (indiquer le montant en chiffres et en lettres en TTC) :  
.....

2  La totalité du bon de commande n° ..... afférent au marché public (indiquer le montant en chiffres et en lettres en TTC) :  
.....

3  La partie des prestations que le titulaire n'envoie pas de confier à des sous-traitants bénéficiant du paiement direct, est évaluée à (indiquer le montant en chiffres et en lettres en TTC) :  
.....

4  La partie des prestations évaluée à (indiquer le montant en chiffres et en lettres en TTC) :  
.....

et devant être exécutée par ..... en qualité de

membre d'un groupement d'entreprise  sous-traitant

Au Muy, le .....  
Signature  
(Pour le pouvoir adjudicateur)

<sup>1</sup> Date et signature originales

<sup>2</sup> À remplir par l'adjucteur (personne compétente pour signer le marché) en original sur une photocopie.

<sup>3</sup> À remplir par l'adjucteur (personne compétente pour signer le marché) en original sur une photocopie

<sup>4</sup> Date et signature originales

- **Décision du pouvoir adjudicateur.**  
 La présente offre est acceptée.

Elle est complétée par les annexes suivantes :

**Bordereau de Prix Unitaires (BPU)**

Au Mury, le .....

Signature  
 (Pour le pouvoir adjudicateur)

**SERVICE DEPARTEMENTAL D'INCENDIE ET DE SECOURS DU VAR**  
 24, allée de Vaugranier  
 ZAC des Ferrières  
 83490 Le Muy



**MARCHE PUBLIC N ° 2222\_01**

Habillemeent pour l'équipe spécialisée GRIMP

**ANNEXE 1 A L'ACTE D'ENGAGEMENT  
 BORDEREAU DE PRIX UNITAIRES**

(Le présent document doit être intégralement complété sous peine de rendre l'offre irrégulière)

Fourniture SMPM	Prix unitaire hors TVA
Tee shirt technique respirant manches courtes (CCT 2.1.1) 1 à 20 unités	43.10 €
Tee shirt technique respirant manches courtes (CCT 2.1.1) 21 à 50 unités	38.80 €
Tee shirt technique respirant manches courtes (CCT 2.1.1) plus de 50 unités	34.60 €
Tee shirt technique respirant manches longues (CCT 2.1.2) 1 à 20 unités	53.40 €
Tee shirt technique respirant manches longues (CCT 2.1.2) 21 à 50 unités	48.20 €
Tee shirt technique respirant manches longues (CCT 2.1.2) plus de 50 unités	42.90 €
Veste type doudoune (CCT 2.2.1) 1 à 20 unités	129.90 €
Veste type doudoune (CCT 2.2.1) plus de 20 unités	117.10 €
Veste softshell, coupe vent, respirante (CCT 2.2.2) 1 à 20 unités	167.30 €
Veste softshell, coupe vent, respirante (CCT 2.2.2) plus de 20 unités	155.10 €
Gilet softshell, coupe vent, respirant (CCT 2.2.3) 1 à 20 unités	120.90 €

Gilet softshell, coupe vent, respirant (CCT 2.2.3) plus de 20 unités	108,90 €
Pantalon technique (CCT 2.2.4) 1 à 20 unités	126,90 €
Pantalon technique (CCT 2.2.4) 21 à 50 unités	114,40 €
Pantalon technique (CCT 2.2.4) plus de 50 unités	105,00 €
Surveste imperméable respirante (CCT 2.3.1) 1 à 20 unités	358,80 €
Surveste imperméable respirante (CCT 2.3.1) plus de 20 unités	334,80 €
Surpantalon imperméable respirant (CCT 2.3.2) 1 à 20 unités	268,60 €
Surpantalon imperméable respirant (CCT 2.3.2) plus de 20 unités	243,00 €
Sérigraphie ou broderie dos (CCT 2.4.1) 1 à 20 unités	INCLUS DANS TARIF VETEMENT
Sérigraphie ou broderie dos (CCT 2.4.1) 21 à 50 unités	INCLUS DANS TARIF VETEMENT
Sérigraphie ou broderie dos (CCT 2.4.1) plus de 50 unités	INCLUS DANS TARIF VETEMENT
Sérigraphie ou broderie poitrine (CCT 2.4.2) 1 à 20 unités	INCLUS DANS TARIF VETEMENT
Sérigraphie ou broderie poitrine (CCT 2.4.2) 21 à 50 unités	INCLUS DANS TARIF VETEMENT
Sérigraphie ou broderie poitrine (CCT 2.4.2) plus de 50 unités	INCLUS DANS TARIF VETEMENT
Gilet de secours héliporté (CCT 2.5)	108,60 €

A Charvonnex le 11 mai 2022  
 L'opérateur économique,  
**MA CONVERS,**  
 Président

A ..... Le.....  
 Pour le pouvoir adjudicateur,



**SERVICE DEPARTEMENTAL D'INCENDIE ET DE SECOURS DU VAR**  
**MARCHES PUBLICS ET ACCORDS-CADRES**  
**MODIFICATION N° 1**

**A - Identification du pouvoir adjudicateur.**

Service Départemental d'Incendie et de Secours du Var  
 24 allée de Vaugrenier  
 ZAC Les Ferrières  
 CS 20050  
 83490 LE MUY  
 Téléphone : 04.94.60.37.70 – Télécopie : 04.94.60.37.09

**B - Identification du titulaire du marché public.**

HBG France  
 19 rue Germain Sommeiller  
 74100 ANNEMASSE  
 Tel : 04 50 92 78 00 – Fax : 04 50 38 01 01  
 sbagur@hbf.fr  
 Siret n° 320 228 570 00042

**C - Objet du marché public.**

- Objet du marché public ou de l'accord-cadre : **LOCATION D'HELICOPTERES AVEC PILOTES, SUPPORT TECHNIQUE ET LOGISTIQUE**
- Date de notification du marché public ou de l'accord-cadre : **8 février 2019**
- Durée du marché : **le marché a pris effet à la date du procès-verbal de réception de conformité des deux premières machines (soit le 14/06/2019) et prendra fin le 31 octobre 2022**
- Montant initial du marché public ou de l'accord-cadre : **Immobilisation annuelle de la flotte : 1 039 250,00 € Hors TVA soit 1 247 100,00 € TTC**
- Prestation horaire complémentaire : **550,00 € Hors TVA soit 660,00 € TTC**



**D - Objet de la modification.**

■ Modifications introduites par la présente modification :

Dans le cadre du renouvellement des conventions interdépartementales d'assistance mutuelle entre les départements limitrophes, le SDIS du Var pourra être amené, à intervenir exceptionnellement dans les départements des Bouches-du-Rhône, des Alpes-de hautes-Provence et des Alpes-Maritimes, au-delà de la limite des 20km à l'intérieur de ces derniers (limite fixe à l'article 1 du cahier des clauses techniques du marché).

Il convient donc de modifier l'article 1 du cahier des clauses techniques comme suit, afin de pouvoir étendre la zone d'intervention à l'ensemble du territoire de ces départements :

Au lieu de  
Article 1er Objet de la consultation

[...]

Les prestations sont exécutées dans le département du Var, voire, exceptionnellement, dans les zones limitrophes des départements voisins (jusqu'à environ 20 Km à l'intérieur des départements voisins), à l'exception des départements corses, durant une période courant du 15 juin au 30 septembre de chaque année du marché.

[...]

Liée  
Article 1er Objet de la consultation

[...]

Les prestations sont exécutées dans le département du Var, durant une période courant du 15 juin au 30 septembre de chaque année du marché.

*Exceptionnellement, les prestations mentionnées aux articles 2.1 et 2.2 ci-dessous, à l'exception de celles mentionnées au 3ème alinéa de l'article 2.2, pourront être exécutées en dehors du département du Var, dans les départements qui lui sont limitrophes (hors départements de Corse), à la demande du Centre Opérationnel Départemental d'Incendie et de Secours du Var.*

[...]

La modification prend effet à compter du 14/06/2022.

Les clauses et conditions générales du marché initial, demeurant applicables dans la mesure où elles ne sont pas modifiées ou ne sont pas contraires à la présente modification.

■ Incidence financière de la modification:

La modification une incidence financière sur le montant du marché public ou de l'accord-cadre :  
 (Cocher la case correspondante.)

NON

OUI

Montant de la modification :

- Taux de la TVA :
- Montant HT :
- Montant TTC :
- % d'écart introduit par la modification :

Nouveau montant du marché public ou de l'accord-cadre :

- Taux de la TVA :
- Montant HT :
- Montant TTC :

**E - Signature du titulaire du marché public.**

Nom, prénom et qualité du signataire (*)	Lieu et date de signature	Signature
Le titulaire :		

**F - Signature du pouvoir adjudicateur.**

Le Muy, le.....

Signature

Pour le Pouvoir Adjudicateur



## MARCHÉS PUBLICS ET ACCORDS-CADRES

### MODIFICATION N° 1

#### A - Identification du Pouvoir Adjudicateur (ou de l'entité adjudicatrice).

##### SERVICE DÉPARTEMENTAL D'INCENDIE ET DE SECOURS DU VAR

ZAC Les Ferrières  
 24, allée de Vaugrenier  
 CS 20050  
 83490 LE MUY

Téléphone : 04.94.60.37.70 / Courriel : gfincp\_marches@sdis83.fr

#### B - Identification du titulaire du marché public ou de l'accord-cadre.

##### PARATRONIC

ZI - Rue des Genêts  
 01600 REYRIEUX

SIRET : 403 308 893 00011

Téléphone : 04.74.00.12.70 / Courriel : info@paratronic.fr

#### C - Objet du marché public ou de l'accord-cadre.

- Objet du marché public ou de l'accord-cadre :

#### ACQUISITION DE MATÉRIELS POUR SYSTÈME DE LEVÉE DE DOUTE ET DE CONFIRMATION DES FEUX DE FORÊTS DÉTENU PAR LE SDIS DU VAR

- Date de notification du marché public ou de l'accord-cadre :  
**Le 19 décembre 2019**

- Durée d'exécution du marché public ou de l'accord-cadre :  
**Un an reconductible trois fois**

- Montant initial du marché public ou de l'accord-cadre :  
**Le marché est conclu sans minimum ni maximum.**

#### D - Objet de la modification.

- Changements introduits par la présente modification :

Suite à des besoins complémentaires et afin de permettre l'exécution du marché de manière continue, de nouvelles références ont été intégrées au marché par Bordereau Supplémentaire de Prix n° 1.

Il convient donc de passer une modification afin de formaliser l'ajout des nouveaux prix suivants:

- ✓ Nouveau Point Haut – 1 caméra Bosch (Fourniture, installation, mise en fonction et raccordement au système d'un point haut supplémentaire équipé d'une caméra Bosch) : 20 464,31 € HT ;
- ✓ Nouveau Point Haut – 2 caméras Bosch (Fourniture, installation, mise en fonction et raccordement au système d'un point haut supplémentaire équipé de deux caméras Bosch) : 26 658,02 € HT ;
- ✓ Injecteur POE (INJECTEUR POE) : 330,00 € HT ;
- ✓ Protection foudre Ethernet POE (PRO POE) (Boîtier Raildin 2 modules de 17.5 mm) : 143,00 € HT ;
- ✓ Pièce d'adaptation (OARN) : 250,00 € HT ;
- ✓ Caméra MIC IP STARLIGHT 700i paramétrée (CAM TOURELLE\_B) : 5 478,75 € HT ;
- ✓ Caméra Tourelle support droit (CAM TOURELLE\_B\_SUP\_DROIT) : 167,82 € HT.

Toutes les autres clauses du marché public initial et de ses précédentes modifications éventuelles demeurent applicables dans la mesure où elles ne sont pas modifiées par la présente modification.

- Incidence financière de la modification:

La modification une incidence financière sur le montant du marché public ou de l'accord-cadre :  
 (Cocher la case correspondante.)

NON (Marché conclu sans minimum ni maximum)  OUI

Montant de la modification :

- Taux de la TVA :
- Montant HT :
- Montant TTC :
- % d'écart introduit par l'avenant :

Nouveau montant du marché public ou de l'accord-cadre :

- Taux de la TVA :
- Montant HT :
- Montant TTC :

**E - Signature du titulaire du marché public ou de l'accord-cadre**

Nom, prénom et qualité du signataire (*)	Lieu et date de signature	Signature
Le titulaire :		

(\*) Le signataire doit avoir le pouvoir d'engager la personne qu'il représente.

**F - Signature du Pouvoir Adjudicateur (ou de l'entité adjudicatrice).**

Le MUY, le .....  
Pour le Pouvoir Adjudicateur,

#signature#

**SERVICE DÉPARTEMENTAL D'INCENDIE ET DE SECOURS DU VAR**

ZAC Les Ferrières  
24, allée de Vaugrenier  
CS 20050  
83490 LE MUY



**MARCHÉS PUBLICS ET ACCORDS-CADRES  
MODIFICATION N° 1**

**A - Identification du Pouvoir Adjudicateur**

**SERVICE DÉPARTEMENTAL D'INCENDIE ET DE SECOURS DU VAR**  
ZAC Les Ferrières  
24, allée de Vaugrenier  
CS 20050  
83490 LE MUY  
Téléphone : 04.94.60.37.70 / Courriel : gfinop\_marches@sdis83.fr

**B - Identification du titulaire du marché public ou de l'accord-cadre.**

**TOULON TRUCKS SERVICES**  
250, route de la Crau  
83210 LA FARLEDE  
SIRET : 599 500 071 00023  
Tél. 04.83.38.03.10 / toulon.trucks@orange.fr

**C - Objet du marché public ou de l'accord-cadre.**

- Objet du marché public ou de l'accord-cadre :  
**ACCESSOIRES ET PIÈCES DÉTACHÉES POUR MATÉRIELS ROULANTS, TRACTÉS ET FLOTTANTS**
- Lot n° 2 : Accessoires et pièces de rechange adaptables pour véhicules légers, poids lourds, utilitaires et moteurs de groupes électrogènes toutes marques.

- Date de notification du marché public ou de l'accord-cadre :  
**8 janvier 2021**
- Durée d'exécution du marché public ou de l'accord-cadre :  
**Un an reconductible trois fois**
- Montant initial du marché public ou de l'accord-cadre :  
**Le marché est conclu sans minimum ni maximum**

## D - Objet de la modification.

■ Modifications introduites par la présente modification :

Le titulaire a informé le SDIS du Var que dans le cadre d'une restructuration de la Holding dont elle dépend, certains activités sont poursuivies par la filiale SAS AZUR TRUCKS DISTRIBUTION ET REPARATION, entraînant un changement de co-contractant.

Les documents transmis ont permis de s'assurer que ce changement ne remettrait pas en cause la poursuite de l'exécution du marché en l'état et dans les mêmes conditions.

En conséquence, la présente modification donne l'accord du SDIS du Var au transfert de l'exécution du marché n° 2032\_02 de la société TOULON TRUCKS SERVICES à la société AZUR TRUCKS DISTRIBUTION ET REPARATION (SIREN n° 900 923 749).

Le SDIS du Var se libérera des sommes dues par lui en exécution du marché sur le compte bancaire suivant :

BANQUE : CRÉDIT AGRICOLE  
IBAN : FR76 1910 6006 9643 6919 6902 019  
BIC : AGRIFRPP991

Toutes les autres clauses du marché public initial et de ses précédentes modifications éventuelles, demeurent applicables dans la mesure où elles ne sont pas modifiées par la présente modification.

La modification prend effet à la date de la restructuration, soit le 1er janvier 2022.

■ Incidence financière de la modification:

La modification une incidence financière sur le montant du marché public ou de l'accord-cadre :  
(Cocher la case correspondante.)

NON  OUI

Montant de la modification :

- Taux de la TVA : .....
- Montant HT : .....
- Montant TTC : .....
- % d'écart introduit par l'avenant : .....

Nouveau montant du marché public ou de l'accord-cadre :

- Taux de la TVA : .....
- Montant HT : .....
- Montant TTC : .....

## E - Signature du titulaire du marché public ou de l'accord-cadre

Nom, prénom et qualité du signataire (*)	Lieu et date de signature	Signature
L'ancien titulaire :		
Le nouveau titulaire :		

(\*) Le signataire doit avoir le pouvoir d'engager la personne qu'il représente.

## F - Signature du Pouvoir Adjudicateur (ou de l'entité adjudicatrice).

Le Muy, le

Pour le Pouvoir Adjudicateur,

Signature#



## MARCHES PUBLICS ET ACCORDS-CADRES

## MODIFICATION N° 1

## A - Identification du pouvoir adjudicateur (ou de l'entité adjudicatrice).

Service Départemental d'Incendie et de Secours du Var  
24 allée de Vaugrenier  
ZAC Les Ferrières  
CS 20050  
83490 LE MUY  
Téléphone : 04.94.60.37.70 – Courriel : [gfmcp\\_marches@sdis83.fr](mailto:gfmcp_marches@sdis83.fr)

## B - Identification du titulaire du marché public ou de l'accord-cadre.

Groupeement SOFAXIS / CNP ASSURANCES  
Route de Creton  
18110 VASSELAY  
Téléphone : 02.48.48.15.15 – Courriel : [marchespublics@sifaxis.com](mailto:marchespublics@sifaxis.com)  
SIRET : 335 171 096 00035 – N° ORIAS : 07 000 814

## C - Objet du marché public ou de l'accord-cadre.

- Objet du marché public ou de l'accord-cadre :
- Contrats d'assurance risques statutaires pour le Service Départemental d'Incendie et de Secours du Var
- Date de notification du marché public ou de l'accord-cadre : 30 Juin 2021
- Début d'exécution du marché public ou de l'accord-cadre : 1<sup>er</sup> juillet 2021
- Durée d'exécution du marché public ou de l'accord-cadre : 5 ans non renouvelable
- Montant initial du marché public ou de l'accord-cadre :
  - Montant TTC : 857 188,00 Euros

## D - Objet de la modification.

- Modifications introduites par la présente modification :

La société SOFAXIS informe le SDIS du Var que depuis le 1<sup>er</sup> janvier 2022, le décret n° 2021-176, portant modification temporaire des modalités de calcul du capital décès servi aux ayants droit de l'agent public décédé, a été prolongé sans limite de temps et devient donc la nouvelle réglementation à appliquer.

Suite à ces évolutions réglementaires, le titulaire indique une augmentation du taux de prime.

L'impact de la surprime par an est de +0,13 % pour les PAT et les SPP.

En conséquence, le point C de l'acte d'engagement est modifié comme suit :

C - Offre :

Cette offre exprimée en euros porte sur :

<p><b>Solution de base :</b></p> <p><b>Assurance des risques statutaires du personnel administratif et technique :</b></p> <p>Prime Annuelle (non soumise aux taxes d'assurance):</p> <p>Prime avec charges patronales <b>449 185 €</b></p> <p><i>Prime annuelle arrêtée en lettres :</i></p> <p>Avec charges patronales : quatre cent quarante-neuf mille cent quatre-vingt-cinq euros</p> <p><b>Taux : 5.05%</b></p> <p><b>Assurance des risques statutaires des sapeurs pompiers professionnels :</b></p> <p>Prime Annuelle (non soumise aux taxes d'assurance):</p> <p>Prime <b>281 036 €</b></p> <p><i>Prime annuelle arrêtée en lettres :</i></p> <p>Avec charges patronales : deux cent quatre-vingt-un mille euros trente-six euros</p> <p><b>Taux : 1.23%</b></p> <p>[...]</p>
---

Cette modification représente une augmentation de 41 267,00 € TTC, soit une majoration de 4,81% du montant initial du marché.

La modification prend effet au 1<sup>er</sup> juillet 2022.

- Incidence financière de la modification:

La modification une incidence financière sur le montant du marché public ou de l'accord-cadre :  
(Cocher la case correspondante.)

NON  OUI

Montant de la modification :

- Montant TTC : 41 267,00 Euros
- % d'écart introduit par la modification : 4,81%

Nouveau montant du marché public ou de l'accord-cadre :

- Montant TTC : 898 455,00 Euros



**E - Signature du titulaire du marché public ou de l'accord-cadre.**

Nom, prénom et qualité du signataire (*)	Lieu et date de signature	Signature
Le titulaire :		

(\*) Le signataire doit avoir le pouvoir d'engager la personne qu'il représente.

**F - Signature du pouvoir adjudicateur (ou de l'entité adjudicatrice).**

Le MUY, le .....

Signature

Pour le Pouvoir Adjudicateur

**SERVICE DÉPARTEMENTAL D'INCENDIE ET DE SECOURS DU VAR**

ZAC Les Ferrières  
24, allée de Vaugrenier  
CS 20050  
83490 LE MUY



**MARCHÉS PUBLICS ET ACCORDS-CADRES  
MODIFICATION N° 1**

**A - Identification du Pouvoir Adjudicateur**

**SERVICE DÉPARTEMENTAL D'INCENDIE ET DE SECOURS DU VAR**  
ZAC Les Ferrières  
24, allée de Vaugrenier  
CS 20050  
83490 LE MUY  
Téléphone : 04.94.60.37.70 / Courriel : gfincp\_marches@sdis83.fr

**B - Identification du titulaire du marché public ou de l'accord-cadre.**

**CMT SERVICES**  
135, rue Emilien Gautier  
Les Millies  
13290 AIX-EN-PROVENCE  
SIRET : 817 964 430 00026  
Tél. 04.42.02.88.20 / administratif@cmfrance.eu

**C - Objet du marché public ou de l'accord-cadre.**

- Objet du marché public ou de l'accord-cadre :  
**FOURNITURE, POSE ET MAINTENANCE DES SYSTÈMES DE CLIMATISATIONS, RAFRAÎCHISSEMENT ET VMC DES BÂTIMENTS DU SDIS DU VAR**
- Date de notification du marché public ou de l'accord-cadre :  
**16 décembre 2021 pour un début d'exécution le 1<sup>er</sup> janvier 2022**
- Durée d'exécution du marché public ou de l'accord-cadre :  
**Un an reconductible trois fois**
- Montant initial du marché public ou de l'accord-cadre :  
**Le marché est conclu avec un montant maximum annuel de 360 000 € HT.**

**D - Objet de la modification.**

■ Modifications introduites par la présente modification :

Dans le cadre du marché cité en objet, la société **CMT SERVICES** a informé le SDSI du Var de l'application d'une remise commerciale de 22 % sur ses prix publics indiqués aux devis.

À ce titre, il convient de modifier l'acte d'engagement et le CCAP comme suit, afin de prendre en compte ce nouvel élément :

➢ **Acte d'engagement :**

**B1 - Identification et engagement du candidat :**

[...]

■ Montant de l'offre :

voir Bordereau de Prix (BP)

Remise minimum consentie sur le tarif public lors de l'établissement de devis : 22 %

Le marché est conclu avec un montant maximum annuel de 360 000 € HT.

[...]

➢ **CCAP :**

**12.2 Prix de règlement**

Par dérogation à l'article 10.2.1 du CCAG-FCS, les prix de facturation doivent correspondre aux tarifs applicables à la date d'émission du bon de commande.

Les prix applicables sont ceux indiqués au Bordereau de Prix (BP) et aux devis assortis de la remise prévue à l'acte d'engagement.

[...]

**12.4 Variation des prix**

[...]

La remise minimum indiquée par le titulaire à l'acte d'engagement est réputée ferme et définitive sur la durée du marché public.

[...]

Toutes les autres clauses du marché public initial et de ses précédentes modifications éventuelles, demeurent applicables dans la mesure où elles ne sont pas modifiées par la présente modification.

■ Incidence financière de la modification:

La modification une incidence financière sur le montant du marché public ou de l'accord-cadre :  
 (Cocher la case correspondante.)

**NON**

**OUI**

Montant de la modification :

- Taux de la TVA : .....
- Montant HT : .....
- Montant TTC : .....
- % d'écart introduit par l'avenant : .....

Nouveau montant du marché public ou de l'accord-cadre :

- Taux de la TVA : .....
- Montant HT : .....
- Montant TTC : .....

**E - Signature du titulaire du marché public ou de l'accord-cadre.**

Nom, prénom et qualité du signataire (*)	Lieu et date de signature	Signature
Le titulaire :		

(\*) Le signataire doit avoir le pouvoir d'engager la personne qu'il représente.

**F - Signature du Pouvoir Adjudicateur (ou de l'entité adjudicatrice).**

Le MUY, le  
 Pour le Pouvoir Adjudicateur,

#signature#



MARCHÉS PUBLICS ET ACCORDS-CADRES  
MODIFICATION N° 1

A - Identification du Pouvoir Adjudicateur (ou de l'entité adjudicatrice).

SERVICE DÉPARTEMENTAL D'INCENDIE ET DE SECOURS DU VAR  
ZAC Les Ferrières  
24, allée de Vaugrenier  
CS 20050  
83490 LE MUY  
Téléphone : 04.94.60.37.70 / Courriel : gfincp\_marches@sdis83.fr

B - Identification du titulaire du marché public ou de l'accord-cadre.

HAIX SCHUHE  
Auhofstrasse 10  
D-84048 MAINBURG  
ALLEMAGNE

C - Objet du marché public ou de l'accord-cadre.

- Objet du marché public ou de l'accord-cadre :
- **Fourniture de produit chaussant**
- Date de notification du marché public ou de l'accord-cadre :  
**Le 15 novembre 2021**
- Durée d'exécution du marché public ou de l'accord-cadre :  
**Un an reconductible trois fois**
- Montant initial du marché public ou de l'accord-cadre :  
**Le marché est conclu sans minimum ni maximum.**

D - Objet de la modification.

- Changements introduits par la présente modification :  
**Suite à un besoin complémentaire et afin de permettre l'exécution du marché de manière continue, une nouvelle référence a été intégrée au marché par Bordereau Supplémentaire de Prix n° 1.**
- Il convient donc de passer une modification afin de formaliser l'ajout du nouveau prix suivant:

✓ Chaussant black eagle safety 40.1 mid black-red avec curseur monté et poche à lacets,  
référence 610034 : 89,78 €

Toutes les autres clauses du marché public initial et de ses précédentes modifications éventuelles demeurent applicables dans la mesure où elles ne sont pas modifiées par la présente modification.

- Incidence financière de la modification:

La modification une incidence financière sur le montant du marché public ou de l'accord-cadre :  
(Cocher la case correspondante.)

NON (Marché conclu sans minimum ni maximum)  OUI

Montant de la modification :

- Taux de la TVA :
- Montant HT :
- Montant TTC :
- % d'écart introduit par l'avenant :

Nouveau montant du marché public ou de l'accord-cadre :

- Taux de la TVA :
- Montant HT :
- Montant TTC :

**E - Signature du titulaire du marché public ou de l'accord-cadre**

Nom, prénom et qualité du signataire (*)	Lieu et date de signature	Signature
Le titulaire :		

(\*) Le signataire doit avoir le pouvoir d'engager la personne qu'il représente.

**F - Signature du Pouvoir Adjudicateur (ou de l'entité adjudicatrice).**

Le MUY, le .....  
Pour le Pouvoir Adjudicateur,

**SERVICE DEPARTEMENTAL D'INCENDIE ET DE SECOURS**

24 allée Vaugrenier  
ZAC Les Ferrières  
83490 LE MUY



MARCHES PUBLICS  
**MODIFICATION N° 1**

**A - Identification du pouvoir adjudicateur (ou de l'entité adjudicatrice).**

Service Départemental d'Incendie et de Secours du Var  
24 allée Vaugrenier  
ZAC Les Ferrières  
83490 LE MUY  
Téléphone : 04.94.60.37.70

**B - Identification du titulaire du marché public**

BBRAUN MEDICAL  
26 rue Armengaud  
92200 SAINT CLOUD  
Téléphone : 01.41.10.53.00

**C - Objet du marché public**

Objet du marché public :

**DISPOSITIFS MEDICAUX ET SPECIALITES PHARMACEUTIQUES**

Date de notification du marché public :  
**6 avril 2022**

Durée d'exécution du marché public :  
**Le présent marché a pris effet à compter du 6 avril 2022 et se finira le 31 décembre 2023.**

Montant initial du marché public :  
**Le marché est conclu sans minimum et sans maximum.**

## D - Objet de la modification

- Changement introduit par la présente modification :

Suite à un besoin complémentaire, il est nécessaire de rajouter une nouvelle référence au marché.

Il est, donc, rajouté la référence suivante :

Seringue 2 pièces 1mL	0,0400 € HT	TVA 20%
-----------------------	-------------	---------

Cette modification prendra effet à compter de sa notification au titulaire.

Toutes les autres clauses du marché public initial et de ses précédentes modifications éventuelles, demeurent applicables dans la mesure où elles ne sont pas modifiées par la présente modification.

- Incidence financière de la modification :

La modification une incidence financière sur le montant du marché public ou de l'accord-cadre :  
(Coller la case correspondante.)

NON (Marché sans maximum)       OUI

## E - Signature du titulaire du marché public

Nom, prénom et qualité du signataire (*)	Lieu et date de signature	Signature

(\*) Le signataire doit avoir le pouvoir d'engager la personne qu'il représente.

## F - Signature du pouvoir adjudicateur

A Draguignan, le .....

Signature  
Pour le Pouvoir Adjudicateur  
#signature#

## G - Notification de la modification au titulaire du marché public

- En cas de remise contre récépissé :

Le titulaire signera la formule ci-dessous :

« Reçu à titre de notification copie de la présente modification »

A ....., le .....

Signature du titulaire.

- En cas d'envoi en lettre recommandée avec accusé de réception :

(Coller dans ce cadre l'avis de réception postal, daté et signé par le titulaire du marché public ou de l'accord-cadre.)

- En cas de notification par voie électronique :

(Indiquer la date et l'heure d'accusé de réception de la présente notification par le titulaire du marché public ou de l'accord-cadre.)



# AVENANT A L'ACTE D'ENGAGEMENT

SIGNE ENTRE L'ETABLISSEMENT PUBLIC DE SANTE :

## Art. 1 (et unique) – Raison et objet de l'avenant :

Le présent avenant consiste à acter la correction du tarif unitaire qui avait été proposé par le fournisseur sélectionné comme cocontractant par l'établissement public de santé précité.

En raison de la crise sanitaire liée au COVID-19, les marchés des Dispositifs de protection sont fortement perturbés.

Afin de garantir au mieux la continuité d'approvisionnement, le laboratoire **EUROMEDIS** est contraint d'appliquer une révision des prix initialement proposés, pour une période de 3 mois, du 07/02/22 au 30/04/22.

Les produits concernés sont les suivants :

DESIGNATION PRODUIT	REFERENCE	PUHT	PUHT 07/02/22 au 30/04/22
GANT VINYLE EURONYL NF SANS POUDDRE 240 MM NS TOUTES TAILLES	10711*PM	0,0245	0,0280
GANT LATEX EUROTIX NON POUDDRE NF 240 MM NS TOUTES TAILLES	12751*NF	0,0770	0,0530
GANT EXAMEN NITRILE TYPE FLEXISKIN SANS POUDDRE – TOUTES TAILLES	MX9377*	0,0760	0,0585

Le présent avenant est signé :

➤ Par le fournisseur concerné et mentionné sur la première page du présent avenant :

Lu et approuvé, à .....

Le .....

**Marché passé sur le fondement d'un accord cadre**  
**Période du 01/01/2022 au 31/12/2023**

N° AC-2022-2023

Et le fournisseur suivant :

**EUROMEDIS**  
12 RUE PIERRE BRAY  
60290 NEUILLY SUR CLERMONT

ACHETEUR N°

Document à valeur contractuelle

**FOURNITURES DE DISPOSITIFS MEDICAUX**  
Classifications CPV : 33100000-1 ; 24521000 ; 36731000 -4

➤ Par l'établissement public de santé (EPS), acheteur concerné :

Identité : .....

Titre/Fonction : .....

Lu et approuvé, à .....

Le .....

Identité : .....

Titre/Fonction : .....

# AVENANT A L'ACTE D'ENGAGEMENT

SIGNE ENTRE L'ETABLISSEMENT PUBLIC DE SANTE :

ACHETEUR N°

**N° AC-2022-2023**  
**Marché passé sur le fondement d'un accord cadre**  
**Période du 01/01/2022 au 31/12/2023**

Et le fournisseur suivant :

**LCH MEDICAL**  
**12-14 RUE SARAH BERNHARDT**  
**92600 ASNIERES SUR SEINE**

**Document à valeur contractuelle**

**FOURNITURES DE DISPOSITIFS MEDICAUX**  
 Classifications CPV : 33100000-1 ; 24521000 ; 36731000 -4

## Art. 1 (et unique) – Raison et objet de l'avenant :

Le présent avenant consiste à acter la correction du tarif unitaire qui avait été proposé par le fournisseur sélectionné comme cocontractant par l'établissement public de santé précité.

En raison de la crise sanitaire liée au COVID-19, les marchés des dispositifs de protection comme les gants, sont fortement perturbés.

Afin de garantir au mieux la continuité d'approvisionnement, le laboratoire LCH est contraint d'appliquer une révision des prix initialement proposés

Les produits concernés sont les suivants :

DESIGNATION PRODUIT	REFERENCE	PUHT	PUHT au 01/01/22
BATONNETS LONGS GLYCERINES AROME CITRON (SACHET DE 3)	TBI-150	0,1525	0,1280
BLOUSE DE PROTECTION PE IMPERMEABLE PROFILINE POIGNET ELAST	PG-G-02	0,7600	0,5715
BLOUSE DE SOINS NT POLYPROPYLENE PROFILINE BLANCHE POIGNETS ELAST	PG-G-01W	0,4800	0,3835
BLOUSE DE SOINS NT POLYPROPYLENE PROFILINE BLEUE POIGNETS ELAST	PG-G-01B	0,4800	0,3835
CHAMP DE SOINS 38X45CM NT/PE STERILES NON TROU NESPIDRARE	CSN-101	0,1500	0,1630
CHAMP DE SOINS 50X50CM NT/PE STERILES NON TROU NESPIDRARE	CSN-102	0,2000	0,2440
CHARLOTTE RONDE NON-TISSEE BLANCHE " PROFILINE"	PLC-03S	0,0380	0,0417
CHARLOTTES CLIP A U.U. BLANCHE " PROFILINE"	PLC-01S	0,0300	0,0202
CHARLOTTES CLIP A U.U. BLEUE " PROFILINE"	PLC-02S	0,0300	0,0202
CISEAUX CHIRURGICAUX MOUSSE POINTU DROITS 140MM	MTS-03141	0,7625	0,7180
CISEAUX CHIRURGICAUX MOUSSE POINTU DROITS 160MM	MTS-03142	0,7625	0,7180
CISEAUX CHIRURGICAUX POINTU DROITS 140MM	MTS-03121	0,7625	0,7580
COMPRESSE NON TISSE NON STERILE 30GR 5X5CM GAMME PURE	N30-050	0,0014	0,0019
COMPRESSE NON TISSE NON STERILE 30GR 7,5X7,5CM GAMME PURE	N30-075	0,0024	0,0039
COMPRESSE NON TISSE NON STERILE 40GR 7,5X7,5CM GAMME PURE	N40-075	0,0032	0,0048
COMPRESSE NON TISSE STERILE 30GR 10X10CM / 5 GAMME PURE	SN30-100S	0,0462	0,0635
COMPRESSE NON TISSE STERILE 30GR 7,5X7,5CM / 5 GAMME PURE	SN30-075S	0,0266	0,0374
COMPRESSE NON TISSE STERILE 40GR 10X10CM /10 GAMME PURE	SN40-10010	0,0920	0,1342
COMPRESSE NON TISSE STERILE 40GR 10X10CM / 2 GAMME PURE	SN40-1002	0,0264	0,0351
COMPRESSE NON TISSE STERILE 40GR 10X10CM / 5 GAMME PURE	SN40-1005	0,0503	0,0717
COMPRESSE NON TISSE STERILE 40GR 5X5CM / 2 GAMME PURE	SN40-0502	0,0116	0,0146
COMPRESSE NON TISSE STERILE 40GR 5X5CM / 5 GAMME PURE	SN40-0505	0,0193	0,0273
COMPRESSE NON TISSE STERILE 40GR 7,5X7,5CM / 2 GAMME PURE	SN40-0752	0,0150	0,0228
COMPRESSE NON TISSE STERILE 40GR 7,5X7,5CM / 5 GAMME PURE	SN40-0755	0,0230	0,0432
COUVERTURE DE SURVIE USAGE UNIQUE	CS-200	0,3910	0,4430
COUVRE CHAUSS GRIP PROFILSHOE ANTI-DERAPANT U.U. - BLEUE	PLS-02	0,1050	0,0993
CURETTE DERMATOLOGIQUE KAI TOUTES DIMENSIONS	CUK-*0	1,6000	1,6100
DRAP D'EXAMEN BLEU NT PLASTIQUE 180 FORMAT 50X38	DRP-01A	4,5220	4,0000
GANT DE TOILETTE RECTANGULAIRE 23X16CM	GTC-1000	0,0220	0,0300
GANT EXAMEN LATEX SENSITEX NON POUDERE TOUTES TAILLES	PK-434*	0,0860	0,0448
GANT EXAMEN LATEX SENSITEX TOUTES TAILLES	PR-434*	0,0840	0,0399
GANT EXAMEN NITRILE NST NON POUDERE NITRISKIN FREE BLUE EVOLUTION	NSB-0*	0,1345	0,0380
GEL ECHOGRAPHIE SUPRAGEL FLACON 260ML	GLS-250D	0,7000	0,7500
HARICOT U.U. PLASTIQUE BEC VERSEUR	BR/UU	0,0720	0,0733
LUNETTE DE PROTECTION EVASTAR EN 166	44662 (LFC-12)	1,5000	0,9000
MASQUE CHIRURGICAL HAUTE FILTRATION ELASTIQUES BLEU TYPE II	PLM-01R	0,0490	0,0302
MASQUE CHIRURGICAL HAUTE FILTRATION ELASTIQUES VERT TYPE IIR	PLM-01R	0,0810	0,0323
MASQUE CHIR AVEC PROTECTION VISUELLE ET ELASTIQUES AURICUL TYPE IIR	PLM-04R	0,2900	0,1707
PINCE A CLAMPER EN PLASTIQUE STERILE - BLEUE	PBS-8560B	0,2700	0,2420
PINCE A CLAMPER EN PLASTIQUE STERILE - VERTE	PBS-8560G	0,2700	0,2420
PINCE A DISSEC FINE METAL DROITE SAUS GRIFFES 140 MM	MTS-05072	0,5330	0,5031
PINCE A DISSEC FINE METAL DROITE SAUS GRIFFES 140MM	MTS-05003	0,5330	0,5043

DESIGNATION PRODUIT	REFERENCE	PUHT	01/01/22
PINCE A GRIFFES TYPE ADSON EN METAL STERILE	MTS-05700	0,5800	0,5000
PINCE ANATOMIQUE PLASTIQUE BLEUE A UU	PBS-8200B	0,1500	0,1540
PINCE ANATOMIQUE STERILE PLASTIQUE FINE VERTE A UU	PBS-8300G	0,1500	0,1540
PINCE KOCHER BLEUE EN PLASTIQUE A UU	PBS-8349	0,2200	0,1900
PINCE SANS GRIFFES TYPE ADSON EN METAL STERILE	MTS-05701	0,5900	0,5080
SET D'ABLATION DE SUTURE ST (AVEC MINI-SCALPEL)	DK-915NT_C	0,4610	0,4608
SET DE PANS 1P ANAT, 1 P KOCHER, 10 CP NT	DK-811C	0,3610	0,5058
SET DE PANS 1P ANAT, 1 P KOCHER, 5 CP NT	DK-807C	0,3220	0,5386
SET DE PANS 2 P ANAT, 5 BOULES NT	DK-809C	0,3200	0,3388
SET DE PANS, 1 P ANAT, 1 P KOCHER, 1 CH ABS, 10 BOULES DE GAZE	DK-814EC	0,4870	0,7495
SET DE PANS, ST, 1 P ANA, 1 CH ABS, 1 P KOCHER, 5 CP NT, 5 BOULES DE GAZE	DK-816EC	0,4190	0,6901
SET DE PANSEMENT STERILE - 1 P ANAT, 5 TAMP NT	DK-801	0,2910	0,2911
SET DE PANSEMENT STERILE - 1 P ANAT, 1 KOCHER, 5 BOULES NT, 5 COMP NT	DK-805C	0,3110	0,5397
SET DE PANSEMENT STERILE - 1 P ANAT, 1 P KOCHER, 5 COMP NT, 1 CH ABS	DK-810C	0,3640	0,5239
SET DE PANSEMENT STERILE - 1 P ANAT, 1 P KOCHER, 5 CP NT, 5 TAMP NT, 1CH	DK-815C	0,3910	0,6459
SET DE PANSEMENT STERILE - 2 PINCES ANAT, 5 BOULES NT, 5 CP, 1 CH ABS	DK-812C	0,3830	0,5481
SET DE PANS ST - 1 P ANAT, 1 CHAMP ABS, 1 P ANAT MORS FINS PLASTIQUE	DK-836C	0,4060	0,5642

Le présent avenant est signé :

➤ Par le fournisseur concerné et mentionné sur la première page du présent avenant :

Lu et approuvé, à .....  
Le .....

**Laurent** Signature numérique  
de Laurent DELPEY  
**DELPEY** Date : 2022.04.05  
17:39:27 +02'00'

Identité : .....  
Titre/Fonction : .....

➤ Par l'établissement public de santé (EPS), acheteur concerné :

Lu et approuvé, à .....  
Le .....

Identité : .....  
Titre/Fonction : .....

**SERVICE DEPARTEMENTAL D'INCENDIE ET DE SECOURS**  
24 allée Vaugrenier  
ZAC Les Ferrières  
83490 LE MUY

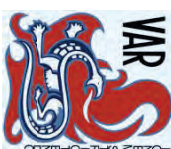

MARCHES PUBLICS  
MODIFICATION N° 1

**A - Identification du pouvoir adjudicateur (ou de l'entité adjudicatrice).**

**Service Départemental d'Incendie et de Secours du Var**  
24 allée Vaugrenier  
ZAC Les Ferrières  
83490 LE MUY  
Téléphone : 04.94.60.37.70

**B - Identification du titulaire du marché public**

**NAL VON MINDEN**  
Friedenstrasse 32  
93053 REGENSBURG  
Téléphone : 0800 909 493

**C - Objet du marché public**

Objet du marché public :

**DISPOSITIFS MEDICAUX ET SPECIALITES PHARMACEUTIQUES**

■ Date de notification du marché public :  
**21 avril 2022**

■ Durée d'exécution du marché public :  
**Le présent marché a pris effet à compter du 21 avril 2022 et se finira le 31 décembre 2023.**

■ Montant initial du marché public :  
**Le marché est conclu sans minimum et sans maximum.**

## D - Objet de la modification

- Changement introduit par la présente modification :

Suite à un besoin complémentaire, il est nécessaire de rajouter une nouvelle référence au marché.

Il est, donc, rajouté la référence suivante :

DRUG-SCREEN CUP II 6A	7,4900 € HT	TVA 20%
-----------------------	-------------	---------

Cette modification prendra effet à compter de sa réception par le titulaire.

Toutes les autres clauses du marché public initial et de ses précédentes modifications éventuelles, demeurent applicables dans la mesure où elles ne sont pas modifiées par la présente modification.

- Incidence financière de la modification :

La modification une incidence financière sur le montant du marché public ou de l'accord-cadre :  
(Coller la case correspondante.)

NON (Marché sans maximum)       OUI

## E - Signature du titulaire du marché public

Nom, prénom et qualité du signataire (*)	Lieu et date de signature	Signature

(\*) Le signataire doit avoir le pouvoir d'engager la personne qu'il représente.

## F - Signature du pouvoir adjudicateur

A Draguignan, le .....

Signature  
Pour le Pouvoir Adjudicateur  
#signature#

## G - Notification de la modification au titulaire du marché publi

- En cas de remise contre récépissé :

Le titulaire signera la formule ci-dessous :

« Reçu à titre de notification copie de la présente modification »

A ....., le .....

Signature du titulaire.

- En cas d'envoi en lettre recommandée avec accusé de réception :

(Coller dans ce cadre l'avis de réception postal, daté et signé par le titulaire du marché public ou de l'accord-cadre.)

- En cas de notification par voie électronique :

(Indiquer la date et l'heure d'accusé de réception de la présente notification par le titulaire du marché public ou de l'accord-cadre.)



MARCHES PUBLICS  
MODIFICATION N° 1

**A - Identification du pouvoir adjudicateur (ou de l'entité adjudicatrice).**

Service Départemental d'Incendie et de Secours du Var  
24 allée Vaugrenier  
ZAC Les Ferrières  
83490 LE MUJY  
Téléphone : 04.94.60.37.70

**B - Identification du titulaire du marché public**

PANPHARMA  
ZI du Clairay  
35133 LUTTRE  
Téléphone : 02.99.97.98.63

**C - Objet du marché public**

Objet du marché public :

**DISPOSITIFS MEDICAUX ET SPECIALITES PHARMACEUTIQUES**

Date de notification du marché public :  
8 avril 2022

Durée d'exécution du marché public :  
Le présent marché a pris effet à compter du 8 avril 2022 et se finira le 31 décembre 2023.

Montant initial du marché public :  
Le marché est conclu sans minimum et sans maximum.

**D - Objet de la modification**

Changement introduit par la présente modification :

Suite à un besoin complémentaire, il est nécessaire de rajouter de nouvelles références au marché.

Il est, donc, rajouté les références suivantes :

Amoxicilline et inhibiteur d'enzyme voie parentérale 1g/200mg	2,6000 € HT	TVA 2,10%
Amoxicilline et inhibiteur d'enzyme voie parentérale 2g/200mg	5,2000 € HT	TVA 2,10%

Cette modification prendra effet à compter de sa réception par le titulaire.

Toutes les autres clauses du marché public initial et de ses précédentes modifications éventuelles, demeurent applicables dans la mesure où elles ne sont pas modifiées par la présente modification.

Incidence financière de la modification :

La modification une incidence financière sur le montant du marché public ou de l'accord-cadre :  
(Cocher la case correspondante.)

NON ( Marché sans maximum)

OUI

**E - Signature du titulaire du marché public**

Nom, prénom et qualité du signataire (*)	Lieu et date de signature	Signature

(\*) Le signataire doit avoir le pouvoir d'engager la personne qu'il représente.

**F - Signature du pouvoir adjudicateur**

A Draguignan, le .....

Signature  
Pour le Pouvoir Adjudicateur

#signature#



**G - Notification de la modification au titulaire du marché public**

- En cas de remise contre récépissé :

Le titulaire signera la formule ci-dessous :

« Reçue à titre de notification copie de la présente modification »

A ..... le .....

Signature du titulaire.

- En cas d'envoi en lettre recommandée avec accusé de réception :

(Coller dans ce cadre l'avis de réception postal, daté et signé par le titulaire du marché public ou de l'accord-cadre.)

- En cas de notification par voie électronique :

(Indiquer la date et l'heure d'accusé de réception de la présente notification par le titulaire du marché public ou de l'accord-cadre.)

**AVENANT  
A L'ACTE D'ENGAGEMENT**

SIGNE ENTRE L'ETABLISSEMENT PUBLIC DE SANTE :

ACHETEUR N°

**N° AC-2022-2023**  
**Marché passé sur le fondement d'un accord cadre**  
**Période du 01/01/2022 au 31/12/2023**  
Et le fournisseur suivant :  
**RAFFIN MEDICAL**  
746 ROUTE DE SARCEY  
69490 ST ROMAIN DE POPEY

**Document à valeur contractuelle**

**FOURNITURES DE DISPOSITIFS MEDICAUX**  
Classifications CPV : 33100000-1 ; 24521000 ; 36731000-4

N° AC-2022-2023

**Art. 1 (et unique) – Raison et objet de l'avenant :**

Le présent avenant consiste à acter la correction du tarif unitaire qui avait été proposé par le fournisseur sélectionné comme cocontractant par l'établissement public de santé précité.  
 En raison de la crise sanitaire liée au COVID-19, les marchés des dispositifs de protection comme les gants, sont fortement perturbés.

Afin de garantir au mieux la continuité d'approvisionnement, le laboratoire RAFFIN MEDICAL est contraint d'appliquer une révision des prix initialement proposés

Les produits concernés sont les suivants :

DESIGNATION PRODUIT	REFERENCE	PUHT	PUHT au 01/09/22
Abaisse langue bois taille adulte	500201	0,0075	0,0073
Bande de crêpe 4mx10cm 75g/m²	020303	0,2709	0,2592
Bande de crêpe avec élasthame 4mx10cm	020371	0,2087	0,1997
Bande de crêpe stérile - 100% coton 75 g/m² - 4 m x 7 cm	020407	0,3555	0,3401
Bande de crêpe stérile - 100% coton 75 g/m² - 4 m x 10 cm	020408	0,4779	0,4571
Bande de crêpe stérile - 100% coton 75 g/m² - 4 m x 15 cm	020409	0,6794	0,6499
Bande sous plâtre 2,7mx10cm	020803	0,3587	0,3431
Bassin réiforme polyéthylène	080901	0,0895	0,1092
Blouse visiteur bleue non tissée polynets élastiques 25g	090307	0,6000	0,5000
Blouson de bloc taille L	090702	0,1295	1,3000
Blouson de bloc taille M	090701	0,1295	1,3000
Carre d'essuyage Atriald 30x34cm stérile par 1 SE	080406	0,2264	0,2166
Carre d'essuyage Atriald 30x34cm stérile par 2 SE	080407	0,2757	0,2637
Carre d'essuyage non tissé 40x40cm stérile par 2 SE	080421	0,2907	0,2629
Ciseau métal boucles en plastique 12cm stérile par 1 SE	350116	0,3612	0,3728
Ciseaux inox bouts pointus boucles plastique 12cm stérile SE	380111	0,3334	0,3286
Ciseaux gaze 10x10cm 16 plis 17 fils XRAY stérile par 10 DE	010939	0,5578	0,5335
Coton cardé rouleau de 500g	030401	3,4688	4,1972
Coton hydrophile 500g en accordéon	030104	2,6600	3,2186
Coton hydrophile 500g en rouleau	030202	2,6428	3,1978
Cupule plastique 120ml stérile par 1 SE	350107	0,1646	0,1761
Ecouvillon 150x4mm bout étroit en mousse	080509	0,0884	0,0915
Gel lubrifiant stérile par 1	350108	0,3796	0,3948
à Masque chirurgical très haute filtration à élastiques de type IIR	090109	0,0500	0,0450
Ore agrafes métal stérile par 1 SE	360202	0,6900	0,7142
Pansement absorbant non tissé 10x10cm	796100	0,0459	0,0439
Pansement absorbant non tissé 10x10cm stérile par 1 SE	798190	0,1331	0,1264
Pansement absorbant non tissé 10x20cm	796400	0,1582	0,1503
Pansement absorbant non tissé 10x20cm stérile par 1 SE	798390	0,1582	0,1503
Pansement absorbant non tissé 15x20cm	796400	0,0645	0,0617
Pansement absorbant non tissé 15x20cm stérile par 1 SE	798490	0,1885	0,1791
Pansement absorbant non tissé 20x25cm	796700	0,1007	0,0964
Pansement absorbant non tissé 20x25cm stérile par 1 SE	798790	0,2842	0,2700
Pansement absorbant non tissé 20x30cm	796800	0,1366	0,1307
Pansement absorbant non tissé 20x30cm	796900	0,1769	0,1692
Pansement adhésif avec bande non adhérente en non tissé 5mx8cm	061502	1,5950	1,5515
Pansement adhésif avec bande non adhérente en non tissé 5mx8cm	061503	2,0240	1,9688
Pince plastique anatomique double denture 12,5cm bleue stérile	360101	0,1336	0,1383
Set de ablation de fils N°1	400303	0,5253	0,5025
Set de pansement N°18	400606	0,3335	0,3190
Set de pansement N°25	400613	0,5733	0,5484

DESIGNATION PRODUIT	REFERENCE	PUHT	PUHT au 01/09/22
Set de soin pour cordon	400822	0,3899	0,4016
Set de sondage urinaire N°12	405103	1,9900	2,0497
Set de sondage urinaire N°4	400837	2,5961	2,6740
Set de suture N°6	400081	1,9425	1,9055
Sparadrap microporeux 5mx2,5cm	060901	0,1675	0,1629
Sparadrap microporeux 5mx1,25cm	060922	0,0897	0,0872
Tampon de gaze 20x20cm déplié 3cm 20 fils stérile par 4 SE	060923	0,3520	0,3424
Tampon non tissé 3cm 30g stérile par 2 SE	011102	0,1952	0,2147
Tampon non tissé 3cm 30g stérile par 4 SE	070601	0,1178	0,1119
Tampon non tissé 3cm 30g stérile par 4 SE	070602	0,1774	0,1685

Le présent avenant est signé :

Par le fournisseur concerné et mentionné sur la première page du présent avenant :

Lu et approuvé à Saint-Romain-de-Popay  
 Le 02/03/2022  
  
 Identité : **ROMAIN DE POPEY**  
 Titre/Fonction : **Directeur Commercial**

SA au capital de 167 500 euros  
**RAFFIN MEDICAL**  
 746, Route de Sarcey  
 69490 SAINT ROMAIN DE POPEY  
 Tél. +33 (0)4 37 88 10 10 - Fax +33 (0)4 74 26 83 60  
 725 880 579 R.C.S Villefranche-Tarare

Par l'établissement public de santé (EPS), acheteur concerné :

Lu et approuvé, à .....  
 Le .....  
 Identité : .....  
 Titre/Fonction : .....



# AVENANT DE TRANSFERT DE L'ACTE D'ENGAGEMENT

SIGNE ENTRE L'ETABLISSEMENT PUBLIC DE SANTE :

ACHETEUR N°

N° AC-2022-2023

Marché passé sur le fondement d'un accord cadre  
Période du 01/01/2022 au 31/12/2023

-----

Et initialement le fournisseur suivant :  
**ROCHE LABORATOIRE**  
**30 COURS DE L'ISLE SEGUIN**  
**92650 BOULOGNE BILLANCOURT**

Document à valeur contractuelle

FOURNITURES DE PRODUITS PHARMACEUTIQUES

Classifications CPV : 24000000-4

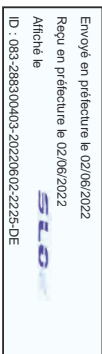

**Art. 1 – Raison et objet du transfert :**

Après l'engagement d'une procédure conforme au Code des marchés publics en vigueur, un marché public de fournitures a été conclu entre l'établissement public de santé mentionné en première page du présent avenant et le laboratoire suivant :

Dénomination : **ROCHE LABORATOIRE**  
Adresse : **30 cours de l'Isle Seguin**  
**92650 BOULOGNE BILLANCOURT**

Ce marché de fourniture portait sur les produits suivants :

Désignation produit	UCD	CIP
RIVOTRIL 2 mg comprimé	3400890807104	3400938164985
RIVOTRIL 1 mg/1 ml solution à diluer injectable	3400891996586	3400934428272
RIVOTRIL 2,5 mg/ml, 20 ml solution buvable en gouttes	3400890807272	3400931705246

Le fournisseur ci-dessus mentionné vient de nous informer qu'à compter du 1er novembre 2021, les droits et la commercialisation de ces spécialités seront transférés à :

**MOVIANTO** pour le compte de **CHEPLAPHARM FRANCE**  
**4 AVENUE DU XXI EME SIECLE**  
**ZAC DES TULIPES SUD - BP 40115**  
**95505 GONESSE CEDEX**  
Tél : **01 34 07 75 00**  
Fax : **01 34 53 87 45**  
Mail : [commandes.france@movianto.fr](mailto:commandes.france@movianto.fr)  
Code robot : 027

**Art. 2 – Conditions du transfert :**

Le nouveau fournisseur s'engage présentement à appliquer les mêmes conditions économiques tarifaires que celles au regard desquelles le fournisseur initial avait été retenu. Il s'engage également à faire sienne l'ensemble des autres dispositions contractuelles du marché dont le présent avenant assure le transfert.

Aucun changement de dispositions contractuelles n'est présentement acté, à l'exception de l'identité du fournisseur et ce, pour un motif de transfert de commercialisation indépendant de la volonté de l'EPS.

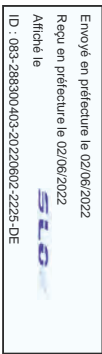

Le présent avenant est signé :

➤ Par le fournisseur initialement retenu et ayant demandé ledit transfert :



Lui et approuvé, à **Boulogne - Billancourt**  
Le **23** février 2022

Identité : .....  
Titre/Fonction : .....

➤ Par le nouveau fournisseur bénéficiaire dudit transfert :

Lui et approuvé, à .....  
Le **21/02/2022** ..

**Nathalie ASTAIX** Signature  
numérique de  
Nathalie ASTAIX  
Date : 2022.02.21 16:48:52 +01'00'  
Identité : ..... **Nathalie ASTAIX**  
Titre/Fonction : .. **Responsable des Marchés et de la Relation hôpital**

➤ Par l'établissement public de santé (EPS), acheteur concerné :

Lui et approuvé, à .....  
Le .....

Identité : .....  
Titre/Fonction : .....

### Certificat de réalisation

Identifiant d'enveloppe: 41E7A1CEE2F448CB8F5451AA0C0827200  
Objet: CACIC : ROCHE vers CHEPLAPHARM pour RIVOTRIL (2022) (002) (1).pdf  
Enveloppe source:  
Nombre de pages du document: 3 Signatures: 1  
Nombre de pages du certificat: 1 Paraphe: 0  
Signature dirigée: Active  
Horodatage de l'enveloppe: Active  
Fuseau horaire: (UTC+01:00) Amsterdam, Berlin, Berne, Rome, Stockholm, Vienne

Etat: Complétée

Émetteur de l'enveloppe:  
Nathalie Sellereit  
Grenzacherstrasse 124  
Basel, Basel-Stadt, 4070  
nathalie.sellereit@roche.com  
Adresse IP: 194.120.84.9

### Suivi du dossier

Etat: Original Titulaire: Nathalie Sellereit  
23/02/2022 11:36:55 nathalie.sellereit@roche.com  
Emplacement: DocuSign

### Événements de signataire

Benjamin Forgeot  
benjamin.forgeot@roche.com  
Roche Paris  
Niveau de sécurité: E-mail, Authentification de  
compte (aucune)



Sélection d'une signature : Style présélectionné  
En utilisant l'adresse IP: 90.78.252.148

### Horodatage

Envoyée: 23/02/2022 11:37:26  
Consultée: 23/02/2022 11:37:44  
Signée: 23/02/2022 11:38:59  
Signature sous forme libre

### Divulgation relative aux Signatures et aux Dossiers électroniques:

Non offert par DocuSign

### Événements de signataire en personnes Signature

### Horodatage

Événements de livraison à l'éditeur

### Horodatage

Événements de livraison à l'agent

### Horodatage

Événements de livraison intermédiaire

### Horodatage

Événements de livraison certifiée

### Horodatage

Événements de copie carbone

### Horodatage

Événements de témoins

### Horodatage

Événements notariaux

### Horodatage

Récapitulatif des événements de

### Horodatages

l'enveloppe

Enveloppe envoyée Haché/crypté 23/02/2022 11:37:26  
Livraison certifiée Sécurité vérifiée 23/02/2022 11:37:44  
Signature complétée Sécurité vérifiée 23/02/2022 11:38:59  
Complétée Sécurité vérifiée 23/02/2022 11:38:59

Événements de paiement

### Horodatages

# AVENANT DE TRANSFERT DE L'ACTE D'ENGAGEMENT

SIGNE ENTRE L'ETABLISSEMENT PUBLIC DE SANTE :

ACHETEUR N°

N° MC-2022-2023

Marché passé sur le fondement d'un accord cadre  
Période du 01/01/2022 au 31/12/2023

Et initialement le fournisseur suivant :  
**TELEFLEX MEDICAL**  
LA POUSSARAQUE  
31460 LE FAGET

Document à valeur contractuelle

FOURNITURES DE DISPOSITIFS MEDICAUX  
Classifications CPV : 33100000-1 ; 24521000 ; 36731000-4



**Art. 1 – Raison et objet du transfert :**

Après l'engagement d'une procédure conforme au Code des marchés publics en vigueur, un marché public de fournitures a été conclu entre l'établissement public de santé mentionné en première page du présent avenant et le laboratoire suivant :

Dénomination : **TELEPEX MEDICAL**  
 Adresse : **LA POUSSARAQUE**  
**31460 LE FAGET**

Ce marché de fourniture portait sur les produits suivants :

DESIGNATION	REFERENCE
AQUAPAK 340 ML EAU DISTILLEE STERILE TYPE EURO	003-40F
AQUAPAK 340 ML EAU DISTILLEE STERILE TYPE US	400340
AQUAPAK 440 ML EAU DISTILLEE STERILE TYPE US	404428
AQUAPAK 650 ML EAU DISTILLEE STERILE TYPE EURO	006-40F
CORR-A-FLEX, TUB ANNELEE, LONGUEUR 30 M, DIAM 22 MM	1680
KIT NEBULISEUR MICROMIST + PIECE EN T (22F/22M-15F) POUR CIRCUIT OU CANULE + TUB 2.10 M	41891
KIT NEBULISEUR MICROMIST CUVE 6 ml ORIENTABLE A 90° + MASQUE ADULTE + TUB 2.10 M	41893
KIT NEBULISEUR MICROMIST CUVE 6 ml ORIENTABLE A 90° + MASQUE ADULTE + TUB 2.10 M	41893P
KIT NEBULISEUR MICROMIST CUVE 6 ml ORIENTABLE A 90° + MASQUE PEDIATRIQUE + TUB 2.10 M	41894
KIT NEBULISEUR UP DRAFT II CUVE 15 ml + MASQUE ADULTE + TUB 2.10 m	41710
KIT NEBULISEUR UP DRAFT II CUVE 8 ml + MASQUE ADULTE + TUB 2.10 m, inclinable à 45°	41705
LUNETTES OXYGENE ADULTE EMBOUT DROIT	1103
LUNETTES OXYGENE ADULTE EMBOUT DROIT TUB 2.1 m SANS DEHP	1103P
LUNETTES OXYGENE ADULTE EMBOUT EVASE	1104
LUNETTES OXYGENE ADULTE EMBOUT EVASE TUBULURE 2.10 M SANS DEHP	1104P
LUNETTES OXYGENE ADULTE SOFTEC	41820
LUNETTES OXYGENE ADULTE SOUPLE	1104P
LUNETTES OXYGENE ENFANT	LOC28MA5
LUNETTES OXYGENE NEONATALE	LOC28MA3
LUNETTES OXYGENE PEDIATRIQUE	LOC28MN
LUNETTES OXYGENE PEDIATRIQUE	LOC28MP
LUNETTES OXYGENE PEDIATRIQUE SOFTEC	41826
MASQUE A OXYGENE ADULTE, HAUTE CONCENTRATION, 1 VALVE, TUBULURE MONTÉE 2.10 M SANS DEHP	1059P
MASQUE A OXYGENE ADULTE, MOYENNE CONCENTRATION, TUBULURE MONTÉE 2.10 M SANS DEHP	1041P
MASQUE ADULTE 1 EVENT EXPIRATOIRE + 1 VALVE ANTI-RETOUR - HAUTE CONCENTRATION	1059
MASQUE AEROSOL FACIAL ADULTE	1083
MASQUE AEROSOL FACIAL PEDIATRIQUE	41085
MASQUE AEROSOL TRACHEO ADULTE	1075
MASQUE AEROSOL TRACHEO PEDIATRIQUE	41076
MASQUE OXYGENE ADULTE CONCENTRATION VARIABLE 3 EN 1 – TUBULURE MONTÉE 2.10 M	41061
MASQUE OXYGENE ENFANT MOYENNE CONCENTRATION TUBULURE 2.10 M-SANS DEHP	41042P
MASQUE OXYGENE ENFANT MOY CONCENT ADULTE	1041
MASQUE OXYGENE AVEC TUB MOY CONCENT PEDIATRIQUE	41042
MASQUE OXYGENE SANS TUB MOY CONCENT ADULTE	1049
MASQUE OXYGENE THIC TUB MONTÉE 2.10 M 1 VALVE PEDIA	41058
MASQUE OXYGENE THIC TUB MONTÉE 2.10 M 2 VALVE ADU	41060
NEBULISEUR MICROMIST CUVE SEULE	41890
RACCORD INTERMEDIAIRE POUR TUBULURE OXYGENE	41420
SPIROMETRE D'ENTRAINEMENT VOLUMETRIQUE 2500 ML - VOLUME 2500	8884719018
SPIROMETRE D'ENTRAINEMENT VOLUMETRIQUE 4000 ML - VOLUME 4000	8884719016
SPIROMETRE D'ENTRAINEMENT DEBITMETRIQUE TRIFLO II	8884717955
TUBULURE OXYGENE STAR LUMEN CONNEXION STANDARD DEBIT PROTEGE 210 CM	41113
TUBULURE OXYGENE STAR LUMEN CONNEXION STANDARD DEBIT PROTEGE 420 CM	41118

DESIGNATION	REFERENCE
TUBULURE OXYGENE STAR LUMEN CONNEXION STANDARD DEBIT PROTEGE 760 CM	41119
TUBULURE OXYGENE LUMIERE STANDARD CONNEXION STANDARD PVC 2.10 M-SANS DEHP	11119
VALVE DE DIGBY LEIGH MODELE ADULTE	940041
VALVE DE DIGBY LEIGH MODELE PEDIATRIQUE AVEC ESPACE MORT REDUIT	940072

Le fournisseur ci-dessus mentionné vient de nous informer qu'à compter du 1<sup>er</sup> février 2022, les droits et la commercialisation de ces spécialités seront transférés à :

**MEDLINE INTERNATIONAL**  
 2 RUE RENE CAUDRON  
 78960 VOISINS LES BRETONNEAUX  
 Tél commande : **01 30 05 34 34**  
 Fax commande : **01 30 05 34 91**  
 Mail : [g-fr-customer-service@medline.com](mailto:g-fr-customer-service@medline.com)

**Art. 2 – Conditions du transfert :**

Le nouveau fournisseur s'engage présentement à appliquer les mêmes conditions économiques tarifaires que celles au regard desquelles le fournisseur initial avait été retenu. Il s'engage également à faire sienne l'ensemble des autres dispositions contractuelles du marché dont le présent avenant assure le transfert.

Aucun changement de dispositions contractuelles n'est présentement acté, à l'exception de l'identité du fournisseur et ce, pour un motif de transfert de commercialisation indépendant de la volonté de PEPS.

Le présent avenant est signé :

➤ **Par le fournisseur initialement retenu et ayant demandé ledit transfert :**

Lu et approuvé, à .....  
 Le .....  
**Vanessa**  
 Vanessa IMBERT  
 Date: 2022.02.14  
 15:04:40 +01'00'

Identité : .....  
 Titre/Fonction : .....

➤ **Par le nouveau fournisseur bénéficiaire dudit transfert :**

Lu et approuvé, à .....  
 Le .....  
**Medline**  
 Vanessa IMBERT

Identité : .....  
 Titre/Fonction : .....

**MEDLINE**  
 Marie-claire MUDARD  
 Responsable des  
 Marchés Publics  
 Le Val Saint Pierre  
 78960 VOISINS LES BRETONNEAUX  
 Tél. +33 (0) 30 05 34 34  
 Fax +33 (0) 30 05 34 91  
 www.medline.com  
 RCS Versailles n° 521 248 - TVA INTR 408 697 249

> Par l'établissement public de santé (EPS), acheteur concerné :

Lu et approuvé, à .....

Le .....

Identité : .....

Titre/Fonction : .....

# AVENANT A L'ACTE D'ENGAGEMENT

SIGNE ENTRE L'ETABLISSEMENT PUBLIC DE SANTE :

ACHETEUR N°

N° AC-2022-2023  
Marché passé sur le fondement d'un accord cadre  
Période du 01/01/2022 au 31/12/2023

Et le fournisseur suivant :

**THERMOFINA**  
ZAC CHAMLYS - B.P. 130  
77194 DAMMARIE LES LYS CEDEX

Document à valeur contractuelle

**FOURNITURES DE DISPOSITIFS MEDICAUX**  
Classifications CPV : 33100000-1 ; 24521000 ; 36731000 -4

**Art. 1 (et unique) – Raison et objet de l'avenant :**

Le présent avenant consiste à acter la correction du tarif unitaire qui avait été proposé par le fournisseur sélectionné comme cocontractant par l'établissement public de santé précité.  
En raison de la crise sanitaire liée au COVID-19, les marchés des Dispositifs de protection sont fortement perturbés.

Afin de garantir au mieux la continuité d'approvisionnement, le laboratoire THERMOPINA est contraint d'appliquer une révision des prix proposés.

Les produits concernés sont les suivants :

DESIGNATION PRODUIT	REFERENCE	PUHT au 01/01/22	PUHT au 01/03/22
GANT EXAMEN EXANYL NON STERILE VINYLE NON POUVRE MANCHE NORMALE TOUTES TAILLES	44700*	0,0299	0,0289
GANT EXAMEN EXAMINEX NON POUVRE NON STERILE LATEX MANCHE NORMALE TOUTES TAILLES	44500*	0,0669	0,0599
GANT D EXAMEN STERILE EN LATEX NON POUVRE EXAMINEX STERILE NON POUVRE TOUTES TAILLES	44800*	0,3100	0,3600
POCHE A URINE 2L VALVE ANTI RETOUR UREOPLAST-V	457001	0,1590	0,1790
POCHE A URINE 2L VALVE AR VID. AXIALE UREOPLAST-VV	457002	0,2090	0,1990

Le présent avenant est signé :

➤ Par le fournisseur concerné et mentionné sur la première page du présent avenant :

Lu et approuvé, à Darnarié-lès-Lys.....  
Le 4 mars 2022.....

Caroline  
de Caroline  
GUILLAUME  
Signature numérique  
Date : 2022.03.04  
10:25:54 +01'00'

Identité : .. Mme Caroline GUILLAUME  
Titre/Fonction : .. I.e. Général.....

➤ Par l'établissement public de santé (EPS), acheteur concerné :

Lu et approuvé, à .....  
Le .....

Identité : .....  
Titre/Fonction : .....



## Délibération n° 22-26

**Séance du Conseil d'Administration : le 1<sup>er</sup> juin 2022**

**OBJET : Sorties d'actif - Réforme et don de matériel d'équipements de protection individuelle (EPI) incendie et matériel médical au profit de l'Ukraine.**

L'an deux mille vingt-deux et le premier juin à quinze heures, le conseil d'administration du service départemental d'incendie et de secours du Var s'est réuni en présentiel, à la DDSIS, 24 allée de Vaugrenier – ZAC des Ferrières à Le Muy, sous la présidence de Monsieur Dominique LAIN, Président du CASDIS.

Etaient présents :

Membres élus avec voix délibérative

**Membres élus Titulaire présents :**

Patricia ARNOULD, Philippe BARTHELEMY, Paul BOUDOUBE, Didier BREMOND, Fernand BRUN, Bernard CHILINI, Christophe CHIOCCA, Thomas DOMBRY, Françoise DUMONT a quitté la séance après le vote des délibérations n°22-15 à n°22-41, Françoise LEGRAIEN, Emilien LEONI, Grégory LOEW, Hervé PHILIBERT, Ludovic PONTONE, Laetitia QUILICI, Louis REYNIER, René UGO et Séverine VINCENDEAU.

**Absents excusés représentés par leur suppléant :**

Rolland BALBIS représenté par Patrick VINCENTELLI, Caroline DEPALLENS représentée par Véronique LENOIR, André GARRON représenté par Philippe LAURERI

**Absents excusés non représentés par leur suppléant :**

Thierry ALBERTINI, Nathalie BICAIS, François DE CANSON, Philippe LEONELLI, Nathalie PEREZ-LEROUX, Claude PIANETTI et Andrée SAMAT.

**Pouvoir :**

Membres élus suppléants sans voix délibérative dont le titulaire est présent :

Jean-Michel DRAGONE.

Membres de droit :

**Présents :**

Monsieur Evence RICHARD, Préfet du Var.

**Absente excusée :**

Madame Nathalie BLANC, Payeur Départemental.

Membres de droit avec voix consultative :

**Présents :**

Contrôleur général Éric GROHIN, Directeur Départemental,  
Médecin de classe exceptionnelle Laure DROIN, médecin-chef,

**Absent excusé :**

Lieutenant Jean-Luc DECITRE, Président de l'Union Départementale des Sapeurs-Pompiers du Var.

Membres élus avec voix consultative :

**Présents :**

Capitaine Ollivier LAMARQUE,  
Adjudant Guillaume CIVRAY,  
Capitaine Hervé PENAUD,  
Adjudant-chef Jean-Pierre MELI,

Bruno HYVERNAT a quitté la séance après le vote des délibérations n°22-15 à n°22-27.

**Absents excusés représentés par leur suppléant :**

**Absent excusé :**

## LE CONSEIL D'ADMINISTRATION

Vu le projet de délibération n°22-26 en date du 1<sup>er</sup> juin 2022,

### Exposé des motifs

A la demande des autorités Ukrainiennes et du ministère de l'Europe et des affaires étrangères, le Préfet Directeur Général de la Sécurité Civile et de la Gestion des Crises, a décidé l'organisation de convois logistique au profit de l'Ukraine. Dans ce cadre, il a été demandé aux SDIS de recenser les moyens matériels susceptibles d'être donnés, en réponse aux besoins exprimés via le Mécanisme de Protection Civile de l'Union Européenne.

Etant donné l'urgence de la demande et le délai contraint, il n'a pas été possible de présenter le projet de délibération aux membres du CASDIS avant le départ des convois (mars et avril 2022).

La liste des matériels concernés par une « sortie d'actif » figure en annexe de la présente délibération.

Considérant l'exposé des motifs,  
Et après en avoir délibéré,

### DECIDE

- **D'APPROUVER** la mise à la réforme d'équipements de protection individuelle (EPI) incendie figurant sur l'annexe,
- **D'APPROUVER** le don de matériel d'équipements de protection individuelle (EPI) incendie et de matériel médical figurant sur l'annexe, au profit de l'Ukraine,
- **D'AUTORISER** Monsieur le Président du Conseil d'Administration à signer tous les actes nécessaires au don susvisé.

Adopté à l'unanimité

Signé par : Dominique LAIN  
Date : 02/06/2022  
Qualité : Président CA -Marchés et engagements





## REFORME MATERIELS ET EPI - PROPOSITION au CASDIS du 01/06/2022

## REFORME DE MATERIELS "EQUIPEMENTS DE PROTECTION INDIVIDUELLE"

N° d'ordre	Numéro de série	Marque	Libellé	Date de mise en service	Prix d'achat TTC Euro*	Observations
<b>Casques</b>						
	4530575	MSA GALLET	F1	2000	349,00 €	DON UKRAINE
	5103525	MSA GALLET	F1	2000	349,00 €	DON UKRAINE
	000 28459	MSA GALLET	F1	2000	349,00 €	DON UKRAINE
	F1 00028369	MSA GALLET	F1	2000	349,00 €	DON UKRAINE
	F1 00028536	MSA GALLET	F1	2000	349,00 €	DON UKRAINE
	F1 03 129 (03392746)	MSA GALLET	F1	2003	349,00 €	DON UKRAINE
	F1 03 199 (03-429701)	MSA GALLET	F1	2003	349,00 €	DON UKRAINE
	F1 03 254 (03429756)	MSA GALLET	F1	2003	349,00 €	DON UKRAINE
	F1 03 291	MSA GALLET	F1	2003	349,00 €	DON UKRAINE
	F1 04 141	MSA GALLET	F1	2004	349,00 €	DON UKRAINE
	F1 04 198 (04495823)	MSA GALLET	F1	2004	349,00 €	DON UKRAINE
	F1 04 740 (04-564818)	MSA GALLET	F1	2004	349,00 €	DON UKRAINE
	F1 04 807 (04495807)	MSA GALLET	F1	2004	349,00 €	DON UKRAINE
	F1 05 042 (05-614)	MSA GALLET	F1	2005	349,00 €	DON UKRAINE
	F1 05 428 (01009771)	MSA GALLET	F1	2005	349,00 €	DON UKRAINE
	F1 05 782 (05722489)	MSA GALLET	F1	2005	349,00 €	DON UKRAINE
	F1 06 293 (06867765)	MSA GALLET	F1	2006	349,00 €	DON UKRAINE
	F1 06 315 (06867695)	MSA GALLET	F1	2006	349,00 €	DON UKRAINE
	F1 06 351	MSA GALLET	F1	2006	349,00 €	DON UKRAINE
	F2 06 443 (06862750)	MSA GALLET	F2	2006	167,00 €	DON UKRAINE
	F2 06 450 (06862757)	MSA GALLET	F2	2006	167,00 €	DON UKRAINE
	F2 09 0806 (01343925)	MSA GALLET	F2	2009	167,00 €	DON UKRAINE
	F2 10 0147 (01508145)	MSA GALLET	F2	2010	167,00 €	DON UKRAINE
	F2 10 0168 (01508166)	MSA GALLET	F2	2010	167,00 €	DON UKRAINE
	F2 10 0510 -01588758)	MSA GALLET	F2	2010	167,00 €	DON UKRAINE
	F2 10 0548 (03003265)	MSA GALLET	F2	2012	167,00 €	DON UKRAINE
	F2 12 00078 (1754470)	MSA GALLET	F2	2012	167,00 €	DON UKRAINE
	F2 12 0022 (1754412)	MSA GALLET	F2	2012	167,00 €	DON UKRAINE
	F2 12 0036 (1754426)	MSA GALLET	F2	2012	167,00 €	DON UKRAINE
<b>PANTALON DE FEU</b>						
	ST 08 0046	Pantalon ignifugé	SIOEN	2008	300,00 €	DON UKRAINE
	ST 08 0049	Pantalon ignifugé	SIOEN	2008	300,00 €	DON UKRAINE
	ST 08 0319	Pantalon ignifugé	SIOEN	2008	300,00 €	DON UKRAINE
	ST 08 0322	Pantalon ignifugé	SIOEN	2008	300,00 €	DON UKRAINE
	ST 08 0324	Pantalon ignifugé	SIOEN	2008	300,00 €	DON UKRAINE
	ST 08 478	Pantalon ignifugé	SIOEN	2008	300,00 €	DON UKRAINE
	ST 08 486	Pantalon ignifugé	SIOEN	2008	300,00 €	DON UKRAINE
	ST 08 493	Pantalon ignifugé	SIOEN	2008	300,00 €	DON UKRAINE
	ST 09 0070	Pantalon ignifugé	SIOEN	2009	300,00 €	DON UKRAINE
	ST 09 0100	Pantalon ignifugé	SIOEN	2009	300,00 €	DON UKRAINE
	ST 09 0153	Pantalon ignifugé	SIOEN	2009	300,00 €	DON UKRAINE
	ST 09 027	Pantalon ignifugé	SIOEN	2009	300,00 €	DON UKRAINE
	ST 09 0311	Pantalon ignifugé	SIOEN	2009	300,00 €	DON UKRAINE
	ST 09 0359	Pantalon ignifugé	SIOEN	2009	300,00 €	DON UKRAINE
	ST 10 0075	Pantalon ignifugé	SIOEN	2010	300,00 €	DON UKRAINE
	ST 10 0104	Pantalon ignifugé	SIOEN	2010	300,00 €	DON UKRAINE
	ST 10 0126	Pantalon ignifugé	SIOEN	2010	300,00 €	DON UKRAINE
	ST 10 0196	Pantalon ignifugé	SIOEN	2010	300,00 €	DON UKRAINE
	ST 10 0268	Pantalon ignifugé	SIOEN	2010	300,00 €	DON UKRAINE
	ST 10 0367	Pantalon ignifugé	SIOEN	2010	300,00 €	DON UKRAINE
	ST 10 0392	Pantalon ignifugé	SIOEN	2010	300,00 €	DON UKRAINE
	ST 10 0428	Pantalon ignifugé	SIOEN	2010	300,00 €	DON UKRAINE
	ST 10 0439	Pantalon ignifugé	SIOEN	2010	300,00 €	DON UKRAINE
	ST 10 0449	Pantalon ignifugé	SIOEN	2010	300,00 €	DON UKRAINE
	ST 10 0489	Pantalon ignifugé	SIOEN	2010	300,00 €	DON UKRAINE
	ST 10 0524	Pantalon ignifugé	SIOEN	2010	300,00 €	DON UKRAINE
	ST 14 0150	Pantalon ignifugé	SIOEN	2014	300,00 €	DON UKRAINE
	ST 15 0006	Pantalon ignifugé	SIOEN	2015	300,00 €	DON UKRAINE
	ST 16 0055	Pantalon ignifugé	SIOEN	2016	300,00 €	DON UKRAINE
	ST 16 0152	Pantalon ignifugé	SIOEN	2016	300,00 €	DON UKRAINE
<b>VESTE DE FEU</b>						
	VT 06 0443	Veste ignifugée	SIOEN	2006	390,00 €	DON UKRAINE
	VT 07 00769	Veste ignifugée	SIOEN	2007	390,00 €	DON UKRAINE
	VT 07 01056	Veste ignifugée	SIOEN	2007	390,00 €	DON UKRAINE
	VT 07 01127	Veste ignifugée	SIOEN	2007	390,00 €	DON UKRAINE

Envoyé en préfecture le 02/06/2022

Reçu en préfecture le 02/06/2022

Affiché le



ID : 083-288300403-20220602-2226-DE

	VT 07 0183	Veste ignifugée	SIOEN			
	VT 07 0226	Veste ignifugée	SIOEN	2007	390,00 €	<a href="#">DON UKRAINE</a>
	VT 07 0267	Veste ignifugée	SIOEN	2007	390,00 €	<a href="#">DON UKRAINE</a>
	VT 07 0299	Veste ignifugée	SIOEN	2007	390,00 €	<a href="#">DON UKRAINE</a>
	VT 07 0334	Veste ignifugée	SIOEN	2007	390,00 €	<a href="#">DON UKRAINE</a>
	VT 07 0388	Veste ignifugée	SIOEN	2007	390,00 €	<a href="#">DON UKRAINE</a>
	VT 07 0442	Veste ignifugée	SIOEN	2008	390,00 €	<a href="#">DON UKRAINE</a>
	VT 08 0022	Veste ignifugée	SIOEN	2008	390,00 €	<a href="#">DON UKRAINE</a>
	VT 08 0119	Veste ignifugée	SIOEN	2008	390,00 €	<a href="#">DON UKRAINE</a>
	VT 08 0251	Veste ignifugée	SIOEN	2008	390,00 €	<a href="#">DON UKRAINE</a>
	VT 08 0259	Veste ignifugée	SIOEN	2008	390,00 €	<a href="#">DON UKRAINE</a>
	VT 08 0264	Veste ignifugée	SIOEN	2008	390,00 €	<a href="#">DON UKRAINE</a>
	VT 08 0266	Veste ignifugée	SIOEN	2008	390,00 €	<a href="#">DON UKRAINE</a>
	VT 08 0278	Veste ignifugée	SIOEN	2008	390,00 €	<a href="#">DON UKRAINE</a>
	VT 08 0407	Veste ignifugée	SIOEN	2008	390,00 €	<a href="#">DON UKRAINE</a>
	VT 08 0421	Veste ignifugée	SIOEN	2008	390,00 €	<a href="#">DON UKRAINE</a>
	VT 08 0433	Veste ignifugée	SIOEN	2008	390,00 €	<a href="#">DON UKRAINE</a>
	VT 08 0681	Veste ignifugée	SIOEN	2008	390,00 €	<a href="#">DON UKRAINE</a>
	VT 09 450	Veste ignifugée	SIOEN	2009	390,00 €	<a href="#">DON UKRAINE</a>
	VT 09 0107	Veste ignifugée	SIOEN	2009	390,00 €	<a href="#">DON UKRAINE</a>
	VT 09 0145	Veste ignifugée	SIOEN	2009	390,00 €	<a href="#">DON UKRAINE</a>
	VT 09 0372	Veste ignifugée	SIOEN	2009	390,00 €	<a href="#">DON UKRAINE</a>
	VT 09 0386	Veste ignifugée	SIOEN	2009	390,00 €	<a href="#">DON UKRAINE</a>
	VT 09 0447	Veste ignifugée	SIOEN	2009	390,00 €	<a href="#">DON UKRAINE</a>
	VT 09 0456	Veste ignifugée	SIOEN	2009	390,00 €	<a href="#">DON UKRAINE</a>
	VT 09 0554	Veste ignifugée	SIOEN	2009	390,00 €	<a href="#">DON UKRAINE</a>
	VT 10 0034	Veste ignifugée	SIOEN	2010	390,00 €	<a href="#">DON UKRAINE</a>
	VT 10 0040	Veste ignifugée	SIOEN	2010	390,00 €	<a href="#">DON UKRAINE</a>
	VT 10 0089	Veste ignifugée	SIOEN	2010	390,00 €	<a href="#">DON UKRAINE</a>
	VT 10 0192	Veste ignifugée	SIOEN	2010	390,00 €	<a href="#">DON UKRAINE</a>
	VT 10 0197	Veste ignifugée	SIOEN	2010	390,00 €	<a href="#">DON UKRAINE</a>
	VT 10 0359	Veste ignifugée	SIOEN	2010	390,00 €	<a href="#">DON UKRAINE</a>
	VT 10 0465	Veste ignifugée	SIOEN	2010	390,00 €	<a href="#">DON UKRAINE</a>
	VT 10 0554	Veste ignifugée	SIOEN	2010	390,00 €	<a href="#">DON UKRAINE</a>
	VT 10 0572	Veste ignifugée	SIOEN	2010	390,00 €	<a href="#">DON UKRAINE</a>
	VT 10 0595	Veste ignifugée	SIOEN	2010	390,00 €	<a href="#">DON UKRAINE</a>
	VT 12 0261	Veste ignifugée	SIOEN	2012	390,00 €	<a href="#">DON UKRAINE</a>
	VT 13 0150	Veste ignifugée	SIOEN	2013	390,00 €	<a href="#">DON UKRAINE</a>
	VT 13 0309	Veste ignifugée	SIOEN	2013	390,00 €	<a href="#">DON UKRAINE</a>
	VT 13 0559	Veste ignifugée	SIOEN	2013	390,00 €	<a href="#">DON UKRAINE</a>
	VT 13 0833	Veste ignifugée	SIOEN	2013	390,00 €	<a href="#">DON UKRAINE</a>
	VT 13 0842	Veste ignifugée	SIOEN	2013	390,00 €	<a href="#">DON UKRAINE</a>
	VT 14 0105	Veste ignifugée	SIOEN	2014	390,00 €	<a href="#">DON UKRAINE</a>
	VT 14 0138	Veste ignifugée	SIOEN	2014	390,00 €	<a href="#">DON UKRAINE</a>
	VT 16 0185	Veste ignifugée	SIOEN	2016	390,00 €	<a href="#">DON UKRAINE</a>
	VT 16 0389	Veste ignifugée	SIOEN	2016	390,00 €	<a href="#">DON UKRAINE</a>
<b>GANTS</b>						
	GT 08 174	Gants Textile	ESPUNA	2008	43,00 €	<a href="#">DON UKRAINE</a>
	GT 14 0594	Gants Textile	ESPUNA	2014	43,00 €	<a href="#">DON UKRAINE</a>
	GT 15 0383	Gants Textile	ESPUNA	2015	43,00 €	<a href="#">DON UKRAINE</a>
	GT 15 0494	Gants Textile	ESPUNA	2015	43,00 €	<a href="#">DON UKRAINE</a>
	GT 15 0515	Gants Textile	ESPUNA	2015	43,00 €	<a href="#">DON UKRAINE</a>
	GT 15 0561	Gants Textile	ESPUNA	2015	43,00 €	<a href="#">DON UKRAINE</a>
	GT 15 0826	Gants Textile	ESPUNA	2015	43,00 €	<a href="#">DON UKRAINE</a>
	GT 15 1085	Gants Textile	ESPUNA	2015	43,00 €	<a href="#">DON UKRAINE</a>
	GT 15 1675	Gants Textile	ESPUNA	2015	43,00 €	<a href="#">DON UKRAINE</a>
	GT 150581	Gants Textile	ESPUNA	2015	43,00 €	<a href="#">DON UKRAINE</a>
	GT 16 0159	Gants Textile	ESPUNA	2016	43,00 €	<a href="#">DON UKRAINE</a>
	GT 17 0419	Gants Textile	ESPUNA	2017	43,00 €	<a href="#">DON UKRAINE</a>
	GT 17 0523	Gants Textile	ESPUNA	2017	43,00 €	<a href="#">DON UKRAINE</a>
	GT 17 0549	Gants Textile	ESPUNA	2017	43,00 €	<a href="#">DON UKRAINE</a>
	GT 17 0625	Gants Textile	ESPUNA	2017	43,00 €	<a href="#">DON UKRAINE</a>
	GT 17 0657	Gants Textile	ESPUNA	2017	43,00 €	<a href="#">DON UKRAINE</a>
	GT 17 0736	Gants Textile	ESPUNA	2017	43,00 €	<a href="#">DON UKRAINE</a>
	GT 17 0774	Gants Textile	ESPUNA	2017	43,00 €	<a href="#">DON UKRAINE</a>
	GT 18 0331	Gants Textile	ESPUNA	2018	43,00 €	<a href="#">DON UKRAINE</a>
	GT 18 0338	Gants Textile	ESPUNA	2018	43,00 €	<a href="#">DON UKRAINE</a>
	GT 18 0350	Gants Textile	ESPUNA	2018	43,00 €	<a href="#">DON UKRAINE</a>
	GT 18 0369	Gants Textile	ESPUNA	2018	43,00 €	<a href="#">DON UKRAINE</a>



Envoyé en préfecture le 02/06/2022

Reçu en préfecture le 02/06/2022

Affiché le



**Don de matériel d'équipements de protection individuelle (EPI) incendie et matériel médical** ID : 083-288300403-20220602-2226-DE

Type de produit	Nom du produit	Quantité offerte	Valeur d'acquisition totale €	Type de sortie : Réforme / Vente / Sinistre / Gratuit - Don	ENVOI	OBSERVATION
Médical	Bandages de gaze, différentes tailles, stériles / non stériles	680	167,00	Don	Mars	
Médical	Pansements hydrogel anti-brûlures	50	450,00	Don	Mars	
Médical	Gants médicaux en latex	8000	288,00	Don	Mars	
Médical	Masques médicaux de protection	4000	128,00	Don	Mars	
Médical	Désinfectants pour les mains	1000	don COZ	Don	Mars	
Médical	Désinfectants pour le traitement des surfaces	60	136,20	Don	Mars	
Médical	Bandage de gaz, différentes tailles stériles / non stériles	380	177,56	Don	Avril	
Médical	Pansements anti-brûlures	30	270,00	Don	Avril	
Médical	Tourniquet type garot	0		Don	Avril	
Médical	Gants médicaux en latex	8000	288,00	Don	Avril	
Médical	Masques médicaux de protection	4000	128,00	Don	Avril	
Médical	Désinfectants pour les mains (en litres)	30	don Urgo	Don	Avril	
Médical	Désinfectants pour le traitement des surfaces (en litres)	45	136,20	Don	Avril	
EPI HAB	SUR PANTALON TEXTILE URBAIN	30	8 728,50	DON	11/04/2022	EPI réformé
EPI HAB	VESTE TEXTILE URBAINE	50	21 720,00	DON	11/04/2022	EPI réformé
EPI HAB	CAGOULE DE FEU	50	648,50	DON	11/04/2022	EPI réformé
EPI HAB	CASQUE F1	19	3 929,20	DON	11/04/2022	EPI réformé
EPI HAB	CASQUE F2	10	1 260,90	DON	11/04/2022	EPI réformé
EPI HAB	GANTS TEXTILES	27	1 140,21	DON	11/04/2022	EPI réformé
EPI HAB	GANTS CUIR	3	47,04	DON	11/04/2022	EPI réformé



## Délibération n° 22-27

Séance du Conseil d'Administration : le 1<sup>er</sup> juin 2022

**OBJET : Recrutement par le Service Départemental d'Incendie et de Secours du Var (SDIS83) d'un agent contractuel de catégorie A pour occuper l'emploi permanent d'Ingénieur territorial chargé des infrastructures systèmes, réseaux et télécoms – Article L332-8 2° du Code général de la fonction publique (contrat conclu pour répondre à des besoins permanents lorsque les besoins des services ou la nature des fonctions le justifient et sous réserve qu'aucun fonctionnaire n'ait pu être recruté).**

L'an deux mille vingt-deux et le premier juin à quinze heures, le conseil d'administration du service départemental d'incendie et de secours du Var s'est réuni en présentiel, à la DDSIS, 24 allée de Vaugrenier – ZAC des Ferrières à Le Muy, sous la présidence de Monsieur Dominique LAIN, Président du CASDIS.

Etaient présents :

Membres élus avec voix délibérative

**Membres élus Titulaire présents :**

Patricia ARNOULD, Philippe BARTHELEMY, Paul BOUDOUBE, Didier BREMOND, Fernand BRUN, Bernard CHILINI, Christophe CHIOCCA, Thomas DOMBRY, Françoise DUMONT a quitté la séance après le vote des délibérations n°22-15 à n°22-41, Françoise LEGRAIEN, Emilien LEONI, Grégory LOEW, Hervé PHILIBERT, Ludovic PONTONE, Laetitia QUILICI, Louis REYNIER, René UGO et Séverine VINCENDEAU.

**Absents excusés représentés par leur suppléant :**

Rolland BALBIS représenté par Patrick VINCENTELLI, Caroline DEPALLENS représentée par Véronique LENOIR, André GARRON représenté par Philippe LAURERI

**Absents excusés non représentés par leur suppléant :**

Thierry ALBERTINI, Nathalie BICAIS, François DE CANSON, Philippe LEONELLI, Nathalie PEREZ-LEROUX, Claude PIANETTI et Andrée SAMAT.

**Pouvoir :**

Membres élus suppléants sans voix délibérative dont le titulaire est présent :

Jean-Michel DRAGONE.

Membres de droit :

**Présents :**

Monsieur Evence RICHARD, Préfet du Var.

**Absente excusée :**

Madame Nathalie BLANC, Payeur Départemental.

Membres de droit avec voix consultative :

**Présents :**

Contrôleur général Éric GROHIN, Directeur Départemental,  
Médecin de classe exceptionnelle Laure DROIN, médecin-chef,

**Absent excusé :**

Lieutenant Jean-Luc DECITRE, Président de l'Union Départementale des Sapeurs-Pompiers du Var.

Membres élus avec voix consultative :

**Présents :**

Capitaine Ollivier LAMARQUE,

Adjudant Guillaume CIVRAY,

Capitaine Hervé PENAUD,

Adjudant-chef Jean-Pierre MELI,

Bruno HYVERNAT a quitté la séance après le vote des délibérations n°22-15 à n°22-27.

**Absents excusés représentés par leur suppléant :**

**Absent excusé :**



## LE CONSEIL D'ADMINISTRATION

Vu le projet de délibération n°22-27 en date du 1<sup>er</sup> juin 2022,

### Exposé des motifs

L'article L332-8 2° du Code général de la fonction publique précise que lorsque les besoins des services ou la nature des fonctions le justifient et sous réserve qu'aucun fonctionnaire territorial n'ait pu être recruté dans les conditions prévues par ledit Code, les emplois permanents de la fonction publique territoriale peuvent être occupés par des agents contractuels pour répondre à des besoins permanents. Ces agents sont recrutés par contrat à durée déterminée pour une durée maximale de 3 ans renouvelable dans la limite maximale de 6 ans. A l'issue de la durée maximale de 6 ans, le contrat ne peut être reconduit que par décision expresse et pour une durée indéterminée.

Les dispositions régissant également ce type de recrutement sont prévues par le décret n° 88-145 du 15 février 1988 modifié.

Vu la délibération n° 21-77 du Conseil d'Administration en date du 1<sup>er</sup> décembre 2021 portant tableau des emplois et des effectifs du Service Départemental d'Incendie et de Secours (SDIS) du Var faisant état de 2 postes vacants d'ingénieur territorial relevant de la catégorie A de la filière technique,

Vu la fiche de poste précisant notamment les missions du poste, les qualifications requises pour l'exercice des fonctions, les compétences attendues, les conditions d'exercice et le régime indemnitaire associé ;

Considérant que le SDIS du Var a réalisé un avis de vacance de poste interne n°290 en date du 17 janvier 2022 relatif à l'emploi permanent d'Ingénieur chargé des infrastructures systèmes, réseaux et télécoms de catégorie A,

Considérant que le SDIS du Var a réalisé une offre de poste externe 0083220200541772 en date du 08 février 2022 relative à l'emploi permanent d'Ingénieur chargé des infrastructures systèmes, réseaux et télécoms de catégorie A,

Considérant que les avis de poste à pourvoir susmentionnés se sont révélés être infructueux.

En l'absence de fonctionnaire territorial disponible pour occuper cet emploi permanent et considérant le besoin du SDIS de disposer d'un ingénieur chargé des infrastructures systèmes, réseaux et télécoms de catégorie A en tant qu'Architecte Réseaux pour les missions de conception, d'urbanisation et d'administration réseau afin d'anticiper et d'accompagner la mutation de l'infrastructure réseau du SDIS du Var, ce dernier envisage donc de procéder au recrutement par la voie contractuelle d'un agent de la catégorie A, pour occuper cet emploi au sein du Groupement Fonctionnel des Systèmes d'Information et de Communication et ainsi d'établir un contrat à durée déterminée d'une durée de 3 ans, renouvelable dans la limite maximale de 6 ans.

Considérant l'exposé des motifs,  
Et après en avoir délibéré,

### DECIDE

- **D'AUTORISER** Monsieur le Président du CASDIS à procéder au recrutement par la voie contractuelle d'un agent de la catégorie A, au grade d'ingénieur territorial, pour occuper l'emploi permanent à temps complet de « chargé des infrastructures systèmes, réseaux et télécoms », au sein du Groupement Fonctionnel des Systèmes d'Information et de Communication, pour une durée de 3 ans renouvelable dans la limite maximale de 6 ans,

- **DE DIRE** que le montant de la rémunération de cet emploi s'effectuera sur la base du traitement indiciaire brut correspondant à la grille indiciaire du grade d'ingénieur du cadre d'emplois des ingénieurs territoriaux auquel s'ajouteront les primes et indemnités liées à l'exercice des fonctions,

- **DE DIRE** que les crédits nécessaires à la rémunération et aux charges sociales de cet emploi non titulaire de catégorie A pourvu par la voie contractuelle seront instruits au budget de l'exercice en cours.

Adopté à l'unanimité

Signé par : Dominique LAIN  
Date : 02/06/2022  
Qualité : Président CA -Marchés et engagements

*Conformément à l'article R421-1 du code de la justice administrative, le Tribunal administratif de Toulon peut être saisi par voie de recours formé contre la présente décision dans un délai de deux mois, à compter de sa notification, à l'adresse suivante : 5 Rue Racine, 83000 TOULON.*

*Le tribunal administratif de Toulon peut aussi être saisi par l'application informatique « Télérecours citoyens » accessible par le site internet [www.telerecours.fr](http://www.telerecours.fr).*



## Délibération n° 22-28

**Séance du Conseil d'Administration : le 1<sup>er</sup> juin 2022**

**OBJET : Recrutement par le Service Départemental d'Incendie et de Secours du Var (SDIS83) d'un agent contractuel de catégorie A pour occuper l'emploi permanent d'Ingénieur territorial chef du service Informatique – Article L332-8 2° du Code général de la fonction publique (contrat conclu pour répondre à des besoins permanents lorsque les besoins des services ou la nature des fonctions le justifie et sous réserve qu'aucun fonctionnaire n'ait pu être recruté).**

L'an deux mille vingt-deux et le premier juin à quinze heures, le conseil d'administration du service départemental d'incendie et de secours du Var s'est réuni en présentiel, à la DDSIS, 24 allée de Vaugrenier – ZAC des Ferrières à Le Muy, sous la présidence de Monsieur Dominique LAIN, Président du CASDIS.

Etaient présents :

Membres élus avec voix délibérative

**Membres élus Titulaire présents :**

Patricia ARNOULD, Philippe BARTHELEMY, Paul BOUDOUBE, Didier BREMOND, Fernand BRUN, Bernard CHILINI, Christophe CHIOCCA, Thomas DOMBRY, Françoise DUMONT a quitté la séance après le vote des délibérations n°22-15 à n°22-41, Françoise LEGRAIEN, Emilien LEONI, Grégory LOEW, Hervé PHILIBERT, Ludovic PONTONE, Laetitia QUILICI, Louis REYNIER, René UGO et Séverine VINCENDEAU.

**Absents excusés représentés par leur suppléant :**

Rolland BALBIS représenté par Patrick VINCENTELLI, Caroline DEPALLENS représentée par Véronique LENOIR, André GARRON représenté par Philippe LAURERI

**Absents excusés non représentés par leur suppléant :**

Thierry ALBERTINI, Nathalie BICAIS, François DE CANSON, Philippe LEONELLI, Nathalie PEREZ-LEROUX, Claude PIANETTI et Andrée SAMAT.

**Pouvoir :**

Membres élus suppléants sans voix délibérative dont le titulaire est présent :

Jean-Michel DRAGONE.

Membres de droit :

**Présents :**

Monsieur Evence RICHARD, Préfet du Var.

**Absente excusée :**

Madame Nathalie BLANC, Payeur Départemental.

Membres de droit avec voix consultative :

**Présents :**

Contrôleur général Éric GROHIN, Directeur Départemental,  
Médecin de classe exceptionnelle Laure DROIN, médecin-chef,

**Absent excusé :**

Lieutenant Jean-Luc DECITRE, Président de l'Union Départementale des Sapeurs-Pompiers du Var.

Membres élus avec voix consultative :

**Présents :**

Capitaine Ollivier LAMARQUE,

Adjudant Guillaume CIVRAY,

Capitaine Hervé PENAUD,

Adjudant-chef Jean-Pierre MELI,

Bruno HYVERNAT a quitté la séance après le vote des délibérations n°22-15 à n°22-27.

**Absents excusés représentés par leur suppléant :**

**Absent excusé :**

## LE CONSEIL D'ADMINISTRATION

Vu le projet de délibération n°22-28 en date du 1<sup>er</sup> juin 2022,

### Exposé des motifs

L'article L332-8 2° du Code général de la fonction publique précise que lorsque les besoins des services ou la nature des fonctions le justifient et sous réserve qu'aucun fonctionnaire territorial n'ait pu être recruté dans les conditions prévues par ledit Code, les emplois permanents de la fonction publique territoriale peuvent être occupés par des agents contractuels pour répondre à des besoins permanents. Ces agents sont recrutés par contrat à durée déterminée pour une durée maximale de 3 ans renouvelable dans la limite maximale de 6 ans. A l'issue de la durée maximale de 6 ans, le contrat ne peut être reconduit que par décision expresse et pour une durée indéterminée.

Les dispositions régissant également ce type de recrutement sont prévues par le décret n° 88-145 du 15 février 1988 modifié.

Vu la délibération n° 21-77 du Conseil d'Administration en date du 1<sup>er</sup> décembre 2021 portant tableau des emplois et des effectifs du SDIS du Var faisant état de la vacance d'emploi de 2 postes d'ingénieur territorial relevant de la catégorie A de la filière technique,

Vu la fiche de poste précisant notamment les missions du poste, les qualifications requises pour l'exercice des fonctions, les compétences attendues, les conditions d'exercice et le régime indemnitaire associé ;

Considérant que le SDIS du Var a réalisé un avis de vacance de poste interne n° 2566 en date du 25 avril 2022 relatif à l'emploi permanent d'Ingénieur Chef du service informatique de catégorie A,

Considérant que le SDIS du Var a réalisé une offre de poste externe 0083220500636540 en date du 12 mai 2022 relative à l'emploi permanent d'Ingénieur, Chef du service informatique de catégorie A,

Considérant que les avis de poste à pourvoir susmentionnés se sont révélés être infructueux.

En l'absence de fonctionnaire territorial disponible pour occuper cet emploi permanent et considérant le besoin du SDIS de disposer d'un ingénieur Chef du service informatique de catégorie A en tant que Responsable du service informatique pour des missions de gestion, de management du service informatique et du suivi des projets informatiques du Service Départemental d'Incendie et de Secours du Var ce dernier envisage donc de procéder au recrutement par la voie contractuelle d'un agent de la catégorie A, pour occuper cet emploi au sein du Groupement Fonctionnel des Systèmes d'Information et de Communication et ainsi d'établir un contrat à durée déterminée d'une durée de 3 ans, renouvelable dans la limite maximale de 6 ans.

Considérant l'exposé des motifs,  
Et après en avoir délibéré,

### DECIDE

- **D'AUTORISER** Monsieur le Président du CASDIS à procéder au recrutement par la voie contractuelle d'un agent de la catégorie A, au grade d'ingénieur territorial, pour occuper l'emploi permanent à temps complet de « Chef du service informatique », au sein du Groupement Fonctionnel des Systèmes d'Information et de Communication, pour une durée de 3 ans renouvelable dans la limite maximale de 6 ans,

- **DE DIRE** que le montant de la rémunération de cet emploi s'effectuera sur la base du traitement indiciaire brut correspondant à la grille indiciaire du grade d'ingénieur du cadre d'emplois des ingénieurs territoriaux auquel s'ajouteront les primes et indemnités liées à l'exercice des fonctions,

- **DE DIRE** que les crédits nécessaires à la rémunération et aux charges sociales de cet emploi non titulaire de catégorie A pourvu par la voie contractuelle seront instruits au budget de l'exercice en cours.

Adopté à l'unanimité

Signé par : Dominique LAIN

Date : 02/06/2022

Qualité : Président CA -Marchés et engagements

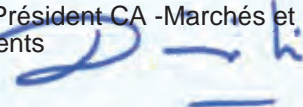

Conformément à l'article R421-1 du code de la justice administrative, le Tribunal administratif de Toulon peut être saisi par voie de recours formé contre la présente décision dans un délai de deux mois, à compter de sa notification, à l'adresse suivante : 5 Rue Racine, 83000 TOULON.  
Le tribunal administratif de Toulon peut aussi être saisi par l'application informatique « Télérecours citoyens » accessible par le site internet [www.telerecours.fr](http://www.telerecours.fr).





## Délibération n° 22-29

Séance du Conseil d'Administration : le 1<sup>er</sup> juin 2022

**OBJET** : Autorisation d'ester (contentieux [REDACTED]).

L'an deux mille vingt-deux et le premier juin à quinze heures, le conseil d'administration du service départemental d'incendie et de secours du Var s'est réuni en présentiel, à la DDSIS, 24 allée de Vaugrenier – ZAC des Ferrières à Le Muy, sous la présidence de Monsieur Dominique LAIN, Président du CASDIS.

Etaient présents :

Membres élus avec voix délibérative

**Membres élus Titulaire présents :**

Patricia ARNOULD, Philippe BARTHELEMY, Paul BOUDOUBE, Didier BREMOND, Fernand BRUN, Bernard CHILINI, Christophe CHIOCCA, Thomas DOMBRY, Françoise DUMONT a quitté la séance après le vote des délibérations n°22-15 à n°22-41, Françoise LEGRAIEN, Emilien LEONI, Grégory LOEW, Hervé PHILIBERT, Ludovic PONTONE, Laetitia QUILICI, Louis REYNIER, René UGO et Séverine VINCENDEAU.

**Absents excusés représentés par leur suppléant :**

Rolland BALBIS représenté par Patrick VINCENTELLI, Caroline DEPALLENS représentée par Véronique LENOIR, André GARRON représenté par Philippe LAURERI

**Absents excusés non représentés par leur suppléant :**

Thierry ALBERTINI, Nathalie BICAIS, François DE CANSON, Philippe LEONELLI, Nathalie PEREZ-LEROUX, Claude PIANETTI et Andrée SAMAT.

**Pouvoir :**

Membres élus suppléants sans voix délibérative dont le titulaire est présent :

Jean-Michel DRAGONE.

Membres de droit :

**Présents :**

Monsieur Evence RICHARD, Préfet du Var.

**Absente excusée :**

Madame Nathalie BLANC, Payeur Départemental.

Membres de droit avec voix consultative :

**Présents :**

Contrôleur général Éric GROHIN, Directeur Départemental,

Médecin de classe exceptionnelle Laure DROIN, médecin-chef,

**Absent excusé :**

Lieutenant Jean-Luc DECITRE, Président de l'Union Départementale des Sapeurs-Pompiers du Var.

Membres élus avec voix consultative :

**Présents :**

Capitaine Ollivier LAMARQUE,

Adjudant Guillaume CIVRAY,

Capitaine Hervé PENAUD,

Adjudant-chef Jean-Pierre MELI,

Bruno HYVERNAT a quitté la séance après le vote des délibérations n°22-15 à n°22-27.

**Absents excusés représentés par leur suppléant :**

**Absent excusé :**



**LE CONSEIL D'ADMINISTRATION**

Vu le projet de délibération n°22-29 en date du 1<sup>er</sup> juin 2022,

**Exposé des motifs**

Le Service Départemental d'Incendie et de Secours (SDIS) du Var a été destinataire de la requête introductive d'instance n° 2201029-2, déposée à titre conservatoire près du Tribunal Administratif de Toulon par le conseil de [REDACTED], victime d'un accident en service le 27 août 2019 alors qu'il était de garde en qualité de sapeur-pompier volontaire au sein du Corps Départemental des Sapeurs-Pompiers du Var.

Ladite requête a été enregistrée par le Tribunal Judiciaire de Toulon le 11 avril 2022 et a été notifiée au SDIS du Var le 15 mai 2022 via l'application informatique Télérecours.

Par cette requête le requérant demande au Tribunal Administratif de Toulon :

« - D'ANNULER la décision explicite de rejet partiel datée du 12 octobre 2021, notifié le 13 octobre 2021, la décision implicite de rejet datée du 26 octobre 2021, la décision explicite de rejet datée du 10 février 2022 et la décision implicite de rejet du 15 février 2022 prises par le SDIS du Var ;  
- Déclarer le SDIS du Var responsable des préjudices subis ;  
- Condamner le SDIS du Var au paiement de la somme de 29 300 euros, majorée des intérêts de droit à compter de la date de la première demande d'indemnisation formée le 23 août 2021, avec capitalisation des intérêts échus à compter de cette même formalité. »

La requête pourra être retirée sous réserve que le SDIS du Var et le requérant aient trouvé une solution amiable à ce litige.

**DECIDE**

- **D'AUTORISER** Monsieur le Président du Conseil d'Administration à ester en justice pour représenter le Service Départemental et de Secours du Var dans le recours contentieux susvisé, ainsi qu'à se faire assister par le Cabinet d'avocats GUISIANO,
- **D'AUTORISER** Monsieur le Président du Conseil d'Administration à verser les acomptes qui s'avèreraient nécessaires sur les honoraires du Cabinet d'avocats GUISIANO.

Adopté à l'unanimité

Signé par : Dominique LAIN  
Date : 02/06/2022  
Qualité : Président CA -Marchés et engagements



*Conformément à l'article R421-1 du code de la justice administrative, le Tribunal administratif de Toulon peut être saisi par voie de recours formé contre la présente décision dans un délai de deux mois, à compter de sa notification, à l'adresse suivante 5 Rue Racine, 83000 TOULON.  
Le tribunal administratif de Toulon peut aussi être saisi par l'application informatique « Télérecours citoyens » accessible par le site internet [www.telerecours.fr](http://www.telerecours.fr).*





## Délibération n° 22-30

Séance du Conseil d'Administration : le 1<sup>er</sup> juin 2022

**OBJET : Recrutement par contrat de sapeurs-pompiers volontaires pour assurer le remplacement temporaire de sapeurs-pompiers professionnels exerçant leurs fonctions à temps partiel ou indisponibles.**

L'an deux mille vingt-deux et le premier juin à quinze heures, le conseil d'administration du service départemental d'incendie et de secours du Var s'est réuni en présentiel, à la DDSIS, 24 allée de Vaugrenier – ZAC des Ferrières à Le Muy, sous la présidence de Monsieur Dominique LAIN, Président du CASDIS.

Etaient présents :

Membres élus avec voix délibérative

**Membres élus Titulaire présents :**

Patricia ARNOULD, Philippe BARTHELEMY, Paul BOUDOUBE, Didier BREMOND, Fernand BRUN, Bernard CHILINI, Christophe CHIOCCA, Thomas DOMBRY, Françoise DUMONT a quitté la séance après le vote des délibérations n°22-15 à n°22-41, Françoise LEGRAIEN, Emilien LEONI, Grégory LOEW, Hervé PHILIBERT, Ludovic PONTONE, Laetitia QUILICI, Louis REYNIER, René UGO et Séverine VINCENDEAU.

**Absents excusés représentés par leur suppléant :**

Rolland BALBIS représenté par Patrick VINCENTELLI, Caroline DEPALLENS représentée par Véronique LENOIR, André GARRON représenté par Philippe LAURERI

**Absents excusés non représentés par leur suppléant :**

Thierry ALBERTINI, Nathalie BICAIS, François DE CANSON, Philippe LEONELLI, Nathalie PEREZ-LEROUX, Claude PIANETTI et Andrée SAMAT.

**Pouvoir :**

Membres élus suppléants sans voix délibérative dont le titulaire est présent :

Jean-Michel DRAGONE.

Membres de droit :

**Présents :**

Monsieur Evence RICHARD, Préfet du Var.

**Absente excusée :**

Madame Nathalie BLANC, Payeur Départemental.

Membres de droit avec voix consultative :

**Présents :**

Contrôleur général Éric GROHIN, Directeur Départemental,  
Médecin de classe exceptionnelle Laure DROIN, médecin-chef,

**Absent excusé :**

Lieutenant Jean-Luc DECITRE, Président de l'Union Départementale des Sapeurs-Pompiers du Var.

Membres élus avec voix consultative :

**Présents :**

Capitaine Ollivier LAMARQUE,

Adjudant Guillaume CIVRAY,

Capitaine Hervé PENAUD,

Adjudant-chef Jean-Pierre MELI,

Bruno HYVERNAT a quitté la séance après le vote des délibérations n°22-15 à n°22-27.

**Absents excusés représentés par leur suppléant :**

**Absent excusé :**

## LE CONSEIL D'ADMINISTRATION

Vu le projet de délibération n°22-30 en date du 1<sup>er</sup> juin 2022,

### Exposé des motifs

Monsieur le Président rappelle aux membres du conseil d'administration que le procès-verbal du conseil d'administration en date du 09 février 2022 leur a été adressé.

L'article L.333-13 du Code Général de la Fonction Publique (CGFP) dispose que « *Les services départementaux et territoriaux d'incendie et de secours peuvent recruter par contrat des sapeurs-pompiers volontaires soumis aux dispositions de la section 3 du chapitre III du livre VII du code de la sécurité intérieure, pour exercer des fonctions correspondant à un besoin lié à un accroissement temporaire ou saisonnier d'activité dans les cas prévus aux articles L. 332-8, L. 332-13 et L.332-24 à L.332-26 du présent code.* »

Ainsi, en application de l'article L332-13 du CGFP auquel renvoie l'article L333-13 du même code, le SDIS pour répondre à des besoins temporaires peut recruter par contrat des sapeurs-pompiers volontaires (SPV) sur des emplois permanents pour assurer le remplacement de sapeurs-pompiers professionnels (SPP) :

1° Autorisés à exercer leurs fonctions à temps partiel ;

2° Indisponibles en raison :

a) D'un détachement de courte durée, d'une disponibilité de courte durée prononcée d'office, de droit ou sur demande pour raisons familiales, d'un détachement pour l'accomplissement d'un stage ou d'une période de scolarité préalable à la titularisation dans un corps ou un cadre d'emplois de fonctionnaires ou pour suivre un cycle de préparation à un concours donnant accès à un corps ou un cadre d'emplois ;

b) D'un congé régulièrement accordé en application du présent code ou de tout autre congé régulièrement octroyé en application des dispositions réglementaires applicables aux agents contractuels territoriaux (congé longue maladie, congé longue durée ; congé de maladie ordinaire d'une durée supérieure ou égale à 3 mois, congé pour invalidité temporaire imputable au service, accident de service, accident de trajet, maladie professionnelle, ou restriction opérationnelle, congé parental).

Le contrat est conclu pour une durée déterminée. Il peut prendre effet avant le départ de l'agent faisant l'objet du remplacement. Le contrat peut être renouvelé par décision expresse, dans la limite de la durée de l'absence du sapeur-pompier professionnel à remplacer.

Les dispositions relatives au recrutement de SPV par contrat sont également fixées par le décret n°2009-1208 du 9 octobre 2009, les dispositions applicables aux agents contractuels relevant du décret n°88-145 du 15 février 1988 modifié.

Considérant que l'indisponibilité temporaire de sapeurs-pompiers professionnels occupant les emplois permanents en équipes ou en salle opérationnelle est susceptible de désorganiser le service et d'altérer la bonne prise en charge des secours, Considérant que le potentiel opérationnel journalier fait l'objet d'un suivi quotidien et constitue l'une des préoccupations majeures de l'état-major afin de maintenir le niveau de réponse opérationnelle et de préserver sur le long terme les ressources, Considérant la nécessité du maintien des effectifs opérationnels en équipes et en salles opérationnelles au sein du SDIS du Var, Considérant l'accroissement temporaire d'activité subséquent,

Le SDIS du Var envisage de procéder au recrutement par contrat de SPV pour le remplacement temporaire de SPP, affectés sur des emplois permanents en équipes ou en salles opérationnelles, pour une durée de six mois, compte tenu, le cas échéant, du renouvellement du contrat, dans la limite de la durée de l'absence de l'agent public territorial à remplacer.

Seuls des sapeurs ou des caporaux sur des emplois d'équipier ou de chef d'équipe seront recrutés par cette voie.

Une priorité sera donnée pour les SPV du SDIS83 lauréats du concours sapeur-pompier professionnel et justifiant d'une activité opérationnelle sans interruption, sans pour autant exclure les autres profils.

Considérant l'exposé des motifs,  
Et après en avoir délibéré,

### DECIDE

• **D'AUTORISER** Monsieur le Président du CASDIS du Var à procéder au recrutement par contrats de sapeurs-pompiers volontaires, sapeurs ou caporaux, pour le remplacement temporaire de sapeurs-pompiers professionnels, exerçant en équipes ou en salles opérationnelles, en application des articles L333-13 et L332-13 du CGFP,

• **DE DIRE** que le montant de la rémunération de ce type d'emploi temporaire indiciaire brut correspondant à la grille indiciaire des grades de sapeur et caporal de sapeurs-pompiers professionnels auquel s'ajouteront les primes et indemnités liées à l'exercice des fonctions,

• **DE DIRE** que les crédits nécessaires à la rémunération et aux charges sociales de ce type de recrutement temporaire sur des emplois permanents de la catégorie C seront instruits au budget de l'exercice en cours.

Adopté à l'unanimité

Signé par : Dominique LAIN  
Date : 02/06/2022  
Qualité : Président CA -Marchés et engagements



*Conformément à l'article R421-1 du code de la justice administrative, le Tribunal administratif de Toulon peut être saisi par voie de recours formé contre la présente décision dans un délai de deux mois, à compter de sa notification, à l'adresse suivante : 5 Rue Racine, 83000 TOULON.  
Le tribunal administratif de Toulon peut aussi être saisi par l'application informatique « Télérecours citoyens » accessible par le site internet [www.telerecours.fr](http://www.telerecours.fr).*



## Délibération n° 22-31

Séance du Conseil d'Administration : le 1<sup>er</sup> juin 2022

**OBJET : Régime indemnitaire des sapeurs-pompiers professionnels : IAT/IFTS suppression de la part variable liée à la formation.**

L'an deux mille vingt-deux et le premier juin à quinze heures, le conseil d'administration du service départemental d'incendie et de secours du Var s'est réuni en présentiel, à la DDSIS, 24 allée de Vaugrenier – ZAC des Ferrières à Le Muy, sous la présidence de Monsieur Dominique LAIN, Président du CASDIS.

Etaient présents :

Membres élus avec voix délibérative

**Membres élus Titulaire présents :**

Patricia ARNOULD, Philippe BARTHELEMY, Paul BOUDOUBE, Didier BREMOND, Fernand BRUN, Bernard CHILINI, Christophe CHIOCCA, Thomas DOMBRY, Françoise DUMONT a quitté la séance après le vote des délibérations n°22-15 à n°22-41, Françoise LEGRAIEN, Emilien LEONI, Grégory LOEW, Hervé PHILIBERT, Ludovic PONTONE, Laetitia QUILICI, Louis REYNIER, René UGO et Séverine VINCENDEAU.

**Absents excusés représentés par leur suppléant :**

Rolland BALBIS représenté par Patrick VINCENTELLI, Caroline DEPALLENS représentée par Véronique LENOIR, André GARRON représenté par Philippe LAURERI

**Absents excusés non représentés par leur suppléant :**

Thierry ALBERTINI, Nathalie BICAIS, François DE CANSON, Philippe LEONELLI, Nathalie PEREZ-LEROUX, Claude PIANETTI et Andrée SAMAT.

**Pouvoir :**

Membres élus suppléants sans voix délibérative dont le titulaire est présent :

Jean-Michel DRAGONE.

Membres de droit :

**Présents :**

Monsieur Evence RICHARD, Préfet du Var.

**Absente excusée :**

Madame Nathalie BLANC, Payeur Départemental.

Membres de droit avec voix consultative :

**Présents :**

Contrôleur général Éric GROHIN, Directeur Départemental,  
Médecin de classe exceptionnelle Laure DROIN, médecin-chef,

**Absent excusé :**

Lieutenant Jean-Luc DECITRE, Président de l'Union Départementale des Sapeurs-Pompiers du Var.

Membres élus avec voix consultative :

**Présents :**

Capitaine Ollivier LAMARQUE,

Adjudant Guillaume CIVRAY,

Capitaine Hervé PENAUD,

Adjudant-chef Jean-Pierre MELI,

Bruno HYVERNAT a quitté la séance après le vote des délibérations n°22-15 à n°22-27.

**Absents excusés représentés par leur suppléant :**

**Absent excusé :**

## LE CONSEIL D'ADMINISTRATION

Vu le projet de délibération n°22-31 en date du 1<sup>er</sup> juin 2022,

### Exposé des motifs

**Vu** le Code Général des Collectivités Territoriales,

**Vu** le Code Général de la Fonction Publique,

**Vu** le décret n°90-850 du 25 septembre 1990 modifié, portant dispositions communes à l'ensemble des sapeurs-pompiers professionnels,

**Vu** la délibération n°06-29 en date du 20 juillet 2006 relative au régime indemnitaire des sapeurs-pompiers professionnels du SDIS du Var,

**Vu** la délibération n°21-33 relative au régime indemnitaire des sapeurs-pompiers professionnels : suppression de la part variable liée à la manière de servir de l'IAT/IFTS,

**Vu** l'avis du Comité Technique en date du 24/05/2022,

**Considérant** que l'Indemnité d'Administration et de Technicité (IAT) et l'Indemnité Forfaitaire pour Travaux Supplémentaires (IFTS) se composent ainsi :

- d'une part fixe de 40%,
- d'une part variable de 60% comprenant les parts suivantes :
  - Formation (30%),
  - Assiduité (30%),

Considérant l'exposé des motifs,

Et après en avoir délibéré,

### DECIDE

• **D'APPROUVER** la modification de la délibération n°06-29 susvisée en supprimant la part variable liée à la formation et de porter à 70% la part fixe de l'IAT et de l'IFTS.

Adopté à l'unanimité

Signé par : Dominique LAIN  
Date : 02/06/2022  
Qualité : Président CA -Marchés et engagements



*Conformément à l'article R421-1 du code de la justice administrative, le Tribunal administratif de Toulon peut être saisi par voie de recours formé contre la présente décision dans un délai de deux mois, à compter de sa notification, à l'adresse suivante : 5 Rue Racine, 83000 TOULON.*

*Le tribunal administratif de Toulon peut aussi être saisi par l'application informatique « Télérecours citoyens » accessible par le site internet [www.telerecours.fr](http://www.telerecours.fr).*





## Délibération n° 22-32

Séance du Conseil d'Administration : le 1<sup>er</sup> juin 2022

**OBJET : Convention relative à la prise en charge et à l'acheminement de victimes vers une structure hospitalière par une association agréée de sécurité civile de type D (FFSS) dans le cadre du Dispositif Prévisionnel de Secours de grande envergure, mis en place à l'occasion du Grand Prix de France de Formule 1, organisé du 21 au 24 juillet 2022 sur le circuit Paul Ricard sur la commune du Castellet.**

L'an deux mille vingt-deux et le premier juin à quinze heures, le conseil d'administration du service départemental d'incendie et de secours du Var s'est réuni en présentiel, à la DDSIS, 24 allée de Vaugrenier – ZAC des Ferrières à Le Muy, sous la présidence de Monsieur Dominique LAIN, Président du CASDIS.

Etaient présents :

Membres élus avec voix délibérative

**Membres élus Titulaire présents :**

Patricia ARNOULD, Philippe BARTHELEMY, Paul BOUDOUBE, Didier BREMOND, Fernand BRUN, Bernard CHILINI, Christophe CHIOCCA, Thomas DOMBRY, Françoise DUMONT a quitté la séance après le vote des délibérations n°22-15 à n°22-41, Françoise LEGRAIEN, Emilien LEONI, Grégory LOEW, Hervé PHILIBERT, Ludovic PONTONE, Laetitia QUILICI, Louis REYNIER, René UGO et Séverine VINCENDEAU.

**Absents excusés représentés par leur suppléant :**

Rolland BALBIS représenté par Patrick VINCENTELLI, Caroline DEPALLENS représentée par Véronique LENOIR, André GARRON représenté par Philippe LAURERI

**Absents excusés non représentés par leur suppléant :**

Thierry ALBERTINI, Nathalie BICAIS, François DE CANSON, Philippe LEONELLI, Nathalie PEREZ-LEROUX, Claude PIANETTI et Andrée SAMAT.

**Pouvoir :**

Membres élus suppléants sans voix délibérative dont le titulaire est présent :

Jean-Michel DRAGONE.

Membres de droit :

**Présents :**

Monsieur Evence RICHARD, Préfet du Var.

**Absente excusée :**

Madame Nathalie BLANC, Payeur Départemental.

Membres de droit avec voix consultative :

**Présents :**

Contrôleur général Éric GROHIN, Directeur Départemental,  
Médecin de classe exceptionnelle Laure DROIN, médecin-chef,

**Absent excusé :**

Lieutenant Jean-Luc DECITRE, Président de l'Union Départementale des Sapeurs-Pompiers du Var.

Membres élus avec voix consultative :

**Présents :**

Capitaine Ollivier LAMARQUE,  
Adjudant Guillaume CIVRAY,  
Capitaine Hervé PENAUD,  
Adjudant-chef Jean-Pierre MELI,  
Bruno HYVERNAT a quitté la séance après le vote des délibérations n°22-15 à n°22-27.

**Absents excusés représentés par leur suppléant :**

**Absent excusé :**

## LE CONSEIL D'ADMINISTRATION

Vu le projet de délibération n°22-32 en date du 1<sup>er</sup> juin 2022,

### Exposé des motifs

Le modèle français de sécurité civile, issu de la loi du 13 août 2004 de modernisation de la sécurité civile, prévoit que les associations agréées de sécurité civile se financent par les rémunérations tirées des dispositifs prévisionnels de secours (DPS) et des formations de secourisme.

C'est ce qui leur permet d'assurer quasi gratuitement pour les pouvoirs publics les autres missions de soutien et d'accompagnement des populations victimes de catastrophes.

L'article L.725-4 du code de la sécurité intérieure prévoit que des conventions tripartites AASC/SIS/SAMU peuvent également être conclues pour que les associations agréées de sécurité civile (AASC) évacuent les victimes vers l'hôpital dans le prolongement de ces DPS, permettant ainsi aux vecteurs des services d'incendie et de secours de rester disponibles pour les missions d'urgences vitales.

Considérant l'exposé des motifs,  
Et après en avoir délibéré,

### DECIDE

- **D'APPROUVER** la convention relative à la prise en charge et à l'acheminement des victimes vers une structure hospitalière par la FFSS, AASC, dans le cadre du DPS du Grand Prix de France de Formule 1, organisé du 21 au 24 juillet 2022 sur le circuit du Castellet. L'organisateur de la manifestation sportive ayant conventionné avec la FFSS, par l'organisation de ce DPS.
- **D'AUTORISER** Monsieur le Président à signer ladite convention.

Adopté à l'unanimité

Signé par : Dominique LAIN  
Date : 02/06/2022  
Qualité : Président CA -Marchés et engagements

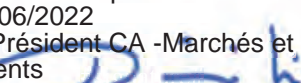

*Conformément à l'article R421-1 du code de la justice administrative, le Tribunal administratif de Toulon peut être saisi par voie de recours formé contre la présente décision dans un délai de deux mois, à compter de sa notification, à l'adresse suivante : 5 Rue Racine, 83000 TOULON.  
Le tribunal administratif de Toulon peut aussi être saisi par l'application informatique « Télérecours citoyens » accessible par le site internet [www.telerecours.fr](http://www.telerecours.fr).*



Envoyé en préfecture le 02/06/2022

Reçu en préfecture le 02/06/2022

Affiché le

ID : 083-288300403-20220602-2232-DE



**Convention**  
**Relative à la prise en charge et à l'acheminement de victimes vers une structure hospitalière par une association agréée de sécurité civile de type D dans le cadre du Dispositif Prévisionnel de Secours de grande envergure mis en place à l'occasion du Grand Prix de France de Formule 1, organisé du 21 au 24 juillet 2022 sur le circuit Paul Ricard sur la commune du Castellet (83)**

Entre :

Le **Centre hospitalier TOULON/LA SEYNE sur Mer**, siège du SAMU 83  
Centre Hospitalier Intercommunal Toulon – La Seyne sur Mer  
Hôpital Sainte Musse  
CS 21412  
83 056 Toulon cedex

Représenté par son directeur général en exercice,  
Monsieur Yann **LEBRAS**,

Ci-après dénommé « **le CHITS** »

Et

Le **Service Départemental d'Incendie et de Secours du Var**, sis  
24 allée de Vaugrenier  
ZAC Les Ferrières  
83490 – Le MUY  
Représenté par son président en exercice  
Monsieur **Dominique LAIN**, dûment habilité par la **délibération n° xx du xx** 2022

Ci-après dénommé « **le SDIS** »

Et

Le **Comité Départemental du Var de la Fédération Française de Sauvetage et de Secourisme (FFSS 83)**, association agréée de Sécurité Civile, association de loi 1901,

Maison des Sports - Immeuble Le Rond-Point  
133, Avenue du Général Brosset  
83200 TOULON  
Représenté par sa présidente en exercice,  
Madame **Chantal GUIRADO-CATINAUD**

Ci-après dénommé « **le Comité Départemental du Var de la FFSS** »

Le Comité Départemental du Var de la Fédération Française de Sauvetage et de Secourisme a reçu agrément de type D de sécurité civile par arrêté du 13 février 2020 portant modification de l'agrément national de sécurité civile pour la Fédération Française de Sauvetage et de Secourisme (NOR INTE2004634A) par le Ministère chargé de l'Intérieur.

*D'autre part*

Vu le code de la Sécurité Intérieure et notamment le livre VII, chapitre V et les articles L725-1, L725-3, L725-4 ;

Vu le code de la santé publique, notamment les articles L 6311-1, R6312-44 à R6312-48,

Vu la loi n° 2016-41 du 26 janvier 2016 dite « de modernisation de notre système de santé » ;

Vu le décret n° 2016-713 du 31 mai 2016 relatif aux évacuations d'urgence de victimes par les associations agréées de sécurité civile ;

Vu le décret n°2006-237 du 27 février 2006 relatif à la procédure d'agrément de sécurité civile ;

Vu l'arrêté du 7 novembre 2006 fixant le référentiel national relatif aux dispositifs prévisionnels de secours ;

Vu la circulaire du 12 mai 2006 relative à la procédure d'agrément de sécurité civile au bénéfice des associations ;

Vu la circulaire du 26 février 2007 relative au champ de compétence géographique des associations agréées de sécurité civile pour les missions de type D ;

## **Article 1 : Objet :**

La présente convention a pour objet de déterminer les conditions selon lesquelles la Fédération Française de Sauvetage et de Secourisme peut procéder à l'évacuation de victimes prises en charge par ses équipes lors du Dispositif Prévisionnel de Secours (DPS) (mission de type D) de grande envergure, organisé dans le cadre du Grand Prix de France de Formule1 qui se déroulera du 21 au 24 juillet 2022 sur le circuit Paul Ricard sur la commune du Castellet (83).

**Elle ne vise pas à définir l'organisation et le dimensionnement du DPS, objets d'une convention entre la FFSS et le Groupement d'Intérêt Public GPF1, organisateur.**

## **Article 2 : Évacuation des victimes :**

La FFSS assure les missions pour lesquelles elle est engagée, selon la durée prévue de la manifestation, par voie de convention, auprès de l'organisateur de la manifestation, et selon les modalités prévues au référentiel national, correspondant au dispositif préconisé par la grille d'analyse des risques.

**Elle peut être amenée à évacuer une victime à la demande du médecin régulateur du SAMU qui décide du moyen de transport et du lieu d'accueil de la victime (établissement de santé public ou privé) suivant les procédures décrites dans les notes de circonstances opérationnelles définies pour l'événement.**

### **Article 2.1 – Véhicule de premiers secours à personne (VPSP)**

Pour évacuer une victime, elle devra faire usage d'un VPSP conforme à la réglementation, à savoir :

- répondre aux conditions minimales de la norme NF EN 1789 « Véhicules de transport sanitaire et leurs équipements - Ambulances routières » de type B
  - la couleur et la signalétique du véhicule doivent permettre une différenciation avec ceux des services de secours publics
  - être armé par un équipage composé de trois personnes répondant aux qualifications définies à l'article R 6312-45 du code de la santé publique, dont l'une au moins appartenant aux catégories mentionnées au 1° ou au 2° de cet article.
- En outre, ces véhicules sont soumis comme les véhicules affectés aux transports sanitaires à diverses dispositions prévues au code de la route, non spécifiques à ces véhicules (articles R. 318-2, R. 322-1, R. 322-3, R. 322-4, R. 322-6 à R. 322-9, R. 323-1, R. 323-2, R. 323-6, R. 323-23, R. 325-33 et R. 326-1 du code de la route).

### **Article 2.2 – Équipements transmissions**

Les véhicule de premiers secours disposent de téléphones mobiles permettant de rester en liaison constante avec le S.A.M.U. et le S.D.I.S.

### **Article 2.3 – Procédure**

Dans le cadre de ce DPS, les équipes de secouristes de la FFSS peuvent réaliser, avec le VPSP, l'évacuation vers un établissement de santé, depuis un poste de secours vers la structure hospitalière ou depuis un poste de secours en jonction avec un autre moyen d'évacuation sanitaire, après accord du médecin régulateur du Service d'Aide Médicale Urgente (S.A.M.U.), qui décide du moyen d'acheminement et du lieu d'accueil de la victime. Les procédures d'évacuation sont décrites dans les notes de circonstances opérationnelles définies pour l'événement.

En conséquence, un bilan sera transmis au CRRA 15 en utilisant la fiche bilan en vigueur au sein de cette association. Une copie de ce document sera conservée par l'association.

En cas d'évacuation, le VPSP ne peut pas transporter plus d'une victime à la fois.

Le nombre d'intervenants secouristes doit respecter les obligations en nombre de places arrêtées sur le certificat d'immatriculation du véhicule. Le cas échéant, les effectifs en sus sont transférés dans d'autres véhicules concourant à l'intervention (SMUR,...).

Pendant la durée du transport, la victime est placée sous la surveillance constante d'un équipier secouriste qui transmet au médecin régulateur départemental toute évolution de son état.

**Dans le cas d'une évacuation de victime vers un établissement de soin situé à distance du DPS, la FFSS prend sans délai toutes les dispositions pour garantir la continuité du DPS, tel que défini dans la convention établie entre l'organisateur et la FFSS.**

### **Article 2.4 – Désinfection, récupération et reconditionnement de matériels**



L'établissement de soins concerné par le transport de victime autorise l'équipage à remettre en état son véhicule pour le rendre opérationnel.

Le VPSP est désinfecté selon les protocoles en vigueur, applicables aux ambulances de secours et de soins d'urgence.

### **Article 3 : Composition minimale de l'équipage des VPSP (Art R6312-45 et R6312-46 du code de la santé publique) qualifications et tenue :**

Les équipes d'intervenants secouristes de l'association FFSS, qui servent les VPSP, sont composées de secouristes détenteurs des qualifications requises notamment, de l'équivalence ou du diplôme de Premiers Secours en Equipe (PSE1 et/ou PSE2), et sont à jour de leur formation continue.

Durant les missions d'évacuation vers un établissement de soins, dans le cadre du secours à personne, le personnel des associations est revêtu d'une des tenues officielles de la fédération et leur emploi identifié.

1 conducteur	Titulaire du permis de conduire de catégorie B et possèdent une attestation délivrée par le préfet, après examen médical effectué dans les conditions définies aux articles R. 221-10 et R. 221-11 du code de la route.  Il ne doit pas être au nombre des conducteurs mentionnés aux dispositions du I de l'article R. 413-5 et du 1° de l'article R. 413-6 du même code.  Titulaire de l'unité d'enseignement « Prévention et Secours Civiques de niveau 1 – PSC 1 » ou titulaire de la carte d'auxiliaire sanitaire
1 chef d'équipe	Titulaire de l'unité d'enseignement « Premiers Secours en Equipe de niveau 2 – PSE 2 » ou titulaire du diplôme d'Etat d'ambulancier
1 secouriste	Titulaire de l'unité d'enseignement « Prévention et Secours Civiques de niveau 1 – PSC 1 » ou titulaire de la carte d'auxiliaire sanitaire

A l'arrivée à la structure hospitalière, le chef d'équipe de l'évacuation sanitaire remet au personnel hospitalier une fiche bilan mentionnant l'identité de la victime ainsi que tous les éléments secouristes recueillis lors de la prise en charge et pendant l'évacuation.

### **Article 4 : Confidentialité :**

Le personnel des associations de sécurité civile FFSS agissant dans le cadre des missions de secours d'urgence est soumis au secret professionnel.

### **Article 5 : Assurance :**

L'association de sécurité civile FFSS intervenante s'engage à assurer ses personnels au titre de la responsabilité civile individuelle.

### **Article 6 : Evaluation :**

Les dispositions d'application de la présente convention donnent lieu à un rapport d'activité transmis par la FFSS au Préfet du département, au Directeur général du Centre Hospitalier, au médecin responsable du SAMU et au Directeur Départemental des Services d'Incendie et de Secours à l'issue de la manifestation.

### **Article 7 : Date d'effet :**

Après signature, la présente convention prend effet dès la mise en place du Dispositif Prévisionnel de Secours (DPS) (mission de type D) de grande envergure organisé dans le cadre du Grand Prix de France de Formule1 qui se déroulera du 21 au 24 juillet 2022 sur le circuit Paul Ricard sur la commune du Castellet (83).

Sa durée de validité est de quatre jours : du 21 juillet 2022 au 24 juillet 2022, aux heures de mise en place du DPS.

En cas de suppression de l'agrément de sécurité civile par le Ministère de l'Intérieur, la présente convention serait résiliée de plein droit immédiatement.

Chaque partie dispose de la faculté de suspendre l'exécution de la convention à tout moment, dans le cas où elle jugerait que les obligations nées de celle-ci ne sont pas respectées par l'autre partie ou que la sécurité des patients

n'est pas pleinement assurée dans ce contexte. Dans ces circonstances, la volontaire doit en avertir immédiatement l'autre partie.

Envoyé en préfecture le 02/06/2022  
Reçu en préfecture le 02/06/2022  
Affiché le   
ID : 083-288300403-20220602-2232-DE

Dans tous les cas, aucune compensation financière ne pourra être réclamée par l'une ou l'autre des parties.

### **Article 08 : Règlement des litiges**

Toutes difficultés, à l'occasion de l'interprétation ou de l'exécution de la présente convention, qui n'auront pas pu faire l'objet d'un règlement amiable, notamment après sollicitation d'un arbitrage préfectoral, seront portées devant le tribunal administratif territorialement compétent.

Fait *au Muy le*

En 3 exemplaires

**Pour le Centre Hospitalier  
siège du SAMU**

**Pour le Service Départemental d'Incendie  
et de Secours du Var**

**Pour le Comité Départemental de  
la Fédération Française de  
Sauvetage et de Secourisme  
FFSS 83**

**Le Directeur général**

**Monsieur le Président du conseil  
d'administration**

**La Présidente**

**Monsieur**

**Monsieur Dominique LAIN**

**Madame Chantal GUIRADO-  
CATINAUD**

Envoyé en préfecture le 02/06/2022

Reçu en préfecture le 02/06/2022

Affiché le



ID : 083-288300403-20220602-2232-DE

## ANNEXE 1

Dispositif Prévisionnel de secours	Dates et horaires	Lieu	Type de DPS	Moyens d'évacuation dédiés prévu par la FFSS
Grand Prix de F1	Du 21 au 24 juillet 2022 de 8h à 20h	Circuit Paul Ricard – Le CASTELLET	Grande envergure	1 VPSP avec son équipage



## Délibération n° 22-33

Séance du Conseil d'Administration : le 1<sup>er</sup> juin 2022

**OBJET** : Création d'un comité social territorial et d'une formation spécialisée en matière de santé, de sécurité et de conditions de travail au sein du Service Départemental d'Incendie et de Secours du Var.

L'an deux mille vingt-deux et le premier juin à quinze heures, le conseil d'administration du service départemental d'incendie et de secours du Var s'est réuni en présentiel, à la DDSIS, 24 allée de Vaugrenier – ZAC des Ferrières à Le Muy, sous la présidence de Monsieur Dominique LAIN, Président du CASDIS.

Étaient présents :

Membres élus avec voix délibérative

**Membres élus Titulaire présents :**

Patricia ARNOULD, Philippe BARTHELEMY, Paul BOUDOUBE, Didier BREMOND, Fernand BRUN, Bernard CHILINI, Christophe CHIOCCA, Thomas DOMBRY, Françoise DUMONT a quitté la séance après le vote des délibérations n°22-15 à n°22-41, Françoise LEGRAIEN, Emilien LEONI, Grégory LOEW, Hervé PHILIBERT, Ludovic PONTONE, Laetitia QUILICI, Louis REYNIER, René UGO et Séverine VINCENDEAU.

**Absents excusés représentés par leur suppléant :**

Rolland BALBIS représenté par Patrick VINCENTELLI, Caroline DEPALLENS représentée par Véronique LENOIR, André GARRON représenté par Philippe LAURERI

**Absents excusés non représentés par leur suppléant :**

Thierry ALBERTINI, Nathalie BICAIS, François DE CANSON, Philippe LEONELLI, Nathalie PEREZ-LEROUX, Claude PIANETTI et Andrée SAMAT.

**Pouvoir :**

Membres élus suppléants sans voix délibérative dont le titulaire est présent :

Jean-Michel DRAGONE.

Membres de droit :

**Présents :**

Monsieur Evence RICHARD, Préfet du Var.

**Absente excusée :**

Madame Nathalie BLANC, Payeur Départemental.

Membres de droit avec voix consultative :

**Présents :**

Contrôleur général Éric GROHIN, Directeur Départemental,  
Médecin de classe exceptionnelle Laure DROIN, médecin-chef,

**Absent excusé :**

Lieutenant Jean-Luc DECITRE, Président de l'Union Départementale des Sapeurs-Pompiers du Var.

Membres élus avec voix consultative :

**Présents :**

Capitaine Ollivier LAMARQUE,

Adjudant Guillaume CIVRAY,

Capitaine Hervé PENAUD,

Adjudant-chef Jean-Pierre MELI,

Bruno HYVERNAT a quitté la séance après le vote des délibérations n°22-15 à n°22-27.

**Absents excusés représentés par leur suppléant :**

**Absent excusé :**

**LE CONSEIL D'ADMINISTRATION**

Vu le projet de délibération n°22-33 en date du 1<sup>er</sup> juin 2022,

**Exposé des motifs**

Vu le Code général des collectivités territoriales,

Vu le Code général de la fonction publique et notamment ses articles L251-5 et L251-9,

Vu la loi n°83-634 du 13 juillet 1983 modifiée, portant droits et obligations des fonctionnaires,

Vu la Loi n° 84-53 du 26 janvier 1984 modifiée portant dispositions statutaires relatives à la fonction publique territoriale et notamment ses articles 32, 32-1, 33 et 33-1,

Vu la Loi n° 2019-828 du 6 août 2019 portant transformation de la fonction publique,

Vu le décret n° 85-397 du 3 avril 1985 modifié relatif à l'exercice du droit syndical dans la fonction publique territoriale,

Vu le Décret n° 2021-571 du 10 mai 2021 relatif aux comités sociaux territoriaux des collectivités territoriales et de leurs établissements publics et notamment ses articles 1, 2, 4 et 30,

Vu l'Arrêté NOR : TFPF2204780A du 09 mars 2022 fixant la date des prochaines élections professionnelles dans la fonction publique,

Vu la réunion de dialogue social en date du 05 avril 2022 ayant pour objet les élections professionnelles 2022 au sein du SDIS du Var, dont la date de scrutin est fixée au 08 décembre 2022,

Vu l'avis du comité technique en date du 24 mai 2022,

Considérant l'obligation de créer, au sein du SDIS du Var, un comité social territorial comprenant également une formation spécialisée compétente en matière de santé, de sécurité et conditions de travail, dénommée « formation spécialisée du comité social territorial », et de délibérer sur leur composition, au moins 6 mois avant la date des élections professionnelles,

Considérant qu'une délibération peut prévoir le recueil, par le comité social territorial et la formation spécialisée, de l'avis des représentants de l'établissement sur tout ou partie des questions sur lesquelles ces instances émettent un avis,

Considérant que l'effectif de référence du SDIS du Var, apprécié au 1<sup>er</sup> janvier 2022 et servant à déterminer le nombre de représentants titulaires du personnel au comité social territorial, est de 1 096 agents (dont 124 femmes et 972 hommes),

Considérant que cet effectif, ainsi déterminé, permet de fixer le nombre de représentants titulaires du personnel au comité social territorial entre 5 et 8 et que le nombre de représentants de l'administration ne peut lui être supérieur,

Considérant que les membres suppléants du comité social territorial sont en nombre égal à celui des membres titulaires,

Considérant qu'au sein de la formation spécialisée :

- le nombre de représentants du personnel titulaires doit être égal au nombre de représentants du personnel titulaires au comité social territorial, et que le nombre de représentants de l'administration ne peut excéder le nombre de représentants du personnel sein de cette formation,
- le nombre de représentants suppléants est égal au nombre de représentants titulaires. Cependant, afin d'assurer le bon fonctionnement de la formation spécialisée, il est possible de décider que chaque titulaire à la formation spécialisée dispose de 2 suppléants.



Considérant que la consultation des organisations syndicales, intervenue à l'occasion de la présentation de l'organisation des élections professionnelles, de la proposition de composition et de fonctionnement du futur comité social territorial et de sa formation spécialisée,

Considérant que le comité technique dans sa séance en date du 24 mai 2022 a émis un avis favorable au projet de délibération relatif à la création d'un comité social territorial et d'une formation spécialisée en matière de santé, de sécurité et de conditions de travail tel que proposé,

Considérant que, par délibération, le Conseil d'Administration doit se prononcer sur la création, la composition et le fonctionnement du comité social territorial du SDIS du Var et de sa formation spécialisée et ce, avant le 08 juin 2022,

Considérant l'exposé des motifs,  
Et après en avoir délibéré,

## DECIDE

- **DE CREER** un comité social territorial au sein du SDIS du Var,
- **DE CREER** une formation spécialisée compétente en matière de santé, de sécurité et conditions de travail, dénommée « formation spécialisée » du comité social territorial du SDIS du Var,
- **DE FIXER**, s'agissant du Comité social territorial :
  - le nombre de représentants titulaires du personnel siégeant au comité social territorial à 8 (et en nombre égal le nombre de représentants suppléants),
  - le nombre de représentants titulaires de l'administration siégeant au comité social territorial à 8 (et en nombre égal le nombre de représentants suppléants),
- **DE FIXER** s'agissant de la formation spécialisée du Comité social territorial :
  - le nombre de représentants titulaires du personnel siégeant à la formation spécialisée du comité social territorial à 8 (et à 16 le nombre de représentants suppléants, chaque représentant titulaire du personnel disposant de 2 suppléants) ;
  - le nombre de représentants titulaires de l'administration siégeant à la formation spécialisée du comité social territorial à 8 (et à 16 le nombre de représentants suppléants, chaque représentant titulaire de l'administration disposant de 2 suppléants) ;
- **DE DECIDER** du recueil, au sein du comité social territorial à la formation spécialisée au comité social territorial, de l'avis des représentants de l'administration sur toutes les questions ou sujets soumis.

Adopté à l'unanimité

Signé par : Dominique LAIN  
Date : 02/06/2022  
Qualité : Président CA - Marchés et engagements





## Délibération n° 22-34

Séance du Conseil d'Administration : le 1<sup>er</sup> juin 2022

**OBJET** : Création d'une Commission Consultative Paritaire (CCP) au sein du Service Départemental d'Incendie et de Secours du Var.

L'an deux mille vingt-deux et le premier juin à quinze heures, le conseil d'administration du service départemental d'incendie et de secours du Var s'est réuni en présentiel, à la DDSIS, 24 allée de Vaugrenier – ZAC des Ferrières à Le Muy, sous la présidence de Monsieur Dominique LAIN, Président du CASDIS.

Étaient présents :

Membres élus avec voix délibérative

**Membres élus Titulaire présents :**

Patricia ARNOULD, Philippe BARTHELEMY, Paul BOUDOUBE, Didier BREMOND, Fernand BRUN, Bernard CHILINI, Christophe CHIOCCA, Thomas DOMBRY, Françoise DUMONT a quitté la séance après le vote des délibérations n°22-15 à n°22-41, Françoise LEGRAIEN, Emilien LEONI, Grégory LOEW, Hervé PHILIBERT, Ludovic PONTONE, Laetitia QUILICI, Louis REYNIER, René UGO et Séverine VINCENDEAU.

**Absents excusés représentés par leur suppléant :**

Rolland BALBIS représenté par Patrick VINCENTELLI, Caroline DEPALLENS représentée par Véronique LENOIR, André GARRON représenté par Philippe LAURERI

**Absents excusés non représentés par leur suppléant :**

Thierry ALBERTINI, Nathalie BICAIS, François DE CANSON, Philippe LEONELLI, Nathalie PEREZ-LEROUX, Claude PIANETTI et Andrée SAMAT.

**Pouvoir :**

Membres élus suppléants sans voix délibérative dont le titulaire est présent :

Jean-Michel DRAGONE.

Membres de droit :

**Présents :**

Monsieur Evence RICHARD, Préfet du Var.

**Absente excusée :**

Madame Nathalie BLANC, Payeur Départemental.

Membres de droit avec voix consultative :

**Présents :**

Contrôleur général Éric GROHIN, Directeur Départemental,  
Médecin de classe exceptionnelle Laure DROIN, médecin-chef,

**Absent excusé :**

Lieutenant Jean-Luc DECITRE, Président de l'Union Départementale des Sapeurs-Pompiers du Var.

Membres élus avec voix consultative :

**Présents :**

Capitaine Ollivier LAMARQUE,

Adjudant Guillaume CIVRAY,

Capitaine Hervé PENAUD,

Adjudant-chef Jean-Pierre MELI,

Bruno HYVERNAT a quitté la séance après le vote des délibérations n°22-15 à n°22-27.

**Absents excusés représentés par leur suppléant :**

**Absent excusé :**

## LE CONSEIL D'ADMINISTRATION

Vu le projet de délibération n°22-34 en date du 1<sup>er</sup> juin 2022,

### Exposé des motifs

Vu le Code Général de la Fonction Publique,

Vu la loi n° 83-634 du 13 juillet 1983 modifiée portant droits et obligations des fonctionnaires,

Vu la loi n° 84-53 du 26 janvier 1984 modifiée portant dispositions statutaires relatives à la Fonction Publique Territoriale,

Vu la loi n° 2019-828 du 06 août 2019 de transformation de la fonction publique,

Vu le décret n° 85-397 du 3 avril 1985 modifié relatif à l'exercice du droit syndical dans la fonction publique territoriale,

Vu le décret n° 2016-1858 modifié du 23 décembre 2016 relatif aux Commissions Consultatives Paritaires et aux conseils de discipline de recours des agents contractuels de la Fonction Publique Territoriale,

Vu le décret n° 2017-1201 du 27 juillet 2017 relatif à la représentation des femmes et des hommes au sein des organismes consultatifs de la Fonction Publique Territoriale,

Vu l'Arrêté NOR : TFPF2204780A du 09 mars 2022 fixant la date des prochaines élections professionnelles dans la fonction publique,

Vu la réunion de dialogue social en date du 05 avril 2022 ayant pour objet les élections professionnelles 2022 au sein du SDIS du Var, dont la date de scrutin est fixée au 08 décembre 2022,

Considérant qu'à l'occasion du renouvellement général des instances représentatives du personnel prévu le 08 décembre 2022, une commission consultative paritaire (CCP) unique compétente pour les agents contractuels de droit public doit être instauré au sein du SDIS du Var et ce, sans distinction de catégorie,

Considérant que l'article 4 du décret n°2016-1858 du 23 décembre 2016 modifié dispose que :

- Les CCP comprennent en nombre égal des représentants titulaires des collectivités territoriales ou établissements publics et des représentants du personnel et que les membres suppléants sont en nombre égal au nombre de membres titulaires,
- Le nombre de représentants titulaire du personnel est déterminé en proportion de l'effectif d'agents contractuels, soit par exemple 2 représentants titulaires pour un effectif d'agent relevant de la CCP inférieur à 25 agents contractuels,

Considérant que l'effectif de référence du SDIS, apprécié au 1<sup>er</sup> janvier 2022 et servant à déterminer le nombre de représentants titulaires du personnel à la commission consultative paritaire, est de 4 agents (dont 0 femme et 4 hommes),

Considérant l'exposé des motifs,

Et après en avoir délibéré,

### DECIDE

• **DE CREER** une commission consultative paritaire commune à toutes les catégories A, B et C au sein du SDIS du Var, compétente pour les agents contractuels de droit public,

• **DE FIXER**, le nombre de représentants titulaires du personnel siégeant au commission consultative paritaire à 2 (et en nombre égal le nombre de représentants suppléants) et le nombre de représentants titulaires de l'administration siégeant au commission consultative paritaire à 2 (et en nombre égal le nombre de représentants suppléants),

Adopté à l'unanimité

Signé par : Dominique LAIN  
Date : 02/06/2022  
Qualité : Président CA -Marchés et engagements



*Conformément à l'article R421-1 du code de la justice administrative, le Tribunal administratif de Toulon peut être saisi par voie de recours formé contre la présente décision dans un délai de deux mois, à compter de sa notification, à l'adresse suivante : 5 Rue Racine, 83000 TOULON.*

*Le tribunal administratif de Toulon peut aussi être saisi par l'application informatique « Télérecours citoyens » accessible par le site internet [www.telerecours.fr](http://www.telerecours.fr).*



## Délibération n° 22-35

Séance du Conseil d'Administration : le 1<sup>er</sup> juin 2022

**OBJET : Création des Commissions Administratives Paritaires (CAP) des sapeurs-pompiers professionnels de catégorie A et B au sein du Service Départemental d'Incendie et de Secours du Var.**

L'an deux mille vingt-deux et le premier juin à quinze heures, le conseil d'administration du service départemental d'incendie et de secours du Var s'est réuni en présentiel, à la DDSIS, 24 allée de Vaugrenier – ZAC des Ferrières à Le Muy, sous la présidence de Monsieur Dominique LAIN, Président du CASDIS.

Etaient présents :

Membres élus avec voix délibérative

**Membres élus Titulaire présents :**

Patricia ARNOULD, Philippe BARTHELEMY, Paul BOUDOUBE, Didier BREMOND, Fernand BRUN, Bernard CHILINI, Christophe CHIOCCA, Thomas DOMBRY, Françoise DUMONT a quitté la séance après le vote des délibérations n°22-15 à n°22-41, Françoise LEGRAIEN, Emilien LEONI, Grégory LOEW, Hervé PHILIBERT, Ludovic PONTONE, Laetitia QUILICI, Louis REYNIER, René UGO et Séverine VINCENDEAU.

**Absents excusés représentés par leur suppléant :**

Rolland BALBIS représenté par Patrick VINCENTELLI, Caroline DEPALLENS représentée par Véronique LENOIR, André GARRON représenté par Philippe LAURERI

**Absents excusés non représentés par leur suppléant :**

Thierry ALBERTINI, Nathalie BICAIS, François DE CANSON, Philippe LEONELLI, Nathalie PEREZ-LEROUX, Claude PIANETTI et Andrée SAMAT.

**Pouvoir :**

Membres élus suppléants sans voix délibérative dont le titulaire est présent :

Jean-Michel DRAGONE.

Membres de droit :

**Présents :**

Monsieur Evence RICHARD, Préfet du Var.

**Absente excusée :**

Madame Nathalie BLANC, Payeur Départemental.

Membres de droit avec voix consultative :

**Présents :**

Contrôleur général Éric GROHIN, Directeur Départemental,  
Médecin de classe exceptionnelle Laure DROIN, médecin-chef,

**Absent excusé :**

Lieutenant Jean-Luc DECITRE, Président de l'Union Départementale des Sapeurs-Pompiers du Var.

Membres élus avec voix consultative :

**Présents :**

Capitaine Ollivier LAMARQUE,

Adjudant Guillaume CIVRAY,

Capitaine Hervé PENAUD,

Adjudant-chef Jean-Pierre MELI,

Bruno HYVERNAT a quitté la séance après le vote des délibérations n°22-15 à n°22-27.

**Absents excusés représentés par leur suppléant :**

**Absent excusé :**

## LE CONSEIL D'ADMINISTRATION

Vu le projet de délibération n°22-35 en date du 1<sup>er</sup> juin 2022,

### Exposé des motifs

Vu le Code Général de la Fonction Publique,

Vu la loi n° 83-634 du 13 juillet 1983 modifiée portant droits et obligations des fonctionnaires,

Vu la loi n° 84-53 du 26 janvier 1984 modifiée portant dispositions statutaires relatives à la Fonction Publique Territoriale,

Vu la loi n° 2019-828 du 06 août 2019 de transformation de la fonction publique,

Vu le décret n° 85-397 du 3 avril 1985 modifié relatif à l'exercice du droit syndical dans la fonction publique territoriale,

Vu le décret n° 89-229 du 17 avril 1989 modifié relatif aux Commissions Administratives Paritaires des collectivités territoriales et de leurs établissements publics,

Vu décret n° 2021-1665 du 16 décembre 2021 portant diverses mesures relatives aux sapeurs-pompiers professionnels prévoyant notamment le transfert aux services départementaux et territoriaux d'incendie et de secours les commissions administratives paritaires et les conseils de discipline des sapeurs-pompiers professionnels de catégorie A et B,

Vu l'Arrêté NOR : TFPF2204780A du 09 mars 2022 fixant la date des prochaines élections professionnelles dans la fonction publique,

Vu la réunion de dialogue social en date du 05 avril 2022 ayant pour objet les élections professionnelles 2022 au sein du SDIS du Var, dont la date de scrutin est fixée au 08 décembre 2022,

Considérant qu'à l'occasion du renouvellement général des instances représentatives du personnel, prévu le 08 décembre 2022, les nouvelles dispositions suivantes seront mises en œuvre :

- Le transfert des CAP et des conseils de discipline des officiers de SPP des catégories A et B au niveau local, à savoir : les CAP et les conseils de discipline seront placés auprès de chaque service d'incendie et de secours (SIS). Les élections professionnelles de décembre 2022 porteront donc, pour chaque SIS, sur la désignation des représentants du personnel pour les officiers de SPP des catégories A et B, à l'instar des règles déjà appliquées à la désignation des représentants du personnel pour les CAP de SPP de la catégorie C,
- La disparition des groupes hiérarchiques : les CAP et les conseils de discipline seront composés uniquement par référence aux catégories A, B ou C de SPP,

Considérant que l'article 2 du décret n°89-229 modifié dispose que :

- Les CAP comprennent en nombre égal des représentants titulaires des collectivités territoriales ou établissements publics et des représentants du personnel et que les membres suppléants sont en nombre égal au nombre de membres titulaires,
- Le nombre de représentants varie selon l'effectif de fonctionnaires appartenant à la catégorie de CAP concernée, soit 4 représentants titulaires pour un effectif d'agent relevant de la CAP compris entre 40 et moins de 250 fonctionnaires,

Considérant que l'effectif de référence du SDIS, apprécié au 1<sup>er</sup> janvier 2022 et servant à déterminer le nombre de représentants titulaires du personnel à la commission administrative paritaire (CAP) des sapeurs-pompiers professionnels de catégorie A, est de 85 agents (dont 5 femmes et 80 hommes),

Considérant que l'effectif de référence du SDIS, apprécié au 1<sup>er</sup> janvier 2022 et servant à déterminer le nombre de représentants titulaires du personnel à la commission administrative paritaire (CAP) des sapeurs-pompiers professionnels de catégorie B, est de 104 agents (dont 3 femmes et 101 hommes),

Considérant l'exposé des motifs,

Et après en avoir délibéré,

### DECIDE

• **DE CREER** une commission administrative paritaire (CAP) des sapeurs-pompiers professionnels de catégorie A au sein du SDIS du Var,

• **DE CREER** une commission administrative paritaire (CAP) des sapeurs-pompiers professionnels de catégorie B au sein du SDIS du Var,



Envoyé en préfecture le 02/06/2022

Reçu en préfecture le 02/06/2022

Affiché le

ID : 083-288300403-20220602-2235-DE  aritaire

• **DE FIXER**, le nombre de représentants titulaires du personnel siégeant à (CAP) des sapeurs-pompiers professionnels de catégorie A à 4 (et en nombre égal le nombre de représentants suppléants) et le nombre de représentants titulaires de l'administration à 4 (et en nombre égal le nombre de représentants suppléants),

• **DE FIXER**, le nombre de représentants titulaires du personnel siégeant à la commission administrative paritaire (CAP) des sapeurs-pompiers professionnels de catégorie B à 4 (et en nombre égal le nombre de représentants suppléants) et le nombre de représentants titulaires de l'administration à 4 (et en nombre égal le nombre de représentants suppléants).

Adopté à l'unanimité

Signé par : Dominique LAIN  
Date : 02/06/2022  
Qualité : Président CA -Marchés et engagements



*Conformément à l'article R421-1 du code de la justice administrative, le Tribunal administratif de Toulon peut être saisi par voie de recours formé contre la présente décision dans un délai de deux mois, à compter de sa notification, à l'adresse suivante : 5 Rue Racine, 83000 TOULON.*

*Le tribunal administratif de Toulon peut aussi être saisi par l'application informatique « Télérecours citoyens » accessible par le site internet [www.telerecours.fr](http://www.telerecours.fr).*



## Délibération n° 22-36

Séance du Conseil d'Administration : le 1<sup>er</sup> juin 2022

**OBJET** : Autorisation d'ester (incendie [REDACTED] / appel ALLIANZ).

L'an deux mille vingt-deux et le premier juin à quinze heures, le conseil d'administration du service départemental d'incendie et de secours du Var s'est réuni en présentiel, à la DDSIS, 24 allée de Vaugrenier – ZAC des Ferrières à Le Muy, sous la présidence de Monsieur Dominique LAIN, Président du CASDIS.

Etaient présents :

Membres élus avec voix délibérative

**Membres élus Titulaire présents :**

Patricia ARNOULD, Philippe BARTHELEMY, Paul BOUDOUBE, Didier BREMOND, Fernand BRUN, Bernard CHILINI, Christophe CHIOCCA, Thomas DOMBRY, Françoise DUMONT a quitté la séance après le vote des délibérations n°22-15 à n°22-41, Françoise LEGRAIEN, Emilien LEONI, Grégory LOEW, Hervé PHILIBERT, Ludovic PONTONE, Laetitia QUILICI, Louis REYNIER, René UGO et Séverine VINCENDEAU.

**Absents excusés représentés par leur suppléant :**

Rolland BALBIS représenté par Patrick VINCENTELLI, Caroline DEPALLENS représentée par Véronique LENOIR, André GARRON représenté par Philippe LAURERI

**Absents excusés non représentés par leur suppléant :**

Thierry ALBERTINI, Nathalie BICAIS, François DE CANSON, Philippe LEONELLI, Nathalie PEREZ-LEROUX, Claude PIANETTI et Andrée SAMAT.

**Pouvoir :**

Membres élus suppléants sans voix délibérative dont le titulaire est présent :

Jean-Michel DRAGONE.

Membres de droit :

**Présents :**

Monsieur Evence RICHARD, Préfet du Var.

**Absente excusée :**

Madame Nathalie BLANC, Payeur Départemental.

Membres de droit avec voix consultative :

**Présents :**

Contrôleur général Éric GROHIN, Directeur Départemental,

Médecin de classe exceptionnelle Laure DROIN, médecin-chef,

**Absent excusé :**

Lieutenant Jean-Luc DECITRE, Président de l'Union Départementale des Sapeurs-Pompiers du Var.

Membres élus avec voix consultative :

**Présents :**

Capitaine Ollivier LAMARQUE,

Adjudant Guillaume CIVRAY,

Capitaine Hervé PENAUD,

Adjudant-chef Jean-Pierre MELI,

Bruno HYVERNAT a quitté la séance après le vote des délibérations n°22-15 à n°22-27.

**Absents excusés représentés par leur suppléant :**

**Absent excusé :**



**LE CONSEIL D'ADMINISTRATION**

Vu le projet de délibération n°22-36 en date du 1<sup>er</sup> juin 2022,

**Exposé des motifs**

Le 22 mai 2021, les sapeurs-pompiers du Var sont intervenus pour lutter contre un incendie concernant une installation photovoltaïque située en toiture de l'habitation de [REDACTED] située sur la commune de LE VAL.

Le 23 mai 2021 matin, les sapeurs-pompiers du Var sont intervenus à la même adresse pour lutter contre un incendie concernant l'habitation elle-même.

Considérant que l'incendie du 23 mai 2021 est une reprise du feu survenue la veille, la compagnie ALLIANZ, assureur du producteur d'énergie ARCHISOLAR, a dénoncé au SDIS du Var l'assignation en référé expertise qui lui a été délivrée à la demande de son assuré et de [REDACTED].

Par ordonnance de référé du 2 mars 2022 du tribunal judiciaire de Draguignan, le SDIS du Var est mis hors de cause au motif qu'aucun élément n'est versé au dossier pour étayer la thèse de la reprise de feu invoquée par la compagnie requérante.

La compagnie ALLIANZ a interjeté appel de la décision susvisée par déclaration d'appel n° 22/03497 en date du 17 mars 2022 formée devant la Cour d'Appel d'Aix-en-Provence.

Considérant l'exposé des motifs,  
Et après en avoir délibéré,

**DECIDE**

- **D'AUTORISER** Monsieur le Président du Conseil d'Administration à ester en justice pour représenter le Service Départemental et de Secours du Var dans le recours contentieux susvisé, ainsi qu'à se faire assister par le Cabinet d'avocats GUISIANO,

- **D'AUTORISER** Monsieur le Président du Conseil d'Administration à verser les acomptes qui s'avèreraient nécessaires sur les honoraires du Cabinet d'avocats GUISIANO.

Adopté à l'unanimité

Signé par : Dominique LAIN  
Date : 02/06/2022  
Qualité : Président CA -Marchés et engagements

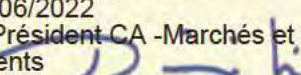

*Conformément à l'article R421-1 du code de la justice administrative, le Tribunal administratif de Toulon peut être saisi par voie de recours formé contre la présente décision dans un délai de deux mois, à compter de sa notification, à l'adresse suivante 5 Rue Racine, 83000 TOULON.*

*Le tribunal administratif de Toulon peut aussi être saisi par l'application informatique « Télérécoeurs citoyens » accessible par le site internet [www.telerecoeurs.fr](http://www.telerecoeurs.fr).*



## Délibération n° 22-37

Séance du Conseil d'Administration : le 1<sup>er</sup> juin 2022

**OBJET : Rétrocession parcelle cadastrée section AP n°349 à la commune de POURRIERES.**

L'an deux mille vingt-deux et le premier juin à quinze heures, le conseil d'administration du service départemental d'incendie et de secours du Var s'est réuni en présentiel, à la DDSIS, 24 allée de Vaugrenier – ZAC des Ferrières à Le Muy, sous la présidence de Monsieur Dominique LAIN, Président du CASDIS.

Étaient présents :

Membres élus avec voix délibérative

**Membres élus Titulaire présents :**

Patricia ARNOULD, Philippe BARTHELEMY, Paul BOUDOUBE, Didier BREMOND, Fernand BRUN, Bernard CHILINI, Christophe CHIOCCA, Thomas DOMBRY, Françoise DUMONT a quitté la séance après le vote des délibérations n°22-15 à n°22-41, Françoise LEGRAIEN, Emilien LEONI, Grégory LOEW, Hervé PHILIBERT, Ludovic PONTONE, Laetitia QUILICI, Louis REYNIER, René UGO et Séverine VINCENDEAU.

**Absents excusés représentés par leur suppléant :**

Rolland BALBIS représenté par Patrick VINCENTELLI, Caroline DEPALLENS représentée par Véronique LENOIR, André GARRON représenté par Philippe LAURERI

**Absents excusés non représentés par leur suppléant :**

Thierry ALBERTINI, Nathalie BICAIS, François DE CANSON, Philippe LEONELLI, Nathalie PEREZ-LEROUX, Claude PIANETTI et Andrée SAMAT.

**Pouvoir :**

Membres élus suppléants sans voix délibérative dont le titulaire est présent :

Jean-Michel DRAGONE.

Membres de droit :

**Présents :**

Monsieur Evence RICHARD, Préfet du Var.

**Absente excusée :**

Madame Nathalie BLANC, Payeur Départemental.

Membres de droit avec voix consultative :

**Présents :**

Contrôleur général Éric GROHIN, Directeur Départemental,  
Médecin de classe exceptionnelle Laure DROIN, médecin-chef,

**Absent excusé :**

Lieutenant Jean-Luc DECITRE, Président de l'Union Départementale des Sapeurs-Pompiers du Var.

Membres élus avec voix consultative :

**Présents :**

Capitaine Ollivier LAMARQUE,  
Adjudant Guillaume CIVRAY,  
Capitaine Hervé PENAUD,  
Adjudant-chef Jean-Pierre MELI,  
Bruno HYVERNAT a quitté la séance après le vote des délibérations n°22-15 à n°22-27.

**Absents excusés représentés par leur suppléant :**

**Absent excusé :**

## LE CONSEIL D'ADMINISTRATION

Vu le projet de délibération n°22-37 en date du 1<sup>er</sup> juin 2022,

### Exposé des motifs

Par un acte administratif du 06 décembre 2006, la commune de POURRIERES a cédé au Service Départemental d'Incendie et de Secours (SDIS) du Var la parcelle cadastrée section AP n° 322 et ce, afin de permettre la construction d'un nouveau centre d'incendie et de secours nécessaire à l'exécution du service public de secours.

Par un procès-verbal de délimitation, établi le 14 février 2020 par un géomètre-expert, la parcelle cadastrée section AP n° 349, d'une superficie de 209 m<sup>2</sup>, a été créée et détachée de la parcelle cadastrée section AP n°322 appartenant au SDIS du Var et ce, afin de permettre la régularisation, par la commune de POURRIERES, de la limite de propriété de la parcelle adjacente cadastrée section AP n° 716, parcelle appartenant à un particulier.

Pour que le conseil municipal de la commune de POURRIERES puisse ainsi autoriser l'aliénation de la parcelle cadastrée section AP n° 349 au profit du particulier propriétaire de la parcelle adjacente cadastrée section AP n° 716, le SDIS du Var doit préalablement procéder à la rétrocession de ladite parcelle à la commune de POURRIERES.

Appartenant au domaine public du SDIS du Var en raison de son affectation au service public de secours, la rétrocession de la parcelle AP n° 349 nécessite que celle-ci soit désaffectée et déclassée, en application de l'article L.2141-1 du Code Général de la Propriété des Personnes Publiques.

Les dépenses afférentes à cette procédure seront supportées par la commune de POURRIERES.

Considérant l'exposé des motifs,  
Et après en avoir délibéré,

### DECIDE

- **DE CONSTATER** la désaffectation matérielle de la parcelle cadastrée section AP n° 349 d'une superficie de 209 m<sup>2</sup> située à POURRIERES et la perte de son caractère d'utilité publique pour le SDIS du Var,
- **DE PRONONCER** le déclassement, du domaine public vers le domaine privé du SDIS du Var, de la parcelle cadastrée section AP n° 349,
- **D'AUTORISER** Monsieur le Président du conseil d'administration du SDIS du Var à signer tous les documents autorisant le déclassement dudit bien du domaine public vers le domaine privé du SDIS du Var ainsi que tous les documents préparatoires à la rétrocession de ce bien à la commune de POURRIERES,
- **D'ACCEPTER** le principe de la rétrocession à titre gratuit par le SDIS du Var à la commune de POURRIERES, de la parcelle cadastrée section AP n° 349,
- **D'AUTORISER** Monsieur le Président du conseil d'administration du SDIS du Var à signer tous les documents autorisant cette rétrocession à la commune de POURRIERES.

Adopté à l'unanimité

Signé par : Dominique LAIN  
Date : 02/06/2022  
Qualité : Président CA -Marchés et engagements







## Délibération n° 22-38

**Séance du Conseil d'Administration : le 1<sup>er</sup> juin 2022**

**OBJET : Période de récupération physiologique des sapeurs-pompiers volontaires.**

L'an deux mille vingt-deux et le premier juin à quinze heures, le conseil d'administration du service départemental d'incendie et de secours du Var s'est réuni en présentiel, à la DDSIS, 24 allée de Vaugrenier – ZAC des Ferrières à Le Muy, sous la présidence de Monsieur Dominique LAIN, Président du CASDIS.

Etaient présents :

Membres élus avec voix délibérative

**Membres élus Titulaire présents :**

Patricia ARNOULD, Philippe BARTHELEMY, Paul BOUDOUBE, Didier BREMOND, Fernand BRUN, Bernard CHILINI, Christophe CHIOCCA, Thomas DOMBRY, Françoise DUMONT a quitté la séance après le vote des délibérations n°22-15 à n°22-41, Françoise LEGRAIEN, Emilien LEONI, Grégory LOEW, Hervé PHILIBERT, Ludovic PONTONE, Laetitia QUILICI, Louis REYNIER, René UGO et Séverine VINCENTEAU.

**Absents excusés représentés par leur suppléant :**

Rolland BALBIS représenté par Patrick VINCENTELLI, Caroline DEPALLENS représentée par Véronique LENOIR, André GARRON représenté par Philippe LAURERI

**Absents excusés non représentés par leur suppléant :**

Thierry ALBERTINI, Nathalie BICAIS, François DE CANSON, Philippe LEONELLI, Nathalie PEREZ-LEROUX, Claude PIANETTI et Andrée SAMAT.

**Pouvoir :**

Membres élus suppléants sans voix délibérative dont le titulaire est présent :

Jean-Michel DRAGONE.

Membres de droit :

**Présents :**

Monsieur Evence RICHARD, Préfet du Var.

**Absente excusée :**

Madame Nathalie BLANC, Payeur Départemental.

Membres de droit avec voix consultative :

**Présents :**

Contrôleur général Éric GROHIN, Directeur Départemental,  
Médecin de classe exceptionnelle Laure DROIN, médecin-chef,

**Absent excusé :**

Lieutenant Jean-Luc DECITRE, Président de l'Union Départementale des Sapeurs-Pompiers du Var.

Membres élus avec voix consultative :

**Présents :**

Capitaine Ollivier LAMARQUE,  
Adjudant Guillaume CIVRAY,  
Capitaine Hervé PENAUD,  
Adjudant-chef Jean-Pierre MELI,

Bruno HYVERNAT a quitté la séance après le vote des délibérations n°22-15 à n°22-27.

**Absents excusés représentés par leur suppléant :**

**Absent excusé :**

## LE CONSEIL D'ADMINISTRATION

Vu le projet de délibération n°22-38 en date du 1<sup>er</sup> juin 2022,

### Exposé des motifs

Vu le Code Général des Collectivités Territoriales ;

Vu le Code de la sécurité intérieure ;

Vu la loi n° 96-370 du 3 mai 1996 relative au développement du volontariat dans les corps de sapeurs-pompiers ;

Vu la délibération n°21-15 du Conseil d'Administration du SDIS 83 en date du 02 avril 2021 ;

Considérant l'avis de la Commission Administrative et Technique des Services d'Incendie et de Secours du Var en date du 16 février 2021 ;

Considérant l'avis du Comité Consultatif Départemental des Sapeurs-Pompiers Volontaires du Var en date du 11 mars 2011 ;

Considérant l'avis du Comité Consultatif Départemental des Sapeurs-Pompiers Volontaires du Var en date du 30 avril 2022

Dans la législation française, un sapeur-pompier volontaire n'est pas reconnu comme un travailleur.

En effet, le Code de la sécurité intérieure dispose que :

Article L723-5 :

*« L'activité de sapeur-pompier volontaire, qui repose sur le volontariat et le bénévolat, n'est pas exercée à titre professionnel mais dans des conditions qui lui sont propres. »*

Article L723-8 :

*« L'engagement du sapeur-pompier volontaire est régi par le présent livre ainsi que par la loi n° 96-370 du 3 mai 1996 relative au développement du volontariat dans les corps de sapeurs-pompiers. Ni le code du travail ni le statut de la fonction publique ne lui sont applicables (...). Les sapeurs-pompiers volontaires sont soumis aux mêmes règles d'hygiène et de sécurité que les sapeurs-pompiers professionnels. »*

Article L723-15 :

*« Les activités de sapeur-pompier volontaire, de membre des associations de sécurité civile et de membre des réserves de sécurité civile ne sont pas soumises aux dispositions législatives et réglementaires relatives au temps de travail. »*

Les sapeurs-pompiers volontaires sont donc soumis aux mêmes règles d'hygiène et de sécurité que les sapeurs-pompiers professionnels.

Le 21 février 2018, la Cour de justice de l'Union européenne a statué en reconnaissant qu'un sapeur-pompier volontaire Belge à la ville de Nivelles devait être considéré comme un « travailleur » au sens de la directive européenne sur le temps de travail (2003/88/CE). En effet, les contraintes pesant sur ce sapeur-pompier volontaire (comme l'obligation de répondre aux appels du service de secours pour rejoindre une intervention dans un délai de 8 minutes) ont été considérées comme restrictives pour se consacrer à ses propres activités personnelles. Cette jurisprudence est communément appelée « arrêt Matzak ».

A ce jour, aucun jugement ni transposition de « l'arrêt Matzak » dans le droit français n'a impacté les dispositions actuellement en vigueur en droit français relatives aux sapeurs-pompiers volontaires.

Cependant, en sa qualité de garant de la santé et de la sécurité des sapeurs-pompiers volontaires, le SDIS du Var se doit de prévoir des règles encadrant l'activité des sapeurs-pompiers volontaires, quand bien même ces derniers ne sont pas considérés comme des « travailleurs ».

Etant entendu que le temps de travail d'un sapeur-pompier volontaire, réalisé en dehors de ses activités au sein du SDIS du Var, et le temps de repos en découlant ne peuvent, à ce jour, être suivis par le SDIS du Var ; ce dernier se doit de

fixer certaines règles s'agissant des activités sous statut volontaire exercées au sein des sapeurs-pompiers volontaires, afin de préserver la santé et la sécurité des sapeurs-pompiers volontaires. Ainsi, une notion de temps de repos, appelée « période de récupération physiologique », pourrait être mise en place, étant entendu qu'il relève de la responsabilité de chaque SPV d'être le principal acteur et garant de l'articulation proportionnée entre ses activités professionnelles, personnelles et de volontariat.

Il est donc envisagé, pour préserver la santé et la sécurité des sapeurs-pompiers volontaires, de fixer les principes suivants afin d'encadrer l'activité des sapeurs-pompiers volontaires :

- La durée des gardes postées des SPV ne devra pas dépasser 24 heures consécutives ;
- La durée des activités réalisées (hors astreintes) en qualité de SPV ne devra pas dépasser une plage horaire de 24h consécutives ;
- Après toutes les activités réalisées (hors astreintes) sur une période de 24h consécutives, respecter un repos consécutif de 11 heures minimum correspondant à une « période de récupération physiologique » avant de reprendre toute activité ;
- Après une garde de nuit, respecter le repos consécutif de 11 heures minimum correspondant à une « période de récupération physiologique » avant de reprendre toute activité opérationnelle ou de formation (hors FMPA SUAP). Cette disposition pourra faire l'objet d'une dérogation, dont les modalités seront fixées par ordre de service
- en cas de circonstances exceptionnelles et pour une période limitée, le chef de corps pourra, par ordre de service, définir des règles dérogatoires en matière de temps de présence et de période de récupération physiologique, étant précisé que ces règles dérogatoires seront prises sur une période limitée au temps de gestion de l'évènement et garantiront tout de même une protection adaptée aux sapeurs-pompiers volontaires.

Considérant l'exposé des motifs,  
Et après en avoir délibéré,

## DECIDE

- **D'ABROGER** la délibération n°21-15 du Conseil d'Administration du SDIS 83 en date du 02 avril 2022,
- **D'APPROUVER** la mise en place de règles encadrant l'activité des sapeurs-pompiers et visant à garantir la santé et la sécurité des sapeurs-pompiers volontaires, telles qu'exposées ci-avant,
- **D'APPROUVER** qu'en cas de circonstances exceptionnelles et pour une période limitée, le chef de corps pourra, par ordre de service, définir des règles dérogatoires en matière de temps de présence et de période de récupération physiologique, étant précisé que ces règles dérogatoires seront prises sur une période limitée au temps de gestion de l'évènement et garantiront tout de même une protection adaptée aux sapeurs-pompiers volontaires,
- **DE DIRE** que l'ensemble de ces règles seront fixées par ordre de service du Directeur départemental.

Adopté à l'unanimité  
(abstention de Mme Séverine VINCENDEAU)

Signé par : Dominique LAIN  
Date : 02/06/2022  
Qualité : Président CA - Marchés et engagements

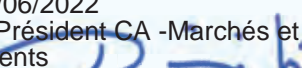

Conformément à l'article R421-1 du code de la justice administrative, le Tribunal administratif de Toulon peut être saisi par voie de recours formé contre la présente décision dans un délai de deux mois, à compter de sa notification, à l'adresse suivante : 5 Rue Racine, 83000 TOULON. Le tribunal administratif de Toulon peut aussi être saisi par l'application informatique « Télérecours citoyens » accessible par le site internet [www.telerecours.fr](http://www.telerecours.fr).



## Délibération n° 22-39

Séance du Conseil d'Administration : le 1<sup>er</sup> juin 2022

**OBJET** : Gestion des heures de dépassement du temps de travail des SPP et PATS faisant l'objet d'une compensation sous la forme d'heures de récupération.

L'an deux mille vingt-deux et le premier juin à quinze heures, le conseil d'administration du service départemental d'incendie et de secours du Var s'est réuni en présentiel, à la DDSIS, 24 allée de Vaugrenier – ZAC des Ferrières à Le Muy, sous la présidence de Monsieur Dominique LAIN, Président du CASDIS.

Etaient présents :

Membres élus avec voix délibérative

**Membres élus Titulaire présents :**

Patricia ARNOULD, Philippe BARTHELEMY, Paul BOUDOUBE, Didier BREMOND, Fernand BRUN, Bernard CHILINI, Christophe CHIOCCA, Thomas DOMBRY, Françoise DUMONT a quitté la séance après le vote des délibérations n°22-15 à n°22-41, Françoise LEGRAIEN, Emilien LEONI, Grégory LOEW, Hervé PHILIBERT, Ludovic PONTONE, Laetitia QUILICI, Louis REYNIER, René UGO et Séverine VINCENDEAU.

**Absents excusés représentés par leur suppléant :**

Rolland BALBIS représenté par Patrick VINCENTELLI, Caroline DEPALLENS représentée par Véronique LENOIR, André GARRON représenté par Philippe LAURERI

**Absents excusés non représentés par leur suppléant :**

Thierry ALBERTINI, Nathalie BICAIS, François DE CANSON, Philippe LEONELLI, Nathalie PEREZ-LEROUX, Claude PIANETTI et Andrée SAMAT.

**Pouvoir :**

Membres élus suppléants sans voix délibérative dont le titulaire est présent :

Jean-Michel DRAGONE.

Membres de droit :

**Présents :**

Monsieur Evence RICHARD, Préfet du Var.

**Absente excusée :**

Madame Nathalie BLANC, Payeur Départemental.

Membres de droit avec voix consultative :

**Présents :**

Contrôleur général Éric GROHIN, Directeur Départemental,  
Médecin de classe exceptionnelle Laure DROIN, médecin-chef,

**Absent excusé :**

Lieutenant Jean-Luc DECITRE, Président de l'Union Départementale des Sapeurs-Pompiers du Var.

Membres élus avec voix consultative :

**Présents :**

Capitaine Ollivier LAMARQUE,

Adjudant Guillaume CIVRAY,

Capitaine Hervé PENAUD,

Adjudant-chef Jean-Pierre MELI,

Bruno HYVERNAT a quitté la séance après le vote des délibérations n°22-15 à n°22-27.

**Absents excusés représentés par leur suppléant :**

**Absent excusé :**

## LE CONSEIL D'ADMINISTRATION

Vu le projet de délibération n°22-39 en date du 1<sup>er</sup> juin 2022,

### Exposé des motifs

**VU** le Code Général des Collectivités Territoriales ;  
**VU** le Code Général de la fonction Publique ;  
**VU** le décret n°2001-623 du 12 juillet 2001 pris pour l'application de l'article 7-1 de la loi n° 84-53 du 26 janvier 1984 et relatif à l'aménagement et à la réduction du temps de travail dans la fonction publique territoriale ;  
**VU** la délibération n°21-09 du 02 avril 2021 relatif aux règles de perception des Indemnités Forfaitaires pour Travaux Supplémentaires pour les officiers de sapeurs-pompiers professionnels du corps départemental des sapeurs-pompiers du Var ;  
**VU** l'avis du comité technique rendu en date du 24 mai 2022.

Dès lors que les agents du SDIS83 exercent des fonctions ou appartiennent à des grades ou occupent des emplois dont les missions impliquent la réalisation d'heures de travail au-delà du temps de travail habituel, en fonction des besoins des services, ces heures peuvent générer selon les règles prévues dans les délibérations correspondantes, des heures de récupération.

Ces dépassements horaires du temps de travail habituel peuvent être liées entre autres à des :

- interventions réalisées sur des temps d'astreinte ;
- interventions réalisées sur des temps de repos (dans la continuité ou pas d'une garde) ;
- heures de garde dépassant les plages horaires de la journée pour les officiers hors équipes opérationnelles, sous-officiers hors équipe opérationnelles ;
- missions à la demande de l'administration.

Ainsi il est proposé :

- 1) D'harmoniser les compteurs de suivi sur le logiciel de gestion du temps pour l'ensemble des agents du SDIS du Var :
  - par la création du compteur « récupérations » à l'ensemble des personnels ;
  - par l'extension du compteur « cumul récupération » à l'ensemble des personnels éligibles ;
  - par l'extension du compteur « congés supplémentaires » à l'ensemble des personnels ;
  - par une incrémentation sur le compteur « récupérations » des heures de dépassement par les gestionnaires Horoquartz des structures d'affectation des agents sous réserve que ces heures soient effectuées à la demande du service ;
  - par la création d'une liste non exhaustive des motifs qui incrémentent le compteur « récupérations » ;
  - par le maintien de la gestion des heures de formation, de spécialité et d'activité syndicale, dans la limite des plafonds réglementaires sur le compteur « congés supplémentaires ».
- 2) D'accompagner les agents dans le processus de pose des heures de dépassement par :
  - la mise en œuvre d'un plafond sur le compteur « récupérations » fixé à 64 heures ;
  - la mise en œuvre d'un accompagnement jusqu'au 31 décembre 2026 pour la pose des heures placées sur le compteur « cumul récupération » ;
  - la modification de la fiche n°A3 du référentiel portant organisation du service des SPP et PATS du SDIS 83, précisant les items énoncés ci-dessus.

Considérant l'exposé des motifs,

Et après en avoir délibéré,

### DECIDE

- **D'AUTORISER** la modification de la fiche n°A3 du référentiel portant organisation du service des SPP et PATS du SDIS 83 conformément aux propositions susvisées,
- **D'AUTORISER** la mise en œuvre des propositions énoncées ci-dessus ;
- **DE DIRE** que ces mesures prendront effet à compter du 1<sup>er</sup> juillet 2022.

Adopté à l'unanimité

Signé par : Dominique LAIN  
Date : 02/06/2022  
Qualité : Président CA -Marchés et engagements







## Délibération n° 22-40

Séance du Conseil d'Administration : le 1<sup>er</sup> juin 2022

**OBJET : Modification du règlement opérationnel du service d'incendie et de secours du Var (Art 16).**

L'an deux mille vingt-deux et le premier juin à quinze heures, le conseil d'administration du service départemental d'incendie et de secours du Var s'est réuni en présentiel, à la DDSIS, 24 allée de Vaugrenier – ZAC des Ferrières à Le Muy, sous la présidence de Monsieur Dominique LAIN, Président du CASDIS.

Etaient présents :

Membres élus avec voix délibérative

**Membres élus Titulaire présents :**

Patricia ARNOULD, Philippe BARTHELEMY, Paul BOUDOUBE, Didier BREMOND, Fernand BRUN, Bernard CHILINI, Christophe CHIOCCA, Thomas DOMBRY, Françoise DUMONT a quitté la séance après le vote des délibérations n°22-15 à n°22-41, Françoise LEGRAIEN, Emilien LEONI, Grégory LOEW, Hervé PHILIBERT, Ludovic PONTONE, Laetitia QUILICI, Louis REYNIER, René UGO et Séverine VINCENDEAU.

**Absents excusés représentés par leur suppléant :**

Rolland BALBIS représenté par Patrick VINCENTELLI, Caroline DEPALLENS représentée par Véronique LENOIR, André GARRON représenté par Philippe LAURERI

**Absents excusés non représentés par leur suppléant :**

Thierry ALBERTINI, Nathalie BICAIS, François DE CANSON, Philippe LEONELLI, Nathalie PEREZ-LEROUX, Claude PIANETTI et Andrée SAMAT.

**Pouvoir :**

Membres élus suppléants sans voix délibérative dont le titulaire est présent :

Jean-Michel DRAGONE.

Membres de droit :

**Présents :**

Monsieur Evence RICHARD, Préfet du Var.

**Absente excusée :**

Madame Nathalie BLANC, Payeur Départemental.

Membres de droit avec voix consultative :

**Présents :**

Contrôleur général Éric GROHIN, Directeur Départemental,  
Médecin de classe exceptionnelle Laure DROIN, médecin-chef,

**Absent excusé :**

Lieutenant Jean-Luc DECITRE, Président de l'Union Départementale des Sapeurs-Pompiers du Var.

Membres élus avec voix consultative :

**Présents :**

Capitaine Ollivier LAMARQUE,  
Adjudant Guillaume CIVRAY,  
Capitaine Hervé PENAUD,  
Adjudant-chef Jean-Pierre MELI,  
Bruno HYVERNAT a quitté la séance après le vote des délibérations n°22-15 à n°22-27.

**Absents excusés représentés par leur suppléant :**

**Absent excusé :**

## LE CONSEIL D'ADMINISTRATION

Vu le projet de délibération n°22-40 en date du 1<sup>er</sup> juin 2022,

### Exposé des motifs

Le règlement opérationnel a pour objet de fixer les principes d'organisation et de mise en œuvre opérationnelle du Service Départemental d'Incendie et de Secours du Var (SDIS) dans le cadre des lois et règlements en vigueur. A ce titre, il précise notamment les consignes opérationnelles relatives aux différentes missions du service ainsi que les effectifs et matériels nécessaires. Ce règlement est arrêté par Monsieur le Préfet du Var.

La migration future du système actuel de gestion de l'alerte et des opérations de secours dénommé « SCALA », vers le SGA-SGO unifié des SIS et de la Sécurité Civile dénommé « NexSIS 18-112 », nécessite une mise à jour mineure du règlement opérationnel.

En effet, l'article 16 de l'arrêté portant Règlement Opérationnel du service d'incendie et de secours du VAR en date du 19 avril 2019 prévoit que :

*« Les CIS du département sont organisés au sein des groupements territoriaux qui exercent les missions opérationnelles sous le commandement d'un chef de groupement territorial.*

*Pour l'exécution des missions opérationnelles, chaque groupement territorial dispose d'un centre de gestion des interventions (CGI).*

*Ces groupements sont au nombre de trois : Est, Centre, Ouest. Leur secteur de compétence est précisé annexe 3 »*

Or, dans le cadre de la modification de l'architecture du système de gestion de l'alerte, les Centres de Gestion des Interventions (CGI) sont progressivement fermés au profit d'une coordination centralisée depuis le CODIS.

Il convient donc de modifier l'article 16 comme suit :

*« Les CIS du département sont organisés au sein des groupements territoriaux qui exercent les missions opérationnelles sous le commandement d'un chef de groupement territorial.*

*Pour l'exécution des missions opérationnelles, les centres de gestion des interventions (CGI) rattachés à chaque groupement territorial sont progressivement remplacés par une salle unique de commandement en charge de la coordination opérationnelle dénommée « CODIS 83 ». La gestion des interventions est reprise par le CODIS 83 à la fermeture de chaque CGI en respectant leurs secteurs de compétences.*

*Ces groupements sont au nombre de trois : Est, Centre, Ouest. Leur secteur de compétence est précisé annexe 3 »*

Considérant les avis du comité technique en date du 24 mai 2022,

Considérant les avis de la commission administrative et technique du SDIS en date du 25 mai 2022,

Considérant l'exposé des motifs,

Et après en avoir délibéré,

### DECIDE

• **D'APPROUVER** la modification de l'article 16 de l'arrêté portant Règlement Opérationnel du service d'incendie et de secours du Var.

Adopté à l'unanimité

Signé par : Dominique LAIN  
Date : 02/06/2022  
Qualité : Président CA -Marchés et engagements



Conformément à l'article R421-1 du code de la justice administrative, le Tribunal administratif de Toulon peut être saisi par voie de recours formé contre la présente décision dans un délai de deux mois, à compter de sa notification, à l'adresse suivante : 5 Rue Racine, 83000 TOULON.

Le tribunal administratif de Toulon peut aussi être saisi par l'application informatique « Télérecours citoyens » accessible par le site internet [www.telerecours.fr](http://www.telerecours.fr).



## Délibération n° 22-41

**Séance du Conseil d'Administration : le 1<sup>er</sup> juin 2022**

**OBJET : Modification de l'article 21 et de l'annexe 7 du règlement opérationnel du service d'incendie et de secours du Var (Les secours spécialisés).**

L'an deux mille vingt-deux et le premier juin à quinze heures, le conseil d'administration du service départemental d'incendie et de secours du Var s'est réuni en présentiel, à la DDSIS, 24 allée de Vaugrenier – ZAC des Ferrières à Le Muy, sous la présidence de Monsieur Dominique LAIN, Président du CASDIS.

Etaient présents :

Membres élus avec voix délibérative

**Membres élus Titulaire présents :**

Patricia ARNOULD, Philippe BARTHELEMY, Paul BOUDOUBE, Didier BREMOND, Fernand BRUN, Bernard CHILINI, Christophe CHIOCCA, Thomas DOMBRY, Françoise DUMONT a quitté la séance après le vote des délibérations n°22-15 à n°22-41, Françoise LEGRAIEN, Emilien LEONI, Grégory LOEW, Hervé PHILIBERT, Ludovic PONTONE, Laetitia QUILICI, Louis REYNIER, René UGO et Séverine VINCENTEAU.

**Absents excusés représentés par leur suppléant :**

Rolland BALBIS représenté par Patrick VINCENTELLI, Caroline DEPALLENS représentée par Véronique LENOIR, André GARRON représenté par Philippe LAURERI

**Absents excusés non représentés par leur suppléant :**

Thierry ALBERTINI, Nathalie BICAIS, François DE CANSON, Philippe LEONELLI, Nathalie PEREZ-LEROUX, Claude PIANETTI et Andrée SAMAT.

**Pouvoir :**

Membres élus suppléants sans voix délibérative dont le titulaire est présent :

Jean-Michel DRAGONE.

Membres de droit :

**Présents :**

Monsieur Evence RICHARD, Préfet du Var.

**Absente excusée :**

Madame Nathalie BLANC, Payeur Départemental.

Membres de droit avec voix consultative :

**Présents :**

Contrôleur général Éric GROHIN, Directeur Départemental,  
Médecin de classe exceptionnelle Laure DROIN, médecin-chef,

**Absent excusé :**

Lieutenant Jean-Luc DECITRE, Président de l'Union Départementale des Sapeurs-Pompiers du Var.

Membres élus avec voix consultative :

**Présents :**

Capitaine Ollivier LAMARQUE,

Adjudant Guillaume CIVRAY,

Capitaine Hervé PENAUD,

Adjudant-chef Jean-Pierre MELI,

Bruno HYVERNAT a quitté la séance après le vote des délibérations n°22-15 à n°22-27.

**Absents excusés représentés par leur suppléant :**

**Absent excusé :**

## LE CONSEIL D'ADMINISTRATION

Vu le projet de délibération n°22-41 en date du 1<sup>er</sup> juin 2022,

### Exposé des motifs

Le règlement opérationnel a pour objet de fixer les principes d'organisation et de mise en œuvre opérationnelle du Service Départemental d'Incendie et de Secours du Var (SDIS) dans le cadre des lois et règlements en vigueur. A ce titre, il précise notamment l'organisation des unités spécialisées sur le plan départemental.

En effet, l'article 21 de l'arrêté portant Règlement Opérationnel du service d'incendie et de secours du VAR en date du 19 avril 2019 prévoit que :

*« Des unités spécialisées sont organisées sur le plan départemental conformément aux objectifs fixés par le SDACR dans les domaines recensés. Leur organisation fait l'objet d'un guide d'emploi spécifique qui précise pour chacune d'elle leurs modalités d'engagement et de fonctionnement.*

*Ces secours spécialisés sont constitués en unités détaillées en annexe 5.*

*Sous l'autorité du GPOP, chaque unité spécialisée est animée par un conseiller ou référent technique départemental (CTD). Lors d'opérations nécessitant l'engagement de ces unités, le COS peut disposer du concours du CTD ou d'un conseiller technique (CT). »*

Or, la dernière mise à jour du SDACR de 2021 a mis en exergue le besoin de compéter l'organisation actuelle avec la création de nouvelles unités spécialisées (et la régularisation de certaines déjà existantes) afin de répondre aux besoins opérationnels dans les domaines :

- Surveillance des baignades et des activités nautiques
- Exploration de longue durée
- Groupe d'extraction
- Recherche de causes et des circonstances d'incendie en espace structurel
- Recherche de causes et des circonstances d'incendie en espaces naturels
- Brûlage dirigé et feu tactique
- Système d'Information et de communication.

Enfin, il est nécessaire de modifier l'appellation de certaines spécialités suite aux évolutions réglementaires :

- USAR (Unité de Sauvetage et de Recherche) en remplacement du SDE (Equipe de Sauvetage Déblaiement)
- SMPM (Secours en Milieux Périlleux et Montagne) en remplacement du GRIMP (Groupe de Reconnaissance et d'Intervention en Milieu Périlleux).

Par ailleurs, le décret n° 2022-557 du 14 avril 2022 modifiant diverses dispositions relatives aux sapeurs-pompiers précise dans son article 2 :

*« Le préfet de département peut désigner, pour chaque spécialité définie à l'arrêté mentionné à l'article R. 1424-54 du code général des collectivités territoriales, un référent départemental chargé de conseiller les autorités du service d'incendie et de secours mentionnées à l'article L. 1424-33 du même code ainsi que le directeur départemental pour l'organisation, la mise en œuvre, le maintien en condition opérationnelle et l'animation de sa spécialité. »*

Cette nouvelle terminologie de « référent » doit être mise à jour dans le règlement opérationnel.

Il convient donc de modifier l'article 16 et de l'annexe 7 comme suit :

*« Des unités spécialisées sont organisées sur le plan départemental conformément aux objectifs fixés par le SDACR dans les domaines recensés. Leur organisation fait l'objet d'un guide d'emploi spécifique qui précise pour chacune d'elle leurs modalités d'engagement et de fonctionnement.*

*Ces secours spécialisés sont constitués en unités détaillées en annexe 7.*

*Sous l'autorité du Groupement OPERATIONS, chaque unité spécialisée est animée par un référent départemental. Lors d'opérations nécessitant l'engagement de ces unités, le COS peut disposer du concours du référent en tant que conseiller technique. »*

Considérant l'exposé des motifs,

Et après en avoir délibéré,

### DECIDE

- **D'APPROUVER** la modification de l'article 21 de l'arrêté portant Règlement Opérationnel du service d'incendie et de secours du Var.

Envoyé en préfecture le 02/06/2022

Reçu en préfecture le 02/06/2022

Affiché le

SLO

ID : 083-288300403-20220602-2241-DE

- **D'APPROUVER** la modification de l'annexe 7 de l'arrêté portant Règlement Opérationnel du service d'incendie et de secours du Var.

Adopté à l'unanimité

Signé par : Dominique LAIN

Date : 02/06/2022

Qualité : Président CA - Marchés et engagements



*Conformément à l'article R421-1 du code de la justice administrative, le Tribunal administratif de Toulon peut être saisi par voie de recours formé contre la présente décision dans un délai de deux mois, à compter de sa notification, à l'adresse suivante : 5 Rue Racine, 83000 TOULON. Le tribunal administratif de Toulon peut aussi être saisi par l'application informatique « Télérecours citoyens » accessible par le site internet [www.telerecours.fr](http://www.telerecours.fr).*



## ANNEXE 7

### Champs d'application des équipes spécialisées et activités complémentaires

EQUIPES	CHAMPS D'APPLICATIONS
<b>PRISE EN COMPTE DES ACCIDENTS TECHNOLOGIQUES</b>	
<p><b>RCH</b>                      « Risques Chimiques et Biologiques »</p> <p>et</p> <p>« <b>NRBCE</b> »</p>	<p>Cette spécialité recouvre les opérations au cours desquelles des produits chimiques et/ou biologiques peuvent porter atteinte à des personnes aux biens et/ou à l'environnement.</p> <p>En outre, elle peut être demandée à l'initiative du COS lors de toute intervention présentant un risque potentiel non répertorié ou toute suspicion de risques chimiques/biologiques difficilement décelables. Elle est également engagée lors de toute opération à caractère NRBCE, pour la levée de doute à minima.</p>
<p><b>RAD</b>                      « Risques Radiologiques »</p>	<p>Cette spécialité recouvre les opérations dans lesquelles existe une situation d'urgence radiologique ou une présomption de situation d'urgence radiologique.</p> <p>En outre, elle peut être demandée à l'initiative du commandant des opérations de secours (COS) lors de toute intervention présentant un risque potentiel non répertorié ou toute suspicion de risques radiologique difficilement décelables (feu dans des locaux comportant des possibilités de stockage ou d'utilisation de radioéléments, découverte d'objet à l'usage inconnu...).</p>
<b>INTERVENTION EN MILIEU AQUATIQUE</b>	
<p><b>SAL</b>                      « Scaphandrier Autonome Léger »</p>	<p>Cette spécialité recouvre les opérations se situant sous et sur la surface de l'eau par la mise en œuvre de techniques et de matériels particuliers. Les missions sont toujours caractérisées par l'urgence dans le cadre de la sauvegarde des personnes et des biens ou de la protection de l'environnement.</p> <p>Les scaphandriers peuvent être requis par l'autorité judiciaire ou administrative, sous réserve de leur qualification et habilitation, dans la limite de l'organisation du service.</p>
<p><b>SAV</b>                      « Sauvetages Aquatiques »</p>	<p>Cette spécialité recouvre les opérations aquatiques permettant de porter secours à des personnes en situation de détresse à la surface de l'eau.</p>
<p><b>SBAN</b>                      « Surveillance des baignades et des Activités Nautiques »</p>	<p>Cette unité permet de répondre aux attentes des maires qui par voie de convention souhaitent la mise à disposition de personnels pour la surveillance des baignades et des activités nautiques de leurs communes.</p>
<b>LOCALISATION ET SAUVETAGE EN MILIEU NON CONVENTIONNELS</b>	
<p><b>SMPM</b>                      « Secours en Milieu Périlleux et Montagne »</p>	<p>Cette unité intervient lors de reconnaissance et de sauvetage dans les milieux naturels ou artificiels lorsque les moyens traditionnels des sapeurs-pompiers sont inadaptés, insuffisants ou dont l'emploi s'avère dangereux en raison de la hauteur ou de la profondeur et des risques divers liés au cheminement.</p>
<p><b>ISS</b>                      « Interventions en Sites Souterrains »</p>	<p>La spécialité « intervention en site souterrain » (ISS) permet aux personnels des unités spécialisées du SMPM d'intervenir en site souterrain, présentant des conditions difficiles d'accès, de cheminement et d'évacuation des victimes et nécessitant la mise en</p>

	<p>œuvre de matériels et de techniques de progression et de sauvetage particulières.</p> <p>Le site souterrain comprend les cavités souterraines, naturelles ou artificielles, qu'elles soient noyées ou à l'air libre.</p> <p>Dans le cas d'une opération nécessitant l'intervention de plongeurs en surface non libre, les procédures d'intervention des sapeurs-pompiers sont définies par le guide national de référence relatif aux secours subaquatiques.</p>
<b>CAN</b> « Canyon »	La spécialité « intervention en canyon » (CAN) permet aux personnels des unités spécialisées du SMPM d'intervenir en milieu aquatique, présentant des conditions difficiles d'accès, de cheminement et d'évacuation des victimes et nécessitant la mise en œuvre de matériels et de techniques de progression et de sauvetage particulières.
<b>USAR</b> « Unité de Sauvetage et de Recherche »	<p>Cette unité de sauvetage et de recherche intervient lors de reconnaissance, de sauvetage et de sécurisation d'un site dans les milieux effondrés ou menaçant ruine, où les moyens traditionnels des sapeurs-pompiers sont inadaptés, insuffisants ou dont l'emploi s'avère dangereux en raison des risques présentés. Elle peut également être amenée à intervenir lors des glissements de terrain.</p> <p>Lorsque certaines opérations de secours ne nécessitent pas l'intervention d'unités spécialisées tel que défini par le guide de doctrine opérationnelle, le commandant des opérations de secours (COS) peut en cas de doute, faire appel à un chef d'unité, un chef de section ou à un conseiller technique sauveteur déblayeur pour apprécier l'opportunité de la mise en place de mesures de sécurité particulières.</p>
<b>GELD</b> « Groupe d'Exploration de Longue Durée »	Ce groupe comprend des personnels formés et équipés en conséquence pour intervenir dans les parkings souterrains, les navires, ferry et bateaux de croisière à quai ou dans les limites administratives des ports ou les tunnels, les incendies en grands volumes clos, lorsque les personnels progressant avec des méthodes usuelles d'engagement en milieux viciés atteignent leurs limites.
<b>GREX</b> « Groupe d'Extraction »	Groupe de sapeurs-pompiers spécifiquement équipé et entraîné pour intervenir lors de situation d'attentat ou de tuerie de masse dans les corridors d'extraction et en extraire les victimes jusqu'à un endroit sécurisé.
<b>FEU D'ESPACES NATUREL</b>	
<b>DIH</b> « Détachement d'Intervention Hélicoptés »	<p>Le DIH est une unité autonome et indissociable. Il reçoit sa mission opérationnelle du COS mais la faisabilité et la conduite des opérations restent à l'entière initiative du chef du DIH après avis de l'équipage de l'hélicoptère.</p> <p>Les personnes intervenant en site inaccessible sont en mesure d'assurer les opérations relatives à :</p> <ul style="list-style-type: none"> <li>- attaque très rapide des feux naissants en terrain difficile (foudre, etc...),</li> <li>- feu situé dans un lieu éloigné des accès terrestres,</li> <li>- feu dans un endroit difficile d'accès (îles, falaises, pitons, etc...), extinction des lisières éloignées à l'aide du dévidoir aérien, alimentation d'un ou plusieurs CCF à l'aide du dévidoir aérien.</li> </ul>

	Ces différentes opérations sont coordonnées, sous l'autorité du COS, par le Référent, ou son Adjoint, un Chef de Détachement titulaire de l'UV DIH 3 inscrit sur la liste opérationnelle.
<b>HBE</b> « Hélicoptères Bombardiers d'Eau »	Les missions dédiées aux hélicoptères bombardiers d'eau (HBE) sont définies comme suit : <ul style="list-style-type: none"> <li>- procéder à des largages d'eau ou de solution additive.</li> <li>- renseigner le CODIS et le COS,</li> <li>- guider les engins terrestres si cela s'avère nécessaire,</li> <li>- la réalisation d'établissements de tuyaux au moyen d'un dévidoir aérien avec le concours du détachement d'intervention hélicopté (DIH),</li> <li>- le transport de sapeurs-pompiers et de matériels sur tous les théâtres d'opération le nécessitant après une évaluation par le CODIS,</li> <li>- toutes les missions ponctuelles au profit du Service Départemental d'Incendie et de Secours (SDIS).</li> </ul>
<b>PEL</b> « Pélicandromes »	Les moyens aériens de la Sécurité Civile utilisent dans le cadre de la lutte contre les feux de forêt, du produit dit « retardant », lequel est chargé dans les aéronefs dits « bombardiers d'eau », à partir d'aérodromes spécialement équipés et dénommé « pélicandrome ». Cette activité complémentaire recouvre les opérations d'accueil et de remplissage de la flotte d'aéronefs de la sécurité civile sur la BAN de Hyères.
<b>DEMARCHE D'AMELIORATION CONTINUE</b>	
<b>RCCI</b> « Recherche de causes et des circonstances en espaces naturels »	Equipe de personnels du SDIS spécifiquement investis dans la recherche des causes des incendies d'espaces naturels, travaillant en étroite collaboration avec les agents des forêts (ONF et DDTM) et les forces de l'ordre (Gendarmerie et Police).
<b>RCCI</b> « Recherche de causes et des circonstances en espaces structurels »	Equipe de personnels du SDIS spécifiquement investis dans la recherche des causes des incendies d'espaces structurels, travaillant en étroite les forces de l'ordre (Gendarmerie et Police).
<b>SYSTEMES D'INFORMATION ET DE COMMUNICATION</b>	
<b>SIC</b> « Système d'information et de communication »	Equipe de personnels formés pour travailler dans un centre de réception des appels d'urgence et / ou dans un centre opérationnel et / ou dans un poste de commandement mobile.



## Délibération n° 22-42

**Séance du Conseil d'Administration : le 1<sup>er</sup> juin 2022**

**OBJET : Modification de l'organisation du corps départemental.**

L'an deux mille vingt-deux et le premier juin à quinze heures, le conseil d'administration du service départemental d'incendie et de secours du Var s'est réuni en présentiel, à la DDSIS, 24 allée de Vaugrenier – ZAC des Ferrières à Le Muy, sous la présidence de Monsieur Dominique LAIN, Président du CASDIS.

Etaient présents :

Membres élus avec voix délibérative

**Membres élus Titulaire présents :**

Patricia ARNOULD, Philippe BARTHELEMY, Paul BOUDOUBE, Didier BREMOND, Fernand BRUN, Bernard CHILINI, Christophe CHIOCCA, Thomas DOMBRY, Françoise DUMONT a quitté la séance après le vote des délibérations n°22-15 à n°22-41, Françoise LEGRAIEN, Emilien LEONI, Grégory LOEW, Hervé PHILIBERT, Ludovic PONTONE, Laetitia QUILICI, Louis REYNIER, René UGO et Séverine VINCENTEAU.

**Absents excusés représentés par leur suppléant :**

Rolland BALBIS représenté par Patrick VINCENTELLI, Caroline DEPALLENS représentée par Véronique LENOIR, André GARRON représenté par Philippe LAURERI

**Absents excusés non représentés par leur suppléant :**

Thierry ALBERTINI, Nathalie BICAIS, François DE CANSON, Philippe LEONELLI, Nathalie PEREZ-LEROUX, Claude PIANETTI et Andrée SAMAT.

**Pouvoir :**

Membres élus suppléants sans voix délibérative dont le titulaire est présent :

Jean-Michel DRAGONE.

Membres de droit :

**Présents :**

Monsieur Evence RICHARD, Préfet du Var.

**Absente excusée :**

Madame Nathalie BLANC, Payeur Départemental.

Membres de droit avec voix consultative :

**Présents :**

Contrôleur général Éric GROHIN, Directeur Départemental,  
Médecin de classe exceptionnelle Laure DROIN, médecin-chef,

**Absent excusé :**

Lieutenant Jean-Luc DECITRE, Président de l'Union Départementale des Sapeurs-Pompiers du Var.

Membres élus avec voix consultative :

**Présents :**

Capitaine Ollivier LAMARQUE,

Adjudant Guillaume CIVRAY,

Capitaine Hervé PENAUD,

Adjudant-chef Jean-Pierre MELI,

Bruno HYVERNAT a quitté la séance après le vote des délibérations n°22-15 à n°22-27.

**Absents excusés représentés par leur suppléant :**

**Absent excusé :**

## LE CONSEIL D'ADMINISTRATION

Vu le projet de délibération n°22-42 en date du 1<sup>er</sup> juin 2022,

### Exposé des motifs

La loi n° 2021-1520 du 25 novembre 2021 visant à consolider notre modèle de sécurité civile et valoriser le volontariat des sapeurs-pompiers et les sapeurs-pompiers professionnels, dite « loi Matras », a modifié le code de la sécurité intérieure et le code général des collectivités territoriales, s'agissant notamment des dispositions relatives à l'organisation des services d'incendie et de secours. Dans ce cadre, des « sous-directions » sont créées au sein des services d'incendie et de secours, notamment celle de la santé.

L'arrêté portant organisation du corps départemental de sapeurs-pompiers du Var doit donc être modifié en conséquence.

De plus, afin de répondre aux objectifs du SDACR, actualisé en 2021, au projet d'établissement en cours de finalisation et aux objectifs fixés en annexe 1, une modification de l'organisation de la Direction Départementale des Services d'Incendie et de Secours du Var est proposée.

Cette organisation, conforme aux dispositions de la loi « Matras », repose notamment sur des sous-directions comprenant chacune un nombre de groupements resserré (2 à 4) afin de gagner en efficacité et réactivité.

Considérant l'exposé des motifs,  
Et après en avoir délibéré,

### DECIDE

• **D'APPROUVER** la création de sous-directions conformément à la loi n° 2021-1520 du 25 novembre 2021 visant à consolider notre modèle de sécurité civile et valoriser le volontariat des sapeurs-pompiers et les sapeurs-pompiers professionnels, dite « loi Matras » ;

• **D'APPROUVER** les objectifs liés au projet d'établissement pour le SDIS tels qu'ils figurent en annexe 1.

• **D'APPROUVER** l'organisation du service départemental du SDIS du Var tel qu'il figure en annexe 2.

Adopté à l'unanimité

Signé par : Dominique LAIN  
Date : 02/06/2022  
Qualité : Président CA -Marchés et engagements





## ANNEXE 1

Les 30 objectifs du SDIS83 pour les années à venir

(Projet d'établissement)

Envoyé en préfecture le 02/06/2022

Reçu en préfecture le 02/06/2022

Affiché le

ID : 083-288300403-20220602-2242-DE

1. Préparer la salle opérationnelle unique et les missions des Groupements Territoriaux.
2. Préparer le projet NexSIS à compter de 2023
3. Préparer le Réseau radio du futur (RRF)
4. Anticiper la lutte contre les « mégafeux » et les inondations
5. Structurer les POJ et PON (formatage des CIS)
6. Suivre et mettre à jour le SDCAR
7. Formater le matériel roulant par CIS
8. Améliorer la prospective opérationnelle et matérielle
9. Remettre le RO à Jour
10. Maintenir les spécialités et créer un « groupe d'exploration longue durée »
11. Mettre en œuvre la loi Matras et les décrets sur le SUAP
12. Mettre en place des modules RCCI pour tous les types de feux de façon à apporter des éléments en matière de retours d'expérience et d'actions de prévention
13. Mettre en œuvre les propositions issues des assises du volontariat
14. Élaborer un service du volontariat proactif avec les entreprises et collectivités territoriales
15. JSP : organiser et coordonner les écoles
16. Mettre en place un parcours qualifiant
17. Mettre en place les lignes directrices de gestion pour les grades et catégories suivants :
  - Sergents
  - Adjudants
  - Lieutenants 2<sup>ème</sup> classe
  - Lieutenants 1<sup>ère</sup> classe, Capitaine
  - Officiers supérieurs
  - PATS
18. Organiser une GPEAC cohérente et plus personnalisée
19. Formater les effectifs
20. Remettre le RI à jour
21. Établir le « Format casernes »
22. Définir un plan caserne. Mettre en place le mode de financement
23. Travailler avec la DDTM et la préfecture en matière d'urbanisme et de DECI
24. Sécuriser la mission de surveillance des baignades
25. Être force de conseil et d'explication dans les domaines de la prévention, de la DECI ainsi que la DFCI pour les élus (service urbanisme)
26. Organiser une relation partenariale avec les maires sur la gestion de crise
27. Contrôle et accompagnement des centres de secours par l'auto évaluation, par des process écrits ainsi que par la proximité des groupements territoriaux
28. Mettre en place une structure qualité et organisation pour moderniser et mettre en place des process
29. Mettre en place une prospective budgétaire pluriannuelle et la suivre notamment en prenant en compte le programme de casernements et de recrutement
30. Expliquer les risques juridiques à tous les niveaux de l'établissement.

Envoyé en préfecture le 02/06/2022

Reçu en préfecture le 02/06/2022

Affiché le

SLO

ID : 083-288300403-20220602-2242-DE

## ANNEXE 2

REPUBLIQUE FRANCAISE

-----

PREFECTURE DU VAR

SERVICE DEPARTEMENTAL  
D'INCENDIE ET DE SECOURS

**Arrêté portant organisation du Service Départemental d'Incendie et de Secours.**

LE PREFET DU VAR,

LE PRESIDENT DU  
CONSEIL D'ADMINISTRATION DU SDIS,

Vu le code général des collectivités territoriales et notamment son article L1424-6 ;

Vu le code de la santé publique ;

Vu le code de sécurité intérieure ;

Vu le code général de la fonction publique

Vu la loi n° 83-634 du 13 juillet 1983 modifiée portant droits et obligations des fonctionnaires ;

Vu la loi n° 84-53 du 26 janvier 1984 modifiée portant dispositions statutaires relatives à la fonction publique territoriale ;

Vu la loi n° 96-370 du 3 mai 1996 modifiée relative au développement du volontariat dans les corps de sapeurs-pompiers ;

Vu la loi n° 2004-811 du 13 août 2004 modifiée dite de modernisation de la sécurité civile ;

Vu la loi n° 2021-1520 du 25 novembre 2021 visant à consolider notre modèle de sécurité civile et valoriser le volontariat des sapeurs-pompiers et les sapeurs-pompiers professionnels

Vu le décret n° 90-850 du 25 septembre 1990 modifié portant dispositions communes à l'ensemble des sapeurs-pompiers professionnels ;

Vu le décret n° 2013-412 du 17 mai 2013 modifié relatif aux sapeurs-pompiers volontaires;

Vu le décret n° 2012-520 du 20 avril 2012 modifié portant statut particulier du cadre d'emplois des sapeurs et caporaux de sapeurs-pompiers professionnels ;

Vu le décret n° 2012-521 du 20 avril 2012 modifié portant statut particulier du cadre d'emplois des sous-officiers de sapeurs-pompiers professionnels ;

Vu le décret n° 2012-522 du 20 avril 2012 modifié portant statut particulier du cadre d'emplois des lieutenants de sapeurs-pompiers professionnels ;

Vu le décret n° 2016-1176 du 30 août 2016 modifié portant statut particulier du cadre d'emplois des infirmiers de sapeurs-pompiers professionnels ;

Vu le décret n° 2016-1177 du 30 août 2016 portant statut particulier du cadre d'emplois des cadres de santé de sapeurs-pompiers professionnels ;

Vu le décret n° 2016-1236 du 20 septembre 2016 modifié portant statut particulier du cadre d'emplois des médecins et pharmaciens de sapeurs-pompiers professionnels ;

Vu le décret n° 2016-2002 du 30 décembre 2016 modifié portant statut particulier du cadre d'emplois de conception et de direction des sapeurs-pompiers professionnels ;

Vu le décret n° 2016-2003 du 30 décembre 2016 modifié relatif à l'emploi de directeur départemental et de directeur départemental adjoint des services d'incendie et de secours ;

Vu le décret n° 2016-2008 du 30 décembre 2016 modifié portant statut particulier du cadre d'emplois des capitaines, commandants et lieutenants colonels de sapeurs-pompiers professionnels ;

Vu le décret n°2021-1665 du 16 décembre 2021 portant diverses mesures relatives aux sapeurs-pompiers professionnels ;

Vu le décret n°2022-557 du 14 avril 2022 modifiant diverses dispositions relatives aux sapeurs-pompiers ;

Vu l'arrêté du 29 mars 2016 modifié portant organisation du comité consultatif départemental des sapeurs-pompiers volontaires ;

Vu l'arrêté NOR : INTE1915304A du 22 août 2019 relatif aux formations des sapeurs-pompiers professionnels et volontaires

Vu l'avis du comité technique en date du 24 mai 2022 ;

Vu la délibération du conseil d'administration du Service Départemental d'Incendie et de Secours n°22-42 du 1<sup>er</sup> juin 2022 ;

Sur proposition de Monsieur le directeur départemental des services d'incendie et de secours ;

## ARRESENT :

### **Chapitre 1 : Le service départemental d'incendie et de secours**

#### **Article 1 : Le SDIS**

Le service départemental d'incendie et de secours (SDIS) du Var, établissement public, comprend une direction départementale organisée en sous-directions et groupements fonctionnels et services, des groupements territoriaux et des centres d'incendie et de secours. L'organigramme départemental est tel qu'indiqué en annexe 1.

Le corps départemental est composé de sapeurs-pompiers professionnels et volontaires, dont des experts.

### **Chapitre 2 : Organisation générale**

#### **Article 2 : Le DDSIS**

Le directeur départemental des services d'incendie et de secours (DDISIS), officier relevant du cadre d'emplois de conception et de direction des sapeurs-pompiers professionnels, est nommé par arrêté conjoint du Ministre chargé de la sécurité civile et du Président du Conseil d'Administration du Service Départemental d'Incendie et de Secours. Il est le Chef du Corps Départemental.

#### **Article 3 : Le DDASIS**

Le directeur départemental est assisté d'un directeur départemental adjoint (DDASIS), officier relevant du cadre d'emplois de conception et de direction des sapeurs-pompiers professionnels, nommé par arrêté conjoint du Ministre chargé de la sécurité civile et du Président du Conseil d'Administration du Service Départemental d'Incendie et de Secours. Le DDASIS est le Chef de Corps Départemental Adjoint.

Le directeur départemental adjoint seconde et supplée, le cas échéant, le directeur départemental dans l'ensemble de ses attributions.

Le directeur départemental des services d'incendie et de secours et le directeur départemental adjoint ont autorité sur l'ensemble des membres du service départemental d'incendie et de secours et du corps départemental.

#### **Article 4 : Les sapeurs-pompiers**

Les sapeurs-pompiers qui composent le Corps Départemental sont affectés dans l'une des sous-directions, des groupements, centres ou services du Service Départemental d'Incendie et de Secours où ils sont responsables des tâches et missions qui leur sont confiées.

#### **Article 5 : Les PAT**

Les sous-directions, groupements, centres et services peuvent comporter des personnels administratifs et techniques (PAT) n'appartenant pas au Corps Départemental.

#### **Article 6 : Les sous-directeurs**



Pour assurer une transversalité et une cohérence de l'action des groupements et services, ceux-ci peuvent être regroupés en sous-directions pouvant être placées sous l'autorité de sous-directeurs désignés parmi des cadres ou officiers du niveau de chef de groupement au moins.

### **Article 7 : Les chargés de missions**

Tout personnel du SDIS peut être chargé de missions transversales ou non, à temps complet ou partiel, sur décision du directeur, DDSIS.

### **Article 8 : Rôle**

Le directeur départemental adjoint, les sous-directeurs, les chefs de groupements et les chargés de mission assistent le directeur, Chef de Corps, en préparant les décisions nécessaires au fonctionnement du Service Départemental d'Incendie et de Secours et en assurant leur mise en œuvre.

### **Article 9 : Délégations**

Le directeur départemental des services d'incendie et de secours peut déléguer une partie de ses attributions au directeur départemental adjoint, aux sous-directeurs et aux chefs de groupements.

## **Chapitre 3 : La direction départementale**

### **Article 10 : Composition**

La direction est organisée avec des sous-directions et des groupements fonctionnels.

Elle comprend :

- Une sous-direction chargée de la santé,
- Une sous-direction chargée de la prospective et de la préparation opérationnelle,
- Une sous-direction chargée de la doctrine et de la mise en œuvre opérationnelle,
- Une sous-direction chargée des ressources humaines et de la gestion prévisionnelle des emplois, activités et compétences, de la formation, du volontariat et de l'engagement citoyen,
- Une sous-direction chargée de l'administration générale, des affaires juridiques des finances, des marchés et du patrimoine.

Chaque **sous-direction** est placée sous l'autorité d'un officier supérieur de sapeurs-pompiers relevant d'un emploi de direction ou d'un personnel administratif ou technique de catégorie A.

La sous-direction Santé est placée sous l'autorité du médecin-chef.

Chaque sous-direction peut comprendre de 2 à 4 groupements. Des services, experts ou chargés de mission peuvent être également rattachés à une sous-direction, en parallèle des groupements fonctionnels.

### **Article 11 : Champ de compétences des sous-directions et groupements fonctionnels**

Le champ de compétence des sous directions et groupements fonctionnels est fixé dans les articles suivants.

Dans le cadre de ce champ de compétences, le détail des missions de chaque groupement fonctionnel fait l'objet d'un ordre de service du directeur départemental du service d'incendie et de secours.

Cet ordre de service précise notamment les limites de chaque groupement pour les missions transversales entre plusieurs groupements voire sous-directions

## **Article 12 : Modification éventuelle des champs de compétence des sous-directions ou groupements**

Exceptionnellement, pour assurer la continuité de service ou pour tenir compte avec réactivité de l'évolution des textes législatifs et réglementaires, et de façon expérimentale et momentanée, le DDSIS peut modifier ponctuellement le champ de compétences de sous-directions ou de groupements. Si cette modification est rendue pérenne, elle devra être régularisée par son intégration au présent arrêté, selon la procédure appropriée dans les meilleurs délais.

## **Article 13 : Sous-direction santé**

La sous-direction santé est placée sous l'autorité du médecin-chef du SDIS, sous-directeur.

Cette sous-direction comprend les groupements suivants :

- Groupement chargé de l'activité opérationnelle médicale et paramédicale ainsi que de l'expertise santé des missions de secours et soins d'urgence du SDIS,
- Groupement chargé de la formation, pour ce qui relève de sa compétence, des secours et soins d'urgence aux personnes
- Groupement chargé de la médecine professionnelle, préventive et d'aptitude des agents du SDIS ainsi que du conseil en matière d'hygiène et de sécurité.
- Groupement chargé de la logistique médico-secouriste et de la pharmacie à usage intérieur du SDIS

La sous-direction santé comprend notamment des infirmiers, médecins, pharmaciens et vétérinaires ainsi que, le cas échéant, des experts psychologues et des professionnels de santé experts de sapeurs-pompiers volontaires.

La sous-direction santé est chargée des missions définies aux articles R.1424-24 et suivants du code général des collectivités territoriales. Les médecins, pharmaciens, vétérinaires, infirmiers et cadres de santé peuvent être assistés par des personnels du corps départemental.

Sous l'autorité du binôme de direction, le médecin-chef, sous-directeur, dirige la sous-direction santé et conseille les autorités responsables des secours ou de la gestion des services d'incendie et de secours. Il assiste les personnels des autres groupements pour ce qui relève de sa compétence. Le DDSIS et le DDA bénéficient de l'expertise du médecin-chef en sa qualité de conseiller médical.

Le médecin-chef est assisté par des chefs de groupements, médecins ou pharmaciens de sapeurs-pompiers. Sur décision du DDSIS, un ou des médecins chefs de groupement peuvent suppléer le médecin-chef en cas d'absence ou d'empêchement.

Le médecin-chef a autorité sur l'ensemble des personnels de la sous-direction santé.

Le pharmacien-chef a autorité sur les pharmaciens. Il est chargé du contrôle de la gestion des produits pharmaceutiques et de la désinfection. Il peut être sollicité en qualité de conseiller technique pour les interventions impliquant un risque chimique, biologique ou radiologique.

La gestion de la pharmacie à usage intérieur est assurée par un pharmacien gérant.

Les vétérinaires sont sollicités pour les interventions impliquant des animaux ou concernant la chaîne alimentaire ainsi que pour les formations qui en découlent.

Le vétérinaire-chef, lorsqu'il existe, a autorité sur les vétérinaires du service.

## **Article 14 : La sous-direction chargée de la prospective et la préparation opérationnelle,**

La sous-direction chargée de la prospective et de la préparation opérationnelle met en œuvre des actions

de prévention contre les incendie et les risques de panique et toutes les actions visant à anticiper et assurer la préparation opérationnelle.

Cette sous-direction comprend les groupements suivants :

- Un groupement chargé de la prévention des incendies et des risques de panique,
- Un groupement chargé de l'accompagnement des territoires en matière de résilience faces aux risques courants et risques naturels ainsi que la préparation à la gestion des crises,
- Un groupement chargé du suivi schéma départemental d'analyse et de couverture des risques, de la prospective en matière de couverture des risques, de la réponse aux risques complexes, et de l'amélioration continue basée notamment sur les retours d'expérience opérationnels. Ce groupement assure la mise en œuvre d'équipes « Recherche des Causes et Circonstances d'Incendie » (RCCI – incendies de forêts et feux urbains),
- Un groupement logistique et technique.

Cette sous-direction comporte un expert (chargé de mission) en matière de Plan de Prévention des Risques Feux de Forêts.

### **Article 15 : La sous-direction chargée de la doctrine et de la mise en œuvre opérationnelle**

La sous-direction chargée de la doctrine et de la mise en œuvre opérationnelle définit la doctrine opérationnelle et se charge de son application et de son contrôle. Elle a notamment en charge la mise en place, la formation et le fonctionnement du projet NexSIS.

Elle comprend les groupements suivants :

- Le groupement chargé de la doctrine, de la planification opérationnelle, de l'organisation et du suivi des équipes spécialisées,
- Le groupement chargé de la conduite opérationnelle et de la gestion de crises, qui intègre notamment les salles opérationnelles et la mise en place du système NexSIS. Il est également chargé du contrôle et de la coordination départementale des potentiels opérationnels. Il assure également le suivi administratif et financier postérieur aux activités opérationnelles.
- Le groupement chargé des systèmes d'information et de communication et de développement du numérique.

Cette sous-direction comporte un expert chargé de l'établissement des retours d'expérience opérationnels.

### **Article 16 : La sous-direction chargée des ressources humaines et de la gestion prévisionnelle des emplois, activités et compétences, de la formation, du volontariat et de l'engagement citoyen**

La sous-direction chargée des ressources humaines et de la gestion prévisionnelle des emplois, activités et compétences, de la formation, du volontariat et de l'engagement citoyen assure la gestion des ressources humaines, de la formation des sapeurs-pompiers et personnels administratifs et techniques spécialisés, du volontariat et de l'engagement citoyen.

Elle a la responsabilité de la coordination des instances.

Elle comprend les groupements suivants :

- Le groupement chargé des ressources humaines et de la gestion prévisionnelle des emplois, activités et compétences, du volontariat et de l'engagement citoyen.
- Le groupement chargé de la formation et de l'évolution professionnelle.

Cette sous-direction comprend également le service Santé Sécurité et Qualité de vie en Service (SSQVS).

### **Article 17 : La sous-direction chargée de l'administration générale, des affaires juridiques, des finances, des marchés publics et du patrimoine immobilier**

La sous-direction chargée de l'administration générale, des affaires juridiques, des finances, des marchés publics et du patrimoine immobilier du SDIS assure le suivi des domaines précités.

Elle comprend les groupements suivants :

- Le groupement chargé de l'administration générale et des affaires juridiques,
- Le groupement chargé des finances et de la commande publique,
- Le groupement chargé de la gestion du patrimoine immobilier du SDIS.

### **Article 18 : Les services rattachés directement au DDSIS/DDASIS**

La direction comprend un groupement, des services et chargés de mission directement rattachés au DDSIS/DDASIS. Ce sont les suivants :

- Un service chargé de la qualité et du contrôle de gestion et des process. À l'avenir, ce service pourra être renforcé et évoluer vers un groupement.
- Le service communication.
- Un chargé de la mission « dialogue social ».
- Un chargé de mission « affaires réservées ».

Sous l'autorité du DDSIS, le DDASIS assure la coordination des groupements territoriaux.

### **Article 19 : Le commandement d'un groupement fonctionnel**

Chaque groupement fonctionnel est placé sous l'autorité d'un officier supérieur de sapeurs-pompiers relevant d'un emploi de direction ou d'un personnel administratif ou technique de catégorie A. Le chef de groupement peut être secondé par un adjoint qui le supplée en cas d'absence ou d'empêchement. Cet adjoint peut cumuler avec une fonction de chef de service.

En cas d'indisponibilité prolongée d'un chef de groupement fonctionnel, le directeur, Chef de Corps, peut désigner toute personne dont les compétences lui permettent d'assurer l'intérim de cette fonction. Il peut, notamment, placer le groupement fonctionnel concerné sous l'autorité d'un autre chef de groupement.

### **Article 20 : Référents**

Dans le cadre des dispositions actuelles et à éventuellement à venir, des référents sont rattachés directement à la direction. Ils exercent notamment leurs compétences dans les domaines suivants :

- la laïcité
- l'égalité
- la mixité et lutte contre les discriminations
- la sûreté et la sécurité

## **Chapitre 5 : Le CODIS et le CRAU**

### **Article 21 : Missions du CODIS**

Le CODIS (Centre Opérationnel Départemental d'Incendie et de Secours), organe de commandement opérationnel du DDSIS, est chargé de la coordination de l'activité opérationnelle des services d'incendie et de secours dans le département. Il a autorité sur l'ensemble des autres salles opérationnelles du Corps Départemental. Il est immédiatement informé par le CRAU (Centre de Réception des Appels d'Urgence) et le CGI lorsqu'il existe de toute opération importante et/ou à caractère particulier. Les autres salles opérationnelles le tiennent régulièrement informé de l'évolution de celles-ci jusqu'à leur fin. Lorsque l'ampleur ou la nature de l'événement le justifie, il en assure la coordination.

### **Article 22 : Missions du CRAU**

Le CRAU est chargé de la retranscription des appels d'urgence reçus via le numéro 18 et/ou le numéro unique européen d'urgence 112 vers le CODIS ou le CGI (lorsqu'ils existe) et/ou de la réorientation de ceux-ci vers les organismes concernés.

Il est en relation permanente avec le CGI et le CODIS.

L'alerte est transmise dans les meilleurs délais.

## **Chapitre 6 : Les groupements territoriaux**

### **Article 23 : Les groupements territoriaux**

Les trois groupements territoriaux, dénommés Est, Centre et Ouest, correspondent à un découpage géographique du département tel qu'indiqué en annexe 2.

Le DDASIS assure, sous l'autorité du DDSIS, la coordination des groupements territoriaux.

### **Article 24 : Le commandement d'un groupement territorial**

Chaque groupement territorial est dirigé par un officier supérieur de sapeurs-pompiers relevant d'un emploi de direction.

Il peut être secondé par un adjoint, officier de sapeur-pompier, qui le supplée en cas d'absence ou d'empêchement.

En cas d'indisponibilité prolongée d'un chef de groupement territorial, le Chef de Corps peut désigner un officier supérieur du corps départemental pour assurer l'intérim de cette fonction.

### **Article 25 : Missions**

Les missions des groupements territoriaux sont notamment :

- l'accompagnement et le contrôle des centres d'incendie et de secours de leur secteur et notamment des potentiels opérationnels ;
- les actions de prévision et formation définies selon la doctrine définie par les groupements fonctionnels correspondants;
- la gestion du CGI lorsqu'il existe;



- la coordination des activités opérationnelles des centres d'incendie et de secours de leur secteur, conformément à la doctrine élaborée par la direction départementale et les groupements fonctionnels ;
- le maintien de la couverture opérationnelle (effectifs et moyens) en lien étroit avec les chefs des centres d'incendie et de secours de leur secteur et en relation avec la sous-direction chargée de la doctrine et de la mise en œuvre opérationnelle;
- l'information du CODIS relative aux dispositions et actions opérationnelles.

### Article 26 : Moyens

Pour l'exécution de ces missions, les groupements territoriaux disposent :

- de l'ensemble des personnels et matériels des centres d'incendie et de secours de leur secteur ;
- de leurs moyens et services propres, de leur CGI lorsqu'il existe.

## Chapitre 7 : Les centres d'incendie et de secours

### Article 27 : Classement des CIS

Les centres d'incendie et de secours sont classés en catégories dans les conditions fixées par l'arrêté préfectoral afférent.

Un centre d'incendie et de secours peut comporter un ou plusieurs centres d'intervention (CI).

En fonction des risques, le chef de corps peut être amené à mettre en place des postes saisonniers ou ponctuels pour la durée de ces risques. Ceux-ci sont rattachés à un centre d'incendie et de secours.

### Article 28 : Le commandement d'un CIS

Les centres d'incendie et de secours sont commandés par un chef de centre qui a autorité sur l'ensemble des personnels du centre.

Il peut être secondé par un adjoint qui le supplée en cas d'absence ou d'empêchement.

En cas d'indisponibilité prolongée d'un chef de centre, le Chef de Corps Départemental peut désigner un officier ou un sous-officier du Corps Départemental pour assurer l'intérim de cette fonction.

Le niveau de commandement de chaque centre d'incendie et de secours est déterminé en fonction de son effectif SPP et de son activité opérationnelle.

Six niveaux de commandement sont ainsi déterminés, comme suit :

NIVEAU DE COMMANDEMENT CIS	EFFECTIF SPP	NB DE DEPARTS	GRADES			
			CHEF DE CIS	ADJOINT AU CHEF DE CIS	CHEF DE SERVICE / ADJOINT AU CHEF DE SERVICE	CHEF DE BUREAUX
1	> 100	> 10 000	LCL/CDT	CNE	CNE ou LHC / LHC ou LT1	LHC ou LT1
2	de 51 à 100	de 7 000 à 10 000	CDT	CNE	CNE ou LHC ou LT1 / LHC ou LT1	

3	de 31 à 50	de 3 500 à 7 000	CDT / CNE	CNE / LHC	CNE ou LHC ou LT1 / LHC ou LT1	
4	de 21 à 30	de 2 600 à 3 500	CNE/LHC	LHC / LT1		LT1
5	de 10 à 20	de 1 800 à 2 600	CNE/LHC/LT1	LT1/LT2		
6	Inférieur ou égal à 9	< 1 800	SPP : LHC/LT1/LT2 SPV : Officier	SPP : LT2 SPV : LTN/S-Off		

### Article 29 : Missions

Les missions des centres d'incendie et de secours sont notamment :

- l'exécution des missions opérationnelles ;
- les actions de prévision et de formation en application de la doctrine fixée par les groupements fonctionnels correspondants;
- les actions à caractère technique ou logistique.

### Article 30 : Missions du chef de CIS

Les missions du chef de centre comprennent notamment :

- la direction opérationnelle et le management des personnels placés sous sa responsabilité ;
- la permanence du bon fonctionnement du centre en liaison avec les groupements et services ;
- le maintien en condition opérationnelle de chacun des personnels et des matériels ;
- la mise en œuvre, sous le contrôle du groupement territorial, de la doctrine opérationnelle élaborée par la direction.

### Article 31 : Moyens

Pour l'exécution de ces missions, le chef de centre dispose :

- des moyens propres, personnels et matériels, de son centre d'incendie et de secours ;
- du soutien des groupements territoriaux et fonctionnels.

### Article 32 : Organigrammes-cibles

L'organigramme hiérarchique d'un centre d'incendie et de secours correspond à son niveau de commandement tel que défini à l'article 28 et aux annexes 3 à 7 du présent arrêté.

### Article 33: Coordination de plusieurs CIS

Le Chef de Corps Départemental peut confier à des chefs de centres d'incendie et de secours des missions de coordination et de soutien de plusieurs centres d'un même secteur.

## Chapitre 8 : Le comité de direction et le comité stratégique

### **Article 34 : Le CODIR et le COSTRAT**

Le Chef de Corps Départemental est assisté dans sa mission par un comité de direction (CODIR). Il consulte le comité de direction sur les affaires relatives au fonctionnement du Corps Départemental et du service départemental d'incendie et de secours.

Il est également assisté par un comité stratégique (COSTRAT). Le COSTRAT est consulté sur les grandes orientations stratégiques de l'établissement.

### **Article 35 : Compositions**

Le comité de direction est composé, sous la présidence du DDSIS ou du DDASIS, des cadres suivants :

- le directeur départemental adjoint ;
- les sous-directeurs ;
- les chefs de groupements ;
- les chefs de services et les chargés de missions rattachés à la Direction ;
- l'officier de sapeurs-pompiers volontaires, référent pour le volontariat.

Le comité stratégique est composé du DDSIS, du DDASIS et des sous-directeurs.

Selon la nature des sujets traités, le DDSIS ou DDASIS peuvent appeler une ou plusieurs personnes, expertes dans leur domaine, à siéger au CODIR ou au COSTRAT

## **Chapitre 9 : Dispositions diverses**

### **Article 36 : Entrée en vigueur**

La date d'entrée en vigueur du présent arrêté est fixée au **15 juin 2022 pour la création des sous-directions et au 1<sup>er</sup> octobre pour la mise en application complète du présent arrêté.**

### **Article 37 : Abrogation du précédent arrêté**

L'arrêté portant organisation du Corps Départemental de sapeurs-pompiers du 8 avril 2019 est abrogé.

### **Article 38 : Exécution**

Le Directeur Départemental des Services d'Incendie et de Secours, Chef du Corps Départemental, est chargé de l'exécution du présent arrêté qui sera notifié à l'ensemble des maires du département.

Toulon,

Le Muy,

**Le Préfet,**

**Le Président,**



# ANNEXE 1

## Organigramme départemental

Envoyé en préfecture le 02/06/2022  
Reçu en préfecture le 02/06/2022  
Affiché le   
ID : 083-288300403-20220602-2242-DE

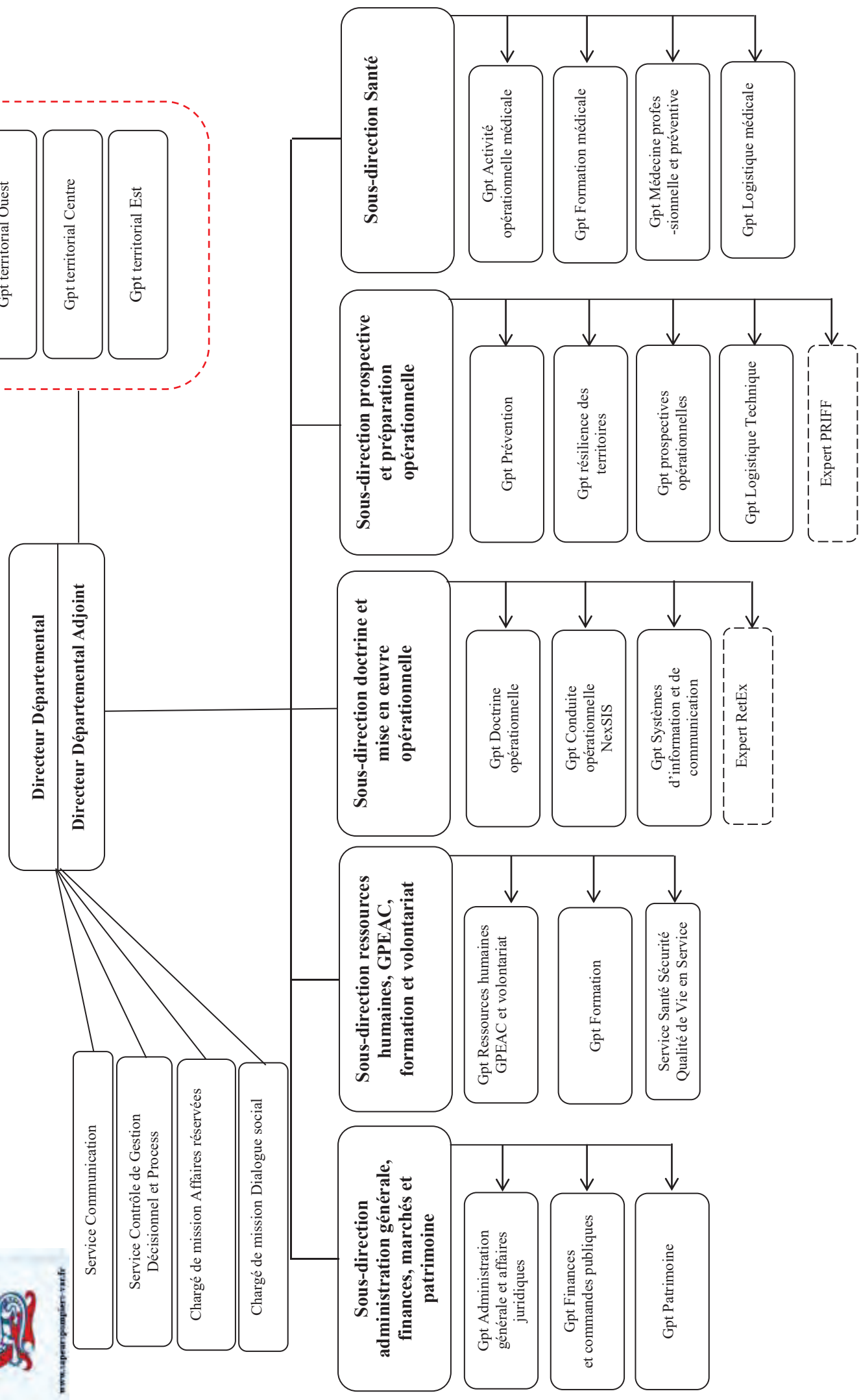

# ANNEXE 2

## Les groupements territoriaux et les Centres d'Incendie et de Secours

Envoyé en préfecture le 02/06/2022  
 Reçu en préfecture le 02/06/2022  
 Affiché le  
 ID : 083-288300403-20220602-2242-DE

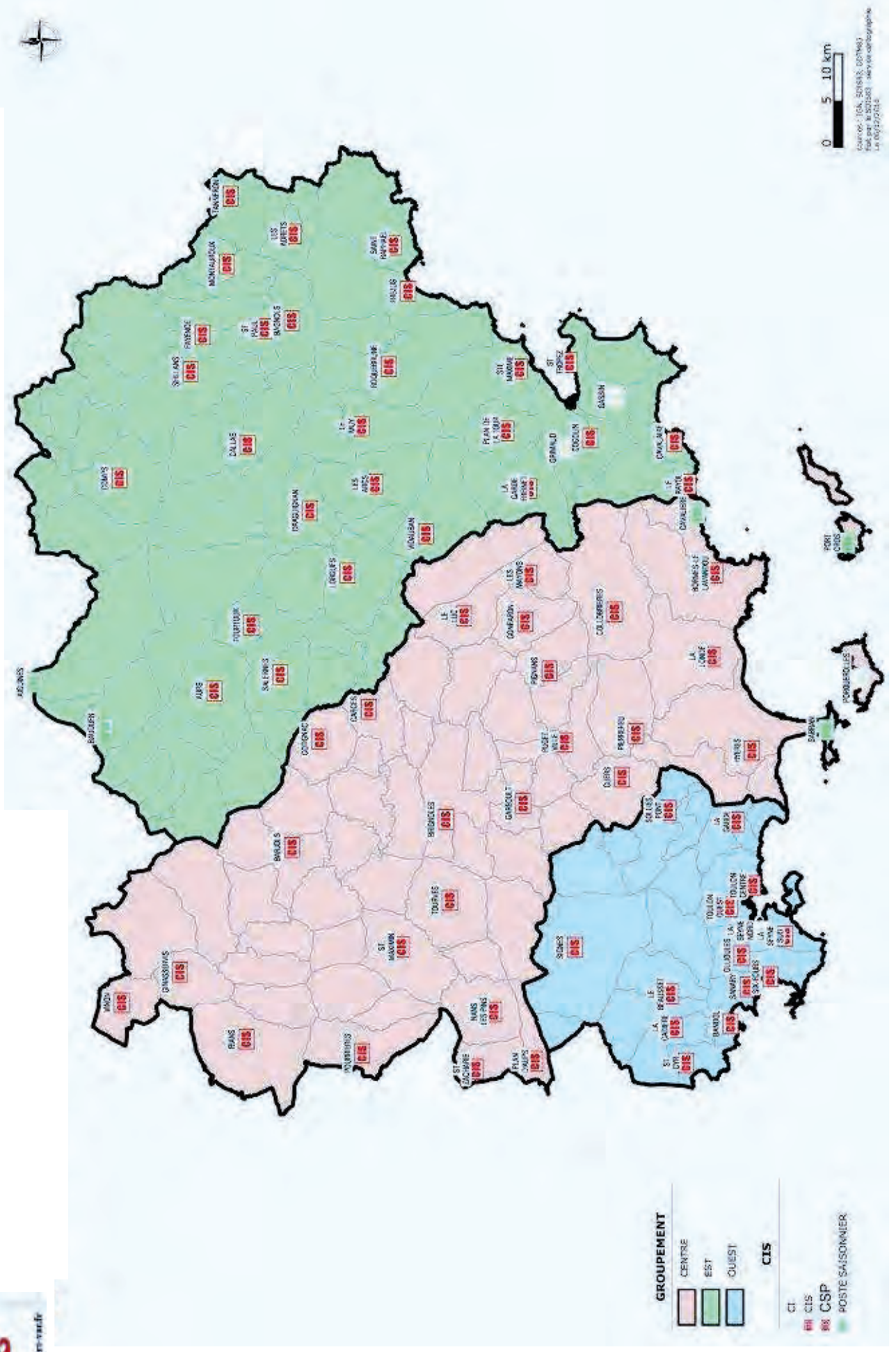



## ANNEXE 3

### Organigramme d'un CIS de niveau 1

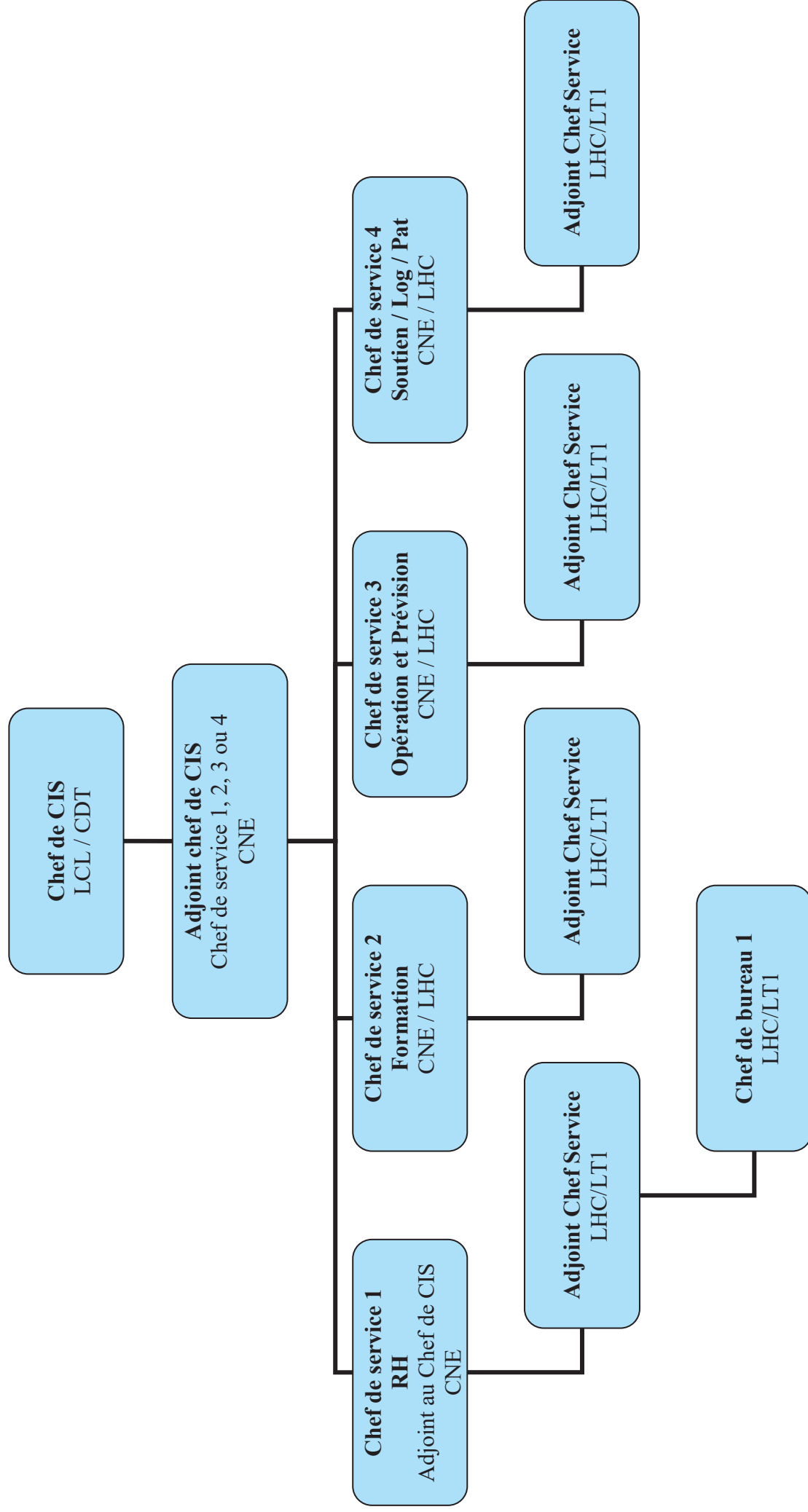

## ANNEXE 4

### Organigramme d'un CIS de niveau 2

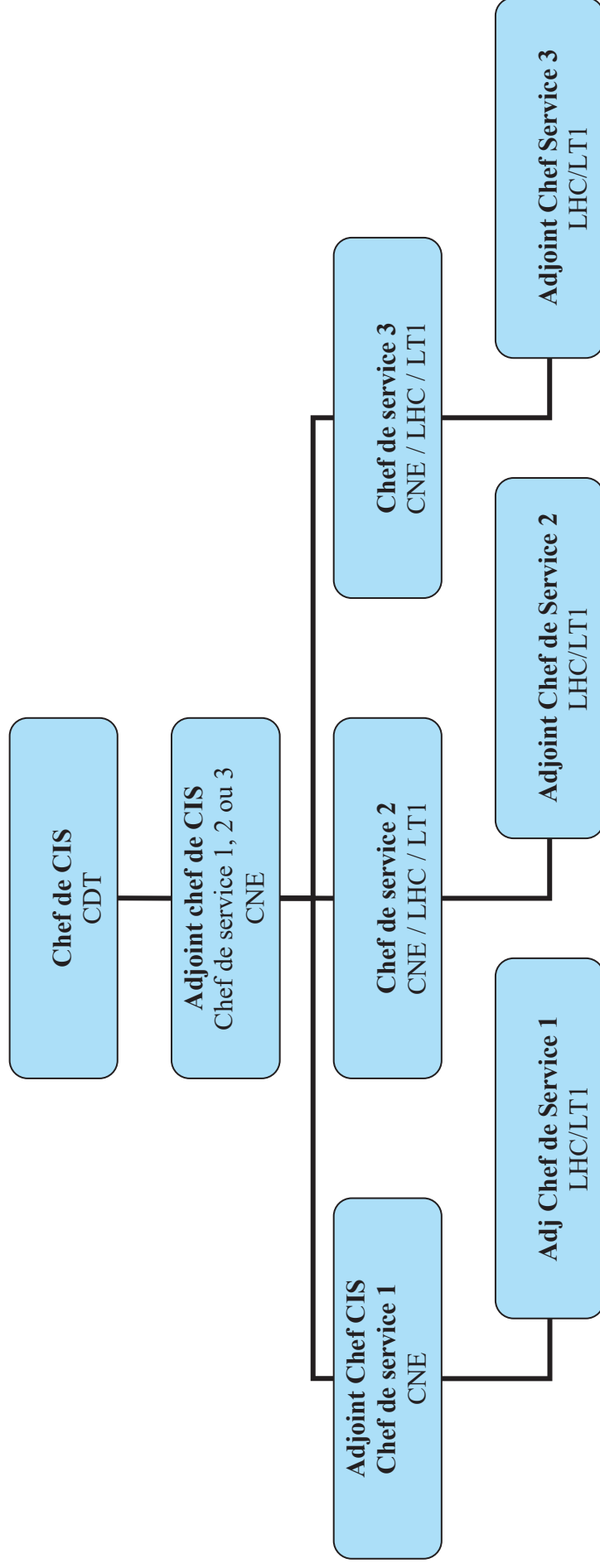

## ANNEXE 5

### Organigramme d'un CIS de niveau 3

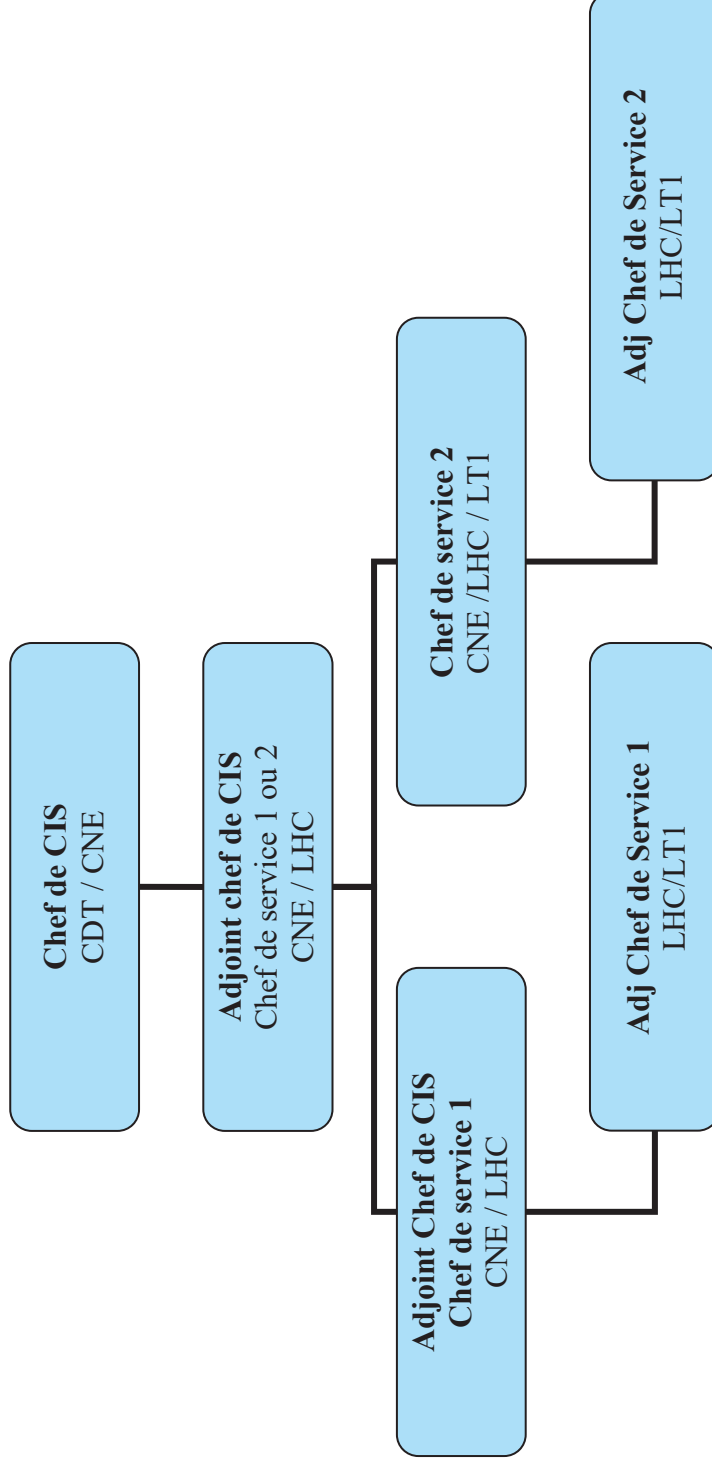

## ANNEXE 6

### Organigramme d'un CIS de niveau 4

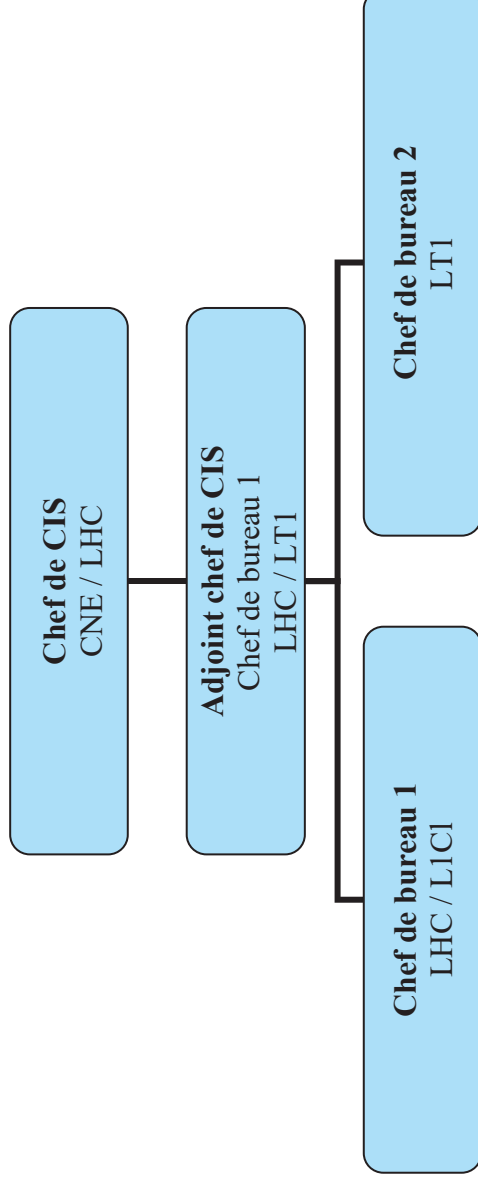

# ANNEXE 7

## Organigramme d'un CIS des niveaux 5 et 6

### Niveau 5

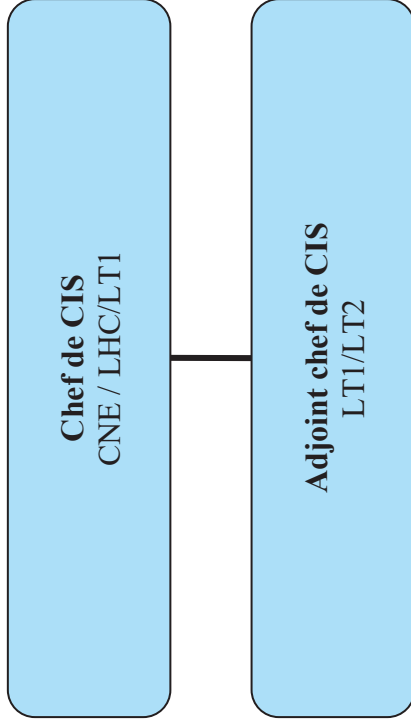

### Niveau 6

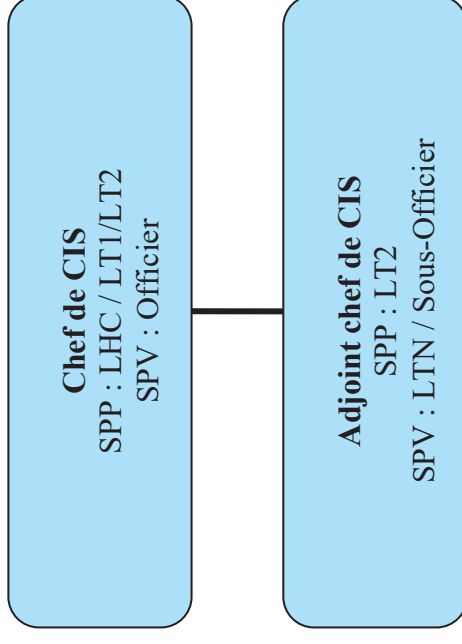





## Délibération n° 22-43

**Séance du Conseil d'Administration : le 1<sup>er</sup> juin 2022**

**OBJET : Plan d'action volontariat.**

L'an deux mille vingt-deux et le premier juin à quinze heures, le conseil d'administration du service départemental d'incendie et de secours du Var s'est réuni en présentiel, à la DDSIS, 24 allée de Vaugrenier – ZAC des Ferrières à Le Muy, sous la présidence de Monsieur Dominique LAIN, Président du CASDIS.

Etaient présents :

Membres élus avec voix délibérative

**Membres élus Titulaire présents :**

Patricia ARNOULD, Philippe BARTHELEMY, Paul BOUDOUBE, Didier BREMOND, Fernand BRUN, Bernard CHILINI, Christophe CHIOCCA, Thomas DOMBRY, Françoise DUMONT a quitté la séance après le vote des délibérations n°22-15 à n°22-41, Françoise LEGRAIEN, Emilien LEONI, Grégory LOEW, Hervé PHILIBERT, Ludovic PONTONE, Laetitia QUILICI, Louis REYNIER, René UGO et Séverine VINCENTEAU.

**Absents excusés représentés par leur suppléant :**

Rolland BALBIS représenté par Patrick VINCENTELLI, Caroline DEPALLENS représentée par Véronique LENOIR, André GARRON représenté par Philippe LAURERI

**Absents excusés non représentés par leur suppléant :**

Thierry ALBERTINI, Nathalie BICAIS, François DE CANSON, Philippe LEONELLI, Nathalie PEREZ-LEROUX, Claude PIANETTI et Andrée SAMAT.

**Pouvoir :**

Membres élus suppléants sans voix délibérative dont le titulaire est présent :

Jean-Michel DRAGONE.

Membres de droit :

**Présents :**

Monsieur Evence RICHARD, Préfet du Var.

**Absente excusée :**

Madame Nathalie BLANC, Payeur Départemental.

Membres de droit avec voix consultative :

**Présents :**

Contrôleur général Éric GROHIN, Directeur Départemental,

Médecin de classe exceptionnelle Laure DROIN, médecin-chef,

**Absent excusé :**

Lieutenant Jean-Luc DECITRE, Président de l'Union Départementale des Sapeurs-Pompiers du Var.

Membres élus avec voix consultative :

**Présents :**

Capitaine Ollivier LAMARQUE,

Adjudant Guillaume CIVRAY,

Capitaine Hervé PENAUD,

Adjudant-chef Jean-Pierre MELI,

Bruno HYVERNAT a quitté la séance après le vote des délibérations n°22-15 à n°22-27.

**Absents excusés représentés par leur suppléant :**

**Absent excusé :**

## LE CONSEIL D'ADMINISTRATION

Vu le projet de délibération n°22-43 en date du 1<sup>er</sup> juin 2022,

### Exposé des motifs

Les Assises du volontariat, lancées à l'occasion du Comité Consultatif Départemental des Sapeurs-Pompiers Volontaires (CCDSPV) du 27 novembre 2021, ont débouché, en avril 2022, sur un plan d'action en faveur du volontariat au sein du Service Départemental des Services d'Incendie et de Secours du Var.

Ce dernier résulte d'un large questionnaire et d'une réflexion où plus de 1200 sapeurs-pompiers volontaires du département ont répondu. Les différentes étapes ont été les suivantes :

1. Un sondage des chefs de CIS ; (*Décembre 2021*)
2. Un sondage par questionnaire numérique de tous les SPV ; (*Février/mars 2022 – 1200 participants*)
3. L'intégration des propositions des groupes de travail 2019 / 2020 ;
4. La réflexion, en groupe, sur les deux thématiques principales, celles de la reconnaissance et la formation ; (*Mars/Avril 2022*).

Le plan d'action, présenté au Comité Consultatif Départemental des Sapeurs-Pompiers Volontaires du Var (CCDSPV) le 30 avril dernier, a obtenu en tous points, un avis favorable de ses membres.

Ce dernier comporte plusieurs objectifs déclinés en actions à mener pendant les années à venir. Ils sont classés selon quatre domaines :

- ATTIRER, susciter des vocations ;
- FIDÉLISER, mettre le SPV au cœur du dispositif, se sentir bien dans son engagement ;
- APRES L'ENGAGEMENT conserver le lien avec les anciens SPV ;
- DIFFUSER ET FIXER les bonnes pratiques, s'assurer de l'utilisation des outils et des procédures mis à disposition.

La présente délibération a pour objectif d'associer l'assemblée délibérante en actant le plan d'action dans son ensemble en vue de sa mise en œuvre.

Certains points particuliers feront l'objet, spécifiquement, d'une délibération du conseil d'administration du SDIS.

Considérant l'exposé des motifs,  
Et après en avoir délibéré,

### DECIDE

- **D'APPROUVER** le plan d'action volontariat joint à la présente délibération ;
- **D'AUTORISER** sa mise en œuvre.

Adopté à l'unanimité

Signé par : Dominique LAIN  
Date : 07/06/2022  
Qualité : Président CA - Marchés et engagements



Conformément à l'article R421-1 du code de la justice administrative, le Tribunal administratif de Toulon peut être saisi par voie de recours formé contre la présente décision dans un délai de deux mois, à compter de sa notification, à l'adresse suivante : 5 Rue Racine, 83000 TOULON. Le tribunal administratif de Toulon peut aussi être saisi par l'application informatique « Télérecours citoyens » accessible par le site internet [www.telerecours.fr](http://www.telerecours.fr).



# PLAN D'ACTION VOLONTARIAT



## Les Assises du Volontariat

### SOMMAIRE



Les Assises



Les groupes  
de réflexion



Le questionnaire



Le groupe de réflexion  
« Reconnaissance »

Le groupe de réflexion  
« Formation »

Synthèse  
du plan d'action

Points à valider



# 1

## Les Assises du Volontariat



### Progression

Lancement - 27 novembre 2021



2

## Les groupes de réflexion



### 1 Comité de pilotage (COFIL) 3 Groupes de réflexion

#### Comité de pilotage

5 membres de la DDSIS + PUD - Suivi et coordination des travaux  
6 réunions depuis janvier + 3 points étapes avec le chef de Corps

#### Groupe de réflexion "Formation"

11 membres issus de tous groupements, UD et DDSIS - 4 réunions

#### Groupe de réflexion "Reconnaissance"

10 membres issus de tous groupements, UD et DDSIS - 4 réunions

#### Groupe de travail « Questionnaire »

6 membres issus de tous groupements, UD et DDSIS - 4 réunions





3

## Le questionnaire

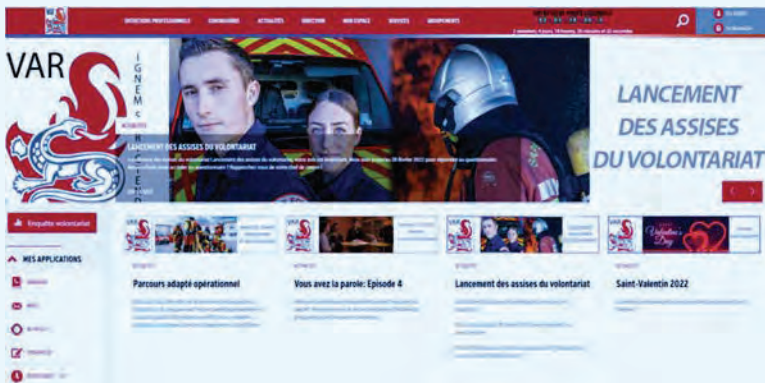

Questionnaire

Mise en ligne : **15 février 2022**

Clôture : **15 mars 2022**

**1200 participants**



**Profil des participants**

Nombre : 1197

Age : 16 à 64 ans

Age moyen : 38 ans

Sexe : Hommes 86 % - Femmes 14 %

Activité salariée : Oui 86 % - Non 14 %

Catégories socio professionnelles : 52% de fonctionnaires,  
40% d'employés

Catégories : Officier 3 % - Sous officiers 55 % -

Hommes du rang 48 % - SSSM 2 %

31% étaient mineurs lors de leur engagement.

14% avaient déjà une activité dans le domaine de la  
sécurité civile avant leur engagement dont 50% dans  
le domaine militaire.**Famille :**

En couple avec enfant(s) : 55%

Célibataire sans enfant(s) : 22%

En couple sans enfant(s) : 16%

Célibataire avec enfant(s) : 7%

**Origine**

CIS exclusivement volontaires : 25 %

CIS mixtes : 75 %

**Motivations au début de l'engagement**

Aider les autres	87%
Etre utile	67%
Diversité des activités	53%

**Motivations aujourd'hui**

Aider les autres	80%
Etre utile	68%
Transmettre mon expérience, accompagner les nouveaux	56%
Diversité des activités	54%
Appartenir à une équipe, un groupe	51%

41% sont toujours aussi motivés qu'au début

10% sont encore plus motivés qu'au début

28% sont un peu moins motivés qu'au début

19% sont beaucoup moins motivés qu'au début

2% ne sont plus motivés du tout



Aujourd'hui votre engagement correspond-il à vos attentes ? Oui pour 83 %

Si non, pour quelles raisons :

1. Multiplication des carences d'ambulances privées et d'interventions non urgentes (SUAP ou autres).
2. Contrainte des gardes inversées (Jour puis nuit)
3. Manque d'offres de formation
4. Formation inadaptée par rapport aux activités réellement exercées
5. Les activités exercées ne correspondent pas aux compétences
6. Manque de considération et de reconnaissance (Crise COVID, interventions particulières)
7. Management et gestion chefs de CIS/SDIS
8. Mauvais état du parc matériel, engins incendies en panne « longue durée » et non remplacés
9. Evolution limitée arrivé à un certain seuil (Avancement, accès spécialités)
10. Indemnité de vacation SPV trop basse
11. Disparition de l'esprit de cohésion
12. Impossibilité de se mettre à disposition quand disponible
13. Gestion des formations (pas les retours pour les personnels non retenus)
14. Equité SPV/SPP (postes de feu, piquets, SPV SUAP, SPP INC...)
15. Complexité de la formation (Cursus et règles FMPPA : à clarifier et stabiliser)
16. Habillement (Disparité des tenues et manque de certains effets)
17. Complexité vis-à-vis employeur
18. Plus de sentiment d'appartenance au SDIS, image véhiculée tronquée



### Engagement au SDIS 83

Accueil du SDIS : Chaleureux 42 % - Inexistant 25 %

Accueil de la structure (CIS, salle ops) : chaleureux 70 % - Inexistant 3%

Intégration au sein de la structure : Facile 86 % - Compliquée 13 %

### Disponibilité

Aujourd'hui, quelles sont vos périodes de disponibilité ?

Jour week-end et fériés	59%
Nuit semaine	54%
Nuit week-end et fériés	50%
Toute l'année	46%
Jour semaine	42%
A certaines périodes seulement	10%

Pour 77% des participants, la participation au planning opérationnel de leur structure est en accord avec leurs disponibilités.

50% pourraient donner plus.



## Activité opérationnelle

Si vous aviez le choix, dans quelle(s) catégorie(s) d'activités exerceriez-vous ?

Toutes les activités	71%
Les activités incendie.	23%
Les activités de secours routier	17%
Les activités de secours à personnes	15%
Les activités de protection des personnes, des biens et de l'environnement (DIV)	10%

38% participent aux activités d'au moins une spécialité.

Les autres ne le font pas par manque de temps (73 %) ou car l'accès leur a été refusé (54 %)

## Mode de fonctionnement

Si vous aviez le choix, quel mode de fonctionnement préféreriez-vous adopter ?

En garde exclusivement	77%
Un autre rythme mixant gardes et astreintes	11%
En astreinte la nuit et en garde la journée	9%



## Habillement

Pour réaliser vos activités de sapeur-pompier volontaire, quels effets d'habillement vous manquent régulièrement ?

Pantalon	52%
Polo manches courtes	44%

## Repère

En cas de difficultés liées à votre activité de sapeur-pompier volontaire, vous vous adressez à...

Mon chef de centre	81%
--------------------	-----

78 % des participants viennent en caserne en-dehors de leurs périodes de garde ou d'astreinte.

- Principalement seuls (84%)
- 72 % d'entre eux y viennent pour la détente et la convivialité



### Vie en caserne

82 % trouvent l'ambiance en caserne bonne voir excellente.

65 % des participants ont l'occasion de donner leur avis sur la vie de leur CIS.

11 % ne participent jamais aux activités de l'amicale

**Contact avec l'encadrement de la structure** - 7 % ne rencontrent jamais leurs cadres

### La formation

26 % des participants ne connaissent pas leurs possibilités de formation

Selon votre vécu, que faudrait il améliorer en termes d'organisation de la formation ?

La convocation (Délai, forme)	45 %
Privilégier les week-end et jours fériés	45 %
La logistique (Matériel pédagogique)	44 %
L'accès aux connaissances avant stage	42 %



### La reconnaissance

100% connaissent la PFR

21 % des participants ont été décorés de la médaille d'honneur dans l'année référence

23 % ne se sont jamais vu remettre officiellement leur galon actuel

Quel est pour vous le meilleur signe de reconnaissance de votre engagement ?

- **Remerciement des victimes**
- Considération et félicitations de la hiérarchie / du SDIS
- Possibilités d'avancement et de formation plus importantes
- Remise officielle galons/médailles
- Revalorisation PFR





## Observations libres

Par ordre décroissant d'importance

### 1. RECONNAISSANCE

- Reconnaissance compétences, récompenses, revalorisation PFR

### 2. MATERIEL

- Casernements, état VSAV, habillement

### 3. ENGAGEMENT

- Campagne de recrutement, management chefs de CIS, se rendre disponible, gardes inversées
- Centres mixtes : Plus de souplesse dans les horaires, difficultés de formation, respect du SPV

### 4. FORMATION

- Accès, annulation dernière minute, FMPPA

### 5. FONCTIONNEMENT DU SDIS

- Clarifier les organigrammes, passage plus fréquent des cadres, PATS/SPV, service volontariat

### 6. INDEMNISATION

- Augmenter le taux d'indemnisation

### 7. APTITUDE MEDICALE

- Plus de créneaux au CAM en dehors du temps de travail

### 8. INQUIETUDE

- Matzak



4

Groupe de réflexion  
« Reconnaissance »



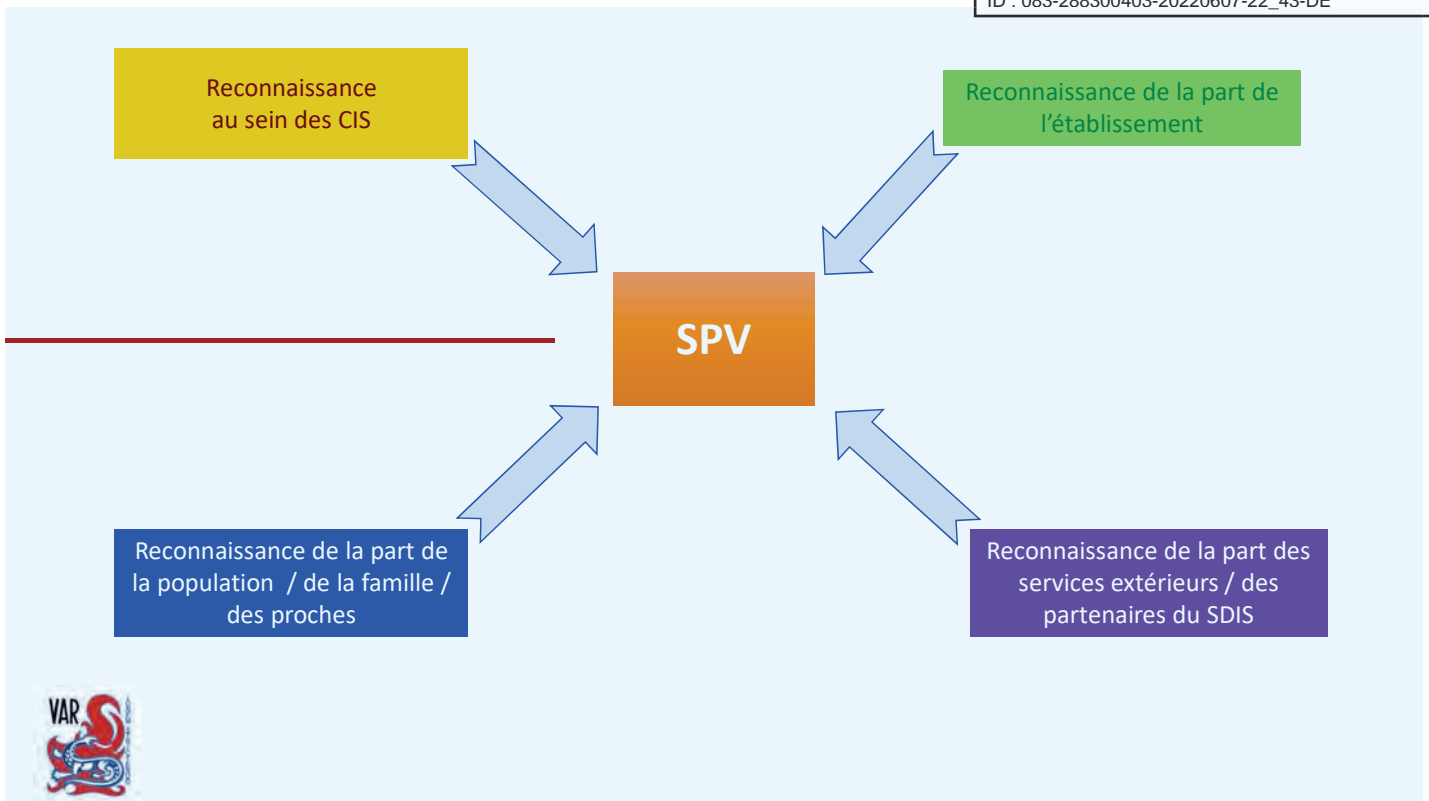

## LA RECONNAISSANCE AU SEIN DES CIS

- **Reconnaissance de l'engagement** du sapeur-pompier volontaire :
  - Avancement
  - Remise de grade :
    - Lors du rassemblement
    - Lors de cérémonies
  - Conditions d'intervention => état du parc roulant
  - Conditions de vie => état du casernement
  - Organisation de cérémonies en prenant en compte les contraintes des SPV.
- Rôle opérationnel du sapeur-pompier volontaire :
  - **Reconnaissance de la fonction occupée**
  - **Reconnaissance du travail effectué** par les tâches confiées
- **Reconnaissance de ses pairs**
- **Reconnaissance indemnitaire**



## LA RECONNAISSANCE DE LA PART DE L'ETABLISSEMENT

- **Reconnaissance de l'engagement :**
  - Cérémonie de remise de casque à l'issue de la FI ou journée d'accueil avec passage de messages.
  - Cérémonie du « remerciement » au moment de la cessation
  - Généralisation de la carte professionnelle => appartenance
- **Reconnaissance de nos « anciens » :**
  - Invitation aux cérémonies locales et départementales
  - Valorisation du parcours => constitution de « réserves »
- **Reconnaissance institutionnelle :**
  - Remise de décorations / de médailles
  - Envoi / remise de lettre de félicitation
- **Reconnaissance opérationnelle :**
  - Améliorer la gestion de l'engagement des secours



## LA RECONNAISSANCE DE LA POPULATION / DE LA FAMILLE / DES PROCHES

- **Reconnaissance de l'image** véhiculée par le sapeur-pompier volontaire :
  - Tenue
  - Engins de secours
  - Casernement
- **Reconnaissance de l'activité** de sapeur-pompier :
  - Vis-à-vis de la population => utilité en cas d'urgence
  - Vis-à-vis de l'employeur :
    - **Reconnaissance des acquis professionnels** au sein du SDIS83
    - **Reconnaissance des acquis de l'activité SPV** au sein de l'entreprise
    - Validation des Acquis et de l'Expérience (VAE)
  - Vis-à-vis de la famille => absences régulières et imprévues.



## LA RECONNAISSANCE DES SERVICES EXTERIEURS / DES PARTENAIRES DU SDIS83

➤ **Reconnaissance de nos missions :**

- Qualités des échanges (SAMU, Urgences, SMUR, FSI...)
- Qualité des missions (carences...)



5

Groupe de réflexion  
« Formation »



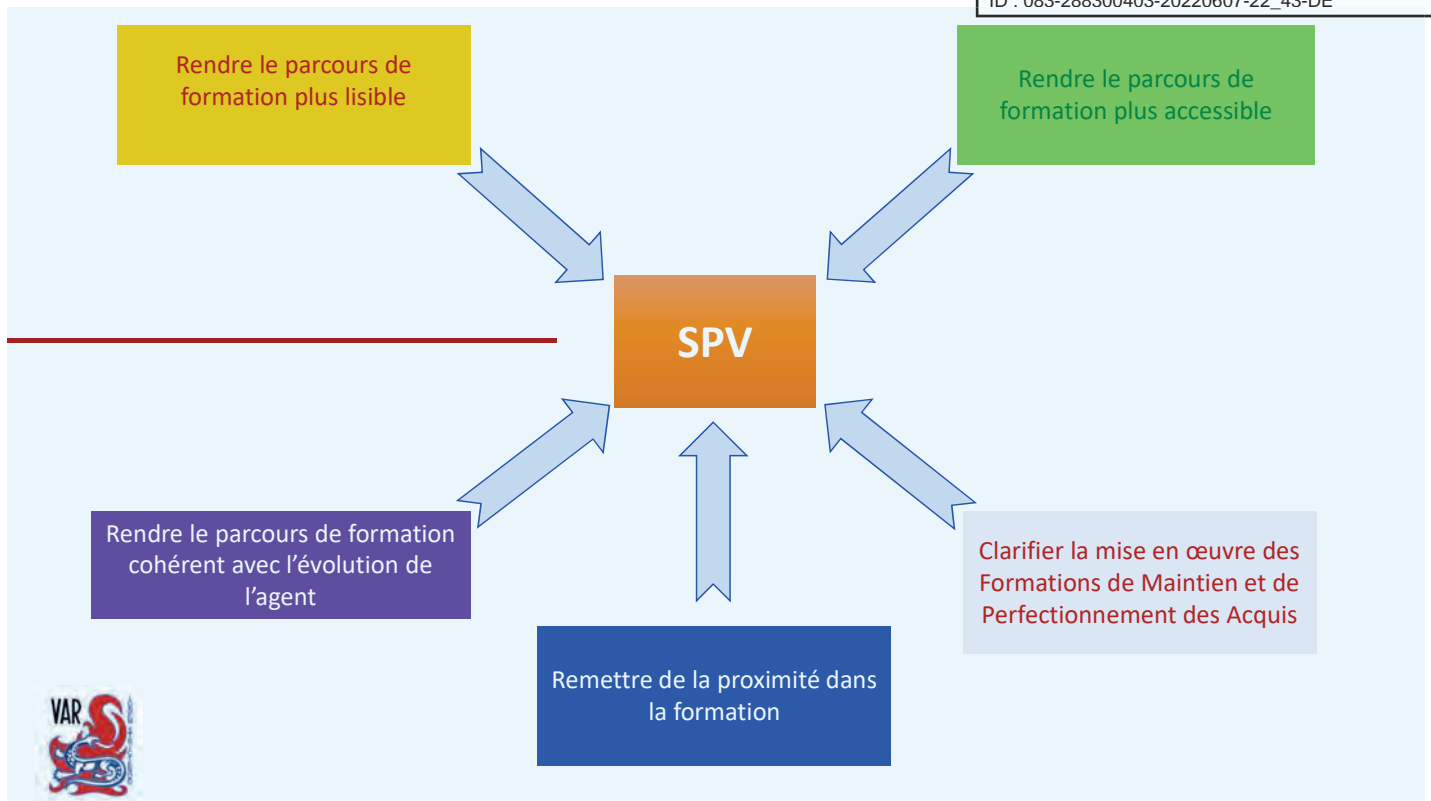

## RENDRE LE PARCOURS DE FORMATION PLUS LISIBLE

**Chaque agent doit connaître ou être en capacité de connaître rapidement son parcours de formation pour évoluer au sein de la structure**

- Information initiale au sein du CIS par chef de centre ou tuteur désigné par celui-ci
  - Formation initiale puis actualisée des chefs de centre et/ou référents dans le domaine de la formation. (parcours, progiciel SIS – Formation...)
- Information collective lors **d'une journée d'accueil en groupement territorial**, (accueil « institutionnel, remise EPI, présentation parcours...)

**Développer le sentiment d'appartenance à l'établissement**

- **Ou** Information collective lors **d'une journée d'accueil au SDIS**
- Information sur portail du SDIS

**Consultable par chaque agent du SDIS, en tout temps et en concordance avec les vecteurs de communication actuels.**



# RENDRE LE PARCOURS DE FORMATION PLUS ACCESSIBLE

## Chaque agent doit pouvoir se former

- Développer dans chaque CIS un accès permanent à un poste informatique pour chaque agent du SDIS
  - Accès facilité à l'Espace Numérique d'Apprentissage et à la bibliothèque numérique
  - Mise en œuvre d'un tutorat de proximité
  
- **Mise en œuvre d'une formation différenciée**
  - Mettre en cohérence le développement des compétences avec les missions opérationnelles confiées
  - Suivre une formation correspondant à ses ambitions d'évolution
  - Suivre une formation en cohérence avec sa vie personnelle et professionnelle
  - Accueil d'un « nouveau public »

# RENDRE LE PARCOURS DE FORMATION PLUS ACCESSIBLE

Coût par stagiaire de la formation différenciée SPV

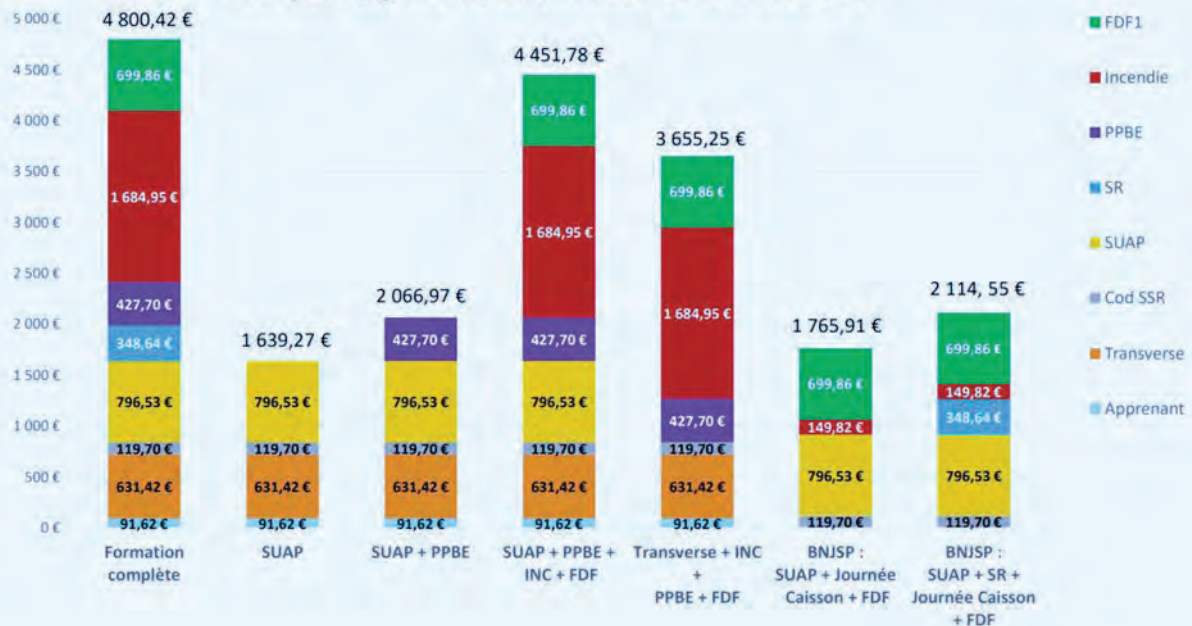

## RENDRE LE PARCOURS DE FORMATION COHÉRENT AVEC L'ÉVOLUTION DE L'AGENT

- Mise en œuvre du **plan d'avancement des SPV** présenté au précédent CCDSPV
  - Clarté dans la gestion des carrières
  - Cohérence opérationnelle,
  - Reconnaissance des compétences

## REMETTRE DE LA PROXIMITÉ DANS LA FORMATION

- Développer la filière formation dans les centres SPV
- Formaliser une part de formation FI SPV en CIS d'appartenance

## CLARIFIER LA MISE EN ŒUVRE DES FORMATIONS DE MAINTIEN ET DE PERFECTIONNEMENT DES ACQUIS

- Définir de façons claires et exhaustives les FMPA
  - Dispenses totales ou partielles de FMPA
  - Développer la réflexivité opérationnelle
  - Elargir et redéfinir les actions de formation pouvant compter pour de la FMPA
- Rendre de l'autonomie organisationnelle et financière aux chefs de CIS dans le cadre de ces FMPA

**Allouer à tous les centres, « une enveloppe de financière » entièrement et uniquement dédiée aux FMPA annuelles**

(Coût de cette proposition: pour une enveloppe de 4h/agents/an : 200 000 € )

6

## Synthèse du plan d'action proposé



### SOURCES

Rapport d'évaluation  
IGSC 2019

Plan d'action 2019-2021 pour les sapeurs-pompiers volontaires  
DGSCGC - 2019

Propositions issues des travaux des groupes de travail « Volontariat » S  
DIS du Var - 2020

Sondage des chefs de CIS  
SDIS du Var - 2021

Sondage des sapeurs-pompiers volontaires varois  
SDIS du Var – 2022

Résultats des groupes de réflexion « Formation » et « Reconnaissance »  
SDIS du Var - 2022



**ATTIRER,**  
susciter des vocations

## ARTICULATION

**FIDÉLISER,**  
mettre le SPV au cœur du dispositif, se sentir bien dans son engagement

**APRES L'ENGAGEMENT,**  
conserver le lien avec les anciens SPV

**DIFFUSER ET FIXER**  
les bonnes pratiques,  
s'assurer de l'utilisation des outils et des procédures mis à disposition



**ATTIRER,** susciter des vocations

### Ouvrir à tous les publics

1	Favoriser l'accueil des effectifs féminins
2	Faciliter l'accueil des effectifs mineurs
3	Favoriser le recrutement
4	Favoriser le recrutement en direction des quartiers prioritaires de la politique de la ville (QPPV)
5	Aller davantage au contact des publics potentiels à travers les actions de prévention et d'éducation du citoyen face au risque
6	Participer à la mise en œuvre du service national universel (SNU)
7	Encourager le développement de la filière des jeunes sapeurs-pompiers (JSP) en lien avec le réseau associatif.
8	Promouvoir les classes existantes de cadets de la sécurité civile.
9	Valoriser la filière BPMS (Bac Pro Métiers de la Sécurité) et promouvoir les classes existantes.
10	Faciliter le recrutement de cadres.



## ATTIRER, susciter des vocations

### La mission : changer de regard

11	Donner la possibilité de contracter un engagement différencié à tous les SPV recrutés, en particulier pour le SUAP, et en adaptant les conditions d'aptitude aux missions qui seront réellement exercées.
12	Porter une réflexion sur la réserve citoyenne pour permettre à des publics nouveaux de se rapprocher de l'institution et de participer à la mission.
13	Développer une synergie de communication en faveur du volontariat et en adapter les objectifs aux aspirations et préoccupations de notre société.



## FIDÉLISER, mettre le SPV au cœur du dispositif, se sentir bien dans son engagement

### Faciliter l'intégration

15	Prendre en compte les compétences individuelles du SPV avant toute formation (VAE).
16	Simplifier et accélérer l'engagement des SPV, notamment en cas de mutation entre SDIS.
17	Faciliter l'intégration des nouveaux arrivants.
18	Diagnostiquer les causes de départ.





## FIDÉLISER, mettre le SPV au cœur du dispositif, se sentir bien dans son engagement

### Faciliter les conditions de l'exercice du volontariat

19	Recentrer les activités sur les missions premières
20	Instaurer des temps d'échanges officiels avec le N+1
21	Améliorer les conditions techniques d'exercice du volontariat
22	Instaurer des temps d'échange entre SPV, SPV et SPP, sous l'égide du chef de CIS
23	Rendre la formation plus accessible
24	Adapter la vie du SDIS aux contraintes du volontariat
25	Renforcer le sentiment d'appartenance à une communauté et renforcer la cohésion



## FIDÉLISER, mettre le SPV au cœur du dispositif, se sentir bien dans son engagement

### Faciliter les conditions de l'exercice du volontariat

26	Faciliter l'activité SPV des PATS du SDIS.
27	Améliorer la prise en compte des impératifs professionnels des SPV
28	Tendre à sécuriser l'organisation du volontariat de nature à garantir que les volontaires pourront continuer à concilier librement leur engagement et leur activité professionnelle vis-à-vis de la DETT tout en respectant leur sécurité.
29	Améliorer la protection sociale des SPV
30	Faciliter la conciliation de l'activité de SPV avec l'activité professionnelle, notamment à travers le partage des contraintes mutuelles, lors de rencontres périodiques ou en tant que de besoin.
31	Faciliter l'accès aux visites médicales d'aptitude
32	Simplifier l'aptitude médicale pour les personnels déjà dans le milieu.



## FIDÉLISER, mettre le SPV au cœur du dispositif, se sentir bien dans son engagement

### Faciliter les conditions de l'exercice du volontariat

33	Faciliter la pérennisation des SPV sur leur lieu de résidence
34	Augmenter le pouvoir d'achat des SPV
35	Equité de traitement disciplinaire
36	Adapter le management aux contraintes du volontariat



## FIDÉLISER, mettre le SPV au cœur du dispositif, se sentir bien dans son engagement

### Valoriser l'engagement et les compétences

37	Valoriser l'engagement au quotidien
38	Valoriser l'action opérationnelle
39	Valoriser les personnels candidats à l'avancement
40	Inciter les employeurs à favoriser l'engagement comme sapeur-pompier volontaire au sein de leur personnel.
41	Simplifier, approfondir et promouvoir tous les dispositifs à destination des employeurs publics et privés.
42	S'assurer de la mise en œuvre et du suivi, dans le cadre de la réforme du compte personnel de formation (CPF), des dispositions réglementaires.
43	Promouvoir la reconnaissance des sapeurs-pompiers volontaires méritants.



## **FIDÉLISER**, mettre le SPV au cœur du dispositif, se sentir bien dans son engagement

### **Valoriser l'engagement et les compétences**

44	Mieux reconnaître dans le fonctionnement du centre d'incendie et de secours l'action et l'engagement des animateurs JSP.
45	Développer les équivalences entre les formations SPV et les formations professionnelles (formations SSIAP, SST et ambulancier privé), afin d'aider les SPV dans la recherche d'emploi.
46	Favoriser l'accès des SPV à l'encadrement opérationnel et fonctionnel du SDIS.



## **APRES L'ENGAGEMENT** conserver le lien avec les anciens SPV

47	Mettre à l'honneur les SPV cessant leur activité
48	Assurer le service post engagement
49	Associer les anciens à la vie du SDIS / de leur CIS
50	Valoriser le parcours SPV en permettant aux sapeurs-pompiers en fin de carrière de poursuivre leur engagement
51	Faire évoluer la gestion de la NPFR aux nouvelles règles et à la fluctuation des effectifs.



**DIFFUSER ET FIXER** les bonnes pratiques,  
s'assurer de l'utilisation des outils et des procédures mis à disposition

52	Améliorer la gestion du volontariat sur le territoire
53	S'assurer du déploiement du plan d'action et partager notre expérience avec le réseau régional et national.
54	Analyser les évolutions de l'engagement des SPV pour adapter le recrutement.



6

Points nécessitant  
avis du CCDSPV



## Propositions à valider pour mise en œuvre à courts termes (2022)

1. Mise en place de journées d'accueil pour le contingent d'octobre dans les groupements territoriaux;
2. Réunir les SPV en fin d'année probatoire et de FI à la DDSIS;
3. Modifier et clarifier les modalités d'avancement;
4. Améliorer la lisibilité des actions de formation;
5. Mettre en œuvre la possibilité de formation différenciée;
6. Introduire de la souplesse dans les gardes inversées (Dérogation par ODS);
7. Autoriser la participation aux FMPA SUAP le lendemain de garde;
8. Mettre à disposition des chefs de CIS 4h d'indemnisation par SPV pour la FMPA hors SUAP;
9. Formaliser un parcours d'intégration des chefs de CIS.



**MERCI DE VOTRE ATTENTION !**

[Illustrations & photographies](#)

SDIS du Var – Ressources internet

Avril 2022

© SDIS 83

[Conception et réalisation du diaporama](#)

COPIL Volontariat 2021/2022

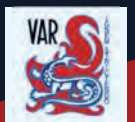





## Délibération n° 22-44

Séance du Conseil d'Administration : le 1<sup>er</sup> juin 2022

**OBJET : Recrutement par le Service Départemental d'Incendie et de Secours du Var (SDIS 83) de personnels administratifs, techniques et spécialisés contractuels pour occuper des emplois permanents de catégorie A et B de la filière administrative au sein du service « affaires générales » (futur service « administration générale ») et du service « juridique » (Article L332-8 2° du Code général de la fonction publique : contrat conclu pour répondre à des besoins permanents lorsque les besoins des services ou la nature des fonctions le justifie et sous réserve qu'aucun fonctionnaire n'ait pu être recruté)..**

L'an deux mille vingt-deux et le premier juin à quinze heures, le conseil d'administration du service départemental d'incendie et de secours du Var s'est réuni en présentiel, à la DDSIS, 24 allée de Vaugrenier – ZAC des Ferrières à Le Muy, sous la présidence de Monsieur Dominique LAIN, Président du CASDIS.

Etaient présents :

Membres élus avec voix délibérative

**Membres élus Titulaire présents :**

Patricia ARNOULD, Philippe BARTHELEMY, Paul BOUDOUBE, Didier BREMOND, Fernand BRUN, Bernard CHILINI, Christophe CHIOCCA, Thomas DOMBRY, Françoise DUMONT a quitté la séance après le vote des délibérations n°22-15 à n°22-41, Françoise LEGRAIEN, Emilien LEONI, Grégory LOEW, Hervé PHILIBERT, Ludovic PONTONE, Laetitia QUILICI, Louis REYNIER, René UGO et Séverine VINCENDEAU.

**Absents excusés représentés par leur suppléant :**

Rolland BALBIS représenté par Patrick VINCENTELLI, Caroline DEPALLENS représentée par Véronique LENOIR, André GARRON représenté par Philippe LAURERI

**Absents excusés non représentés par leur suppléant :**

Thierry ALBERTINI, Nathalie BICAIS, François DE CANSON, Philippe LEONELLI, Nathalie PEREZ-LEROUX, Claude PIANETTI et Andrée SAMAT.

**Pouvoir :**

Membres élus suppléants sans voix délibérative dont le titulaire est présent :

Jean-Michel DRAGONE.

Membres de droit :

**Présents :**

Monsieur Evence RICHARD, Préfet du Var.

**Absente excusée :**

Madame Nathalie BLANC, Payeur Départemental.

Membres de droit avec voix consultative :

**Présents :**

Contrôleur général Éric GROHIN, Directeur Départemental,  
Médecin de classe exceptionnelle Laure DROIN, médecin-chef,

**Absent excusé :**

Lieutenant Jean-Luc DECITRE, Président de l'Union Départementale des Sapeurs-Pompiers du Var.

Membres élus avec voix consultative :

**Présents :**

Capitaine Ollivier LAMARQUE,  
Adjudant Guillaume CIVRAY,  
Capitaine Hervé PENAUD,  
Adjudant-chef Jean-Pierre MELI,  
Bruno HYVERNAT a quitté la séance après le vote des délibérations n°22-15 à n°22-27.

**Absents excusés représentés par leur suppléant :**

**Absent excusé :**

## LE CONSEIL D'ADMINISTRATION

Vu le projet de délibération n°22-44 en date du 1<sup>er</sup> juin 2022,

### Exposé des motifs

L'article L332-8 2° du code général de la fonction publique précise que lorsque les besoins des services ou la nature des fonctions le justifient et sous réserve qu'aucun fonctionnaire territorial n'ait pu être recruté dans les conditions prévues par le dit code, les emplois permanents de la fonction publique territoriale peuvent être occupés par des agents contractuels pour répondre à des besoins permanents. Ces agents sont recrutés par contrat à durée déterminée pour une durée maximale de 3 ans renouvelable dans la limite maximale de 6 ans. A l'issue de la durée maximale de 6 ans, le contrat ne peut être reconduit que par décision expresse et pour une durée indéterminée.

Les dispositions régissant également ce type de recrutement sont prévues par le décret n° 88-145 du 15 février 1988 modifié.

**Vu** le Code général de la fonction publique ;

**Vu** le Code général des collectivités territoriales ;

**Vu** la délibération n° 21-77 du Conseil d'Administration en date du 1<sup>er</sup> décembre 2021 portant tableau des emplois et des effectifs du SDIS,

**Vu** l'avis du comité technique en date du mardi 24 mai 2022 ;

**Considérant** que le SDIS du Var engage une modernisation et une réorganisation prochaine de l'organigramme de la Direction départementale, en lien avec le futur projet d'établissement, des emplois nécessitant une expertise particulière au sein du service « affaires générales » (futur service « administration générale ») et du service « juridique » sont susceptibles d'être ouverts et vacants au sein du SDIS du Var.

Dans l'hypothèse où les avis de vacance de postes afférents, lesquels seraient alors diffusés en interne puis en externe (en cas de recrutement infructueux en interne), ne permettraient pas de pourvoir lesdits postes, seuls des recrutements par la voie contractuelle seraient alors envisageables pour répondre aux besoins des services. Or, cette ultime possibilité de recrutement, prévue par l'article L332-8 2° du code général de la fonction publique (dans l'hypothèse où aucun fonctionnaire territorial n'aurait pu être recruté) nécessiterait alors un formalisme supplémentaire, avec consultation des instances représentatives, dont la nécessité de prévoir une délibération du CASDIS autorisant le recours à un recrutement par voie contractuelle en cas d'avis de vacances de poste infructueux en interne et externe. Ce formalisme rallongerait alors encore de plusieurs mois le ou le(s)dit(s) recrutement(s). En effet, la planification annuelle des dates de réunions du comité technique et du conseil d'administration du SDIS du Var peut être contrainte et ne pas coïncider avec les besoins de service.

Le SDIS du Var souhaite donc, par anticipation, maintenir une efficacité de continuité de service, réduire les lourdeurs et lenteurs administratives éventuelles et permettre une réactivité dans le processus de recrutement. Par conséquent, il est proposé d'acter le principe du recours à des agents contractuels de catégorie A et B de la filière administrative au profit du service « affaires générales » (futur service « administration générale ») et du service « juridique », en cas d'avis de vacances de postes qui s'avèreraient infructueux.

Considérant l'exposé des motifs,

Et après en avoir délibéré,

### DECIDE

- **D'AUTORISER** Monsieur le Président du CASDIS, sous réserve qu'aucun fonctionnaire n'ait pu être recruté, à procéder au recrutement par la voie contractuelle de personnels administratifs de catégories A et B, pour occuper des emplois permanents au profit du service « affaires générales » (futur service « administration générale ») et du service « juridique », pour une durée de 3 ans renouvelable dans la limite maximale de 6 ans, en application de l'article L332-8 2° du code général de la fonction publique,

- **DE DIRE** que le montant des rémunérations afférentes à ces emplois s'effectuera sur la base d'un traitement indiciaire brut correspondant à la grille indiciaire du grade du cadre d'emplois correspondant à l'avis de vacance de poste, auquel s'ajouteront les primes et indemnités liées à l'exercice des fonctions,

Envoyé en préfecture le 02/06/2022

Reçu en préfecture le 02/06/2022

Affiché le

SLO

ID : 083-288300403-20220602-2244-DE

• **DE DIRE** que les crédits nécessaires à la rémunération et aux charges sociales de ces emplois pourvus par la voie contractuelle seront instruits au budget de l'exercice correspondant.

Adopté à l'unanimité

Signé par : Dominique LAIN  
Date : 02/06/2022  
Qualité : Président CA -Marchés et engagements

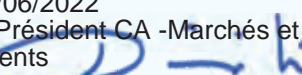

*Conformément à l'article R421-1 du code de la justice administrative, le Tribunal administratif de Toulon peut être saisi par voie de recours formé contre la présente décision dans un délai de deux mois, à compter de sa notification, à l'adresse suivante : 5 Rue Racine, 83000 TOULON. Le tribunal administratif de Toulon peut aussi être saisi par l'application informatique « Télérecours citoyens » accessible par le site internet [www.telerecours.fr](http://www.telerecours.fr).*



## Délibération n° 22-45

**Séance du Conseil d'Administration : le 1<sup>er</sup> juin 2022**

**OBJET : Sorties d'actif - Réforme et aliénation de matériels.**

L'an deux mille vingt-deux et le premier juin à quinze heures, le conseil d'administration du service départemental d'incendie et de secours du Var s'est réuni en présentiel, à la DDSIS, 24 allée de Vaugrenier – ZAC des Ferrières à Le Muy, sous la présidence de Monsieur Dominique LAIN, Président du CASDIS.

Etaient présents :

Membres élus avec voix délibérative

**Membres élus Titulaire présents :**

Patricia ARNOULD, Philippe BARTHELEMY, Paul BOUDOUBE, Didier BREMOND, Fernand BRUN, Bernard CHILINI, Christophe CHIOCCA, Thomas DOMBRY, Françoise DUMONT a quitté la séance après le vote des délibérations n°22-15 à n°22-41, Françoise LEGRAIEN, Emilien LEONI, Grégory LOEW, Hervé PHILIBERT, Ludovic PONTONE, Laetitia QUILICI, Louis REYNIER, René UGO et Séverine VINCENTEAU.

**Absents excusés représentés par leur suppléant :**

Rolland BALBIS représenté par Patrick VINCENTELLI, Caroline DEPALLENS représentée par Véronique LENOIR, André GARRON représenté par Philippe LAURERI

**Absents excusés non représentés par leur suppléant :**

Thierry ALBERTINI, Nathalie BICAIS, François DE CANSON, Philippe LEONELLI, Nathalie PEREZ-LEROUX, Claude PIANETTI et Andrée SAMAT.

**Pouvoir :**

Membres élus suppléants sans voix délibérative dont le titulaire est présent :

Jean-Michel DRAGONE.

Membres de droit :

**Présents :**

Monsieur Evence RICHARD, Préfet du Var.

**Absente excusée :**

Madame Nathalie BLANC, Payeur Départemental.

Membres de droit avec voix consultative :

**Présents :**

Contrôleur général Éric GROHIN, Directeur Départemental,  
Médecin de classe exceptionnelle Laure DROIN, médecin-chef,

**Absent excusé :**

Lieutenant Jean-Luc DECITRE, Président de l'Union Départementale des Sapeurs-Pompiers du Var.

Membres élus avec voix consultative :

**Présents :**

Capitaine Ollivier LAMARQUE,

Adjudant Guillaume CIVRAY,

Capitaine Hervé PENAUD,

Adjudant-chef Jean-Pierre MELI,

Bruno HYVERNAT a quitté la séance après le vote des délibérations n°22-15 à n°22-27.

**Absents excusés représentés par leur suppléant :**

**Absent excusé :**

**LE CONSEIL D'ADMINISTRATION**

Vu le projet de délibération n°22-45 en date du 1<sup>er</sup> juin 2022,

**Exposé des motifs**

Divers matériels sont hors d'usage ou désaffectés par le Service Départemental d'Incendie et de Secours du Var et doivent donc être réformés.

La mise à la réforme d'un bien consiste à le sortir de l'actif pour sa valeur nette comptable.

Il peut s'agir de matériels détruits, périmés, volés, désaffectés ou hors d'usage, pour lesquels il devient impossible de trouver des pièces détachées (HS) ou obsolètes (O) ou dont l'entretien est devenu trop onéreux.

La liste des matériels avec la précision de leur état, dont la sortie d'actif est envisagée, figure en annexe de la présente délibération :

Annexe 1 : « Tableaux de réforme Soutien Logistique »

Comme indiqué dans les annexes susvisées, les matériels seront, selon leur état, vendus, détruits ou conservés pour pièces détachées,

Considérant l'exposé des motifs,  
Et après en avoir délibéré,

**DECIDE**

• **D'AUTORISER** la mise à la réforme des matériels figurant en annexe 1 de la présente délibération, et le principe de leur vente ou destruction, comme indiqué à l'annexe précitée, conformément aux textes et règlements en vigueur,

• **D'AUTORISER** Monsieur le Président du Conseil d'Administration à signer tous les actes nécessaires aux ventes et destructions susvisés,

• **DE DIRE** que la réforme définitive des matériels vétustes dont l'entretien est devenu trop onéreux n'interviendra qu'à l'issue de leur remplacement effectif et qu'ils pourront, dans ce délai, continuer à être utilisés,

• **DE DIRE** que les recettes relatives aux cessions de matériels seront inscrites au budget du SDIS du Var,

• **D'AUTORISER** Monsieur le Président du Conseil d'Administration à signer tous les actes nécessaires au don susvisé,

Adopté à l'unanimité

Signé par : Dominique LAIN  
Date : 02/06/2022  
Qualité : Président CA -Marchés et engagements







REFORME DES MATERIELS - ANNEE 2022-1

REFORME MATERIELS ROULANTS, TRACTES, FLOTTANTS - PROPOSITION au CASDIS du 01/06/2022

N° Lot	No_Parc	Immatriculation	Libellé Marque	Mise en Circulation	No Série Type	Lib Carburant	No Palerie	Prix Ht Euro	Mode Acquisition	Mise Service au SDIS	Genre	No Ordre Achat	Année Achat	Type	Prix de réserve Euro*	Observations
1	VSAN0017	451 ATZ 83	RENAULT MASTER	17/06/2004	VF1EDCH530238126	GO	/	61 354,00	ACHAT	07/06/2004	VSAP	2004-00523	2004	AMBULANCE	100	V-EX FORMATION - Coût de possession économiquement trop élevé/au prix de la réparation
2	VSAN0086	399 BHM 83	RENAULT MASTER	15/01/2007	VF1DCMH86251243	GO	/	61 534,00	ACHAT	15/01/2007	VSAP	2006-03999	2006	AMBULANCE	200	V-EX BARIOIS - BOITE VITESSE HS - Coût de possession économiquement trop élevé/au prix de la réparation
3	VL000337	511 ARJ 83	RENAULT KANGOO	28/11/2003	VF1KCDJAG92995388	GO	/	9 883,00	ACHAT	28/11/2003	VP	2004-00069	2004	VL	100	V-EX LA SEYNE - 7 - Coût de possession économiquement trop élevé/au prix de la réparation
4	CCFM0246	954 AZS 83	MAN 18.225	16/06/2005	WMAL90ZZ5Y14253	GO	/	80 220,00	ACHAT	16/06/2005	VSAP	2005-02054	2005	CCFM	500	V-EX GRIMAUD - ACCIDENTE - Coût de possession économiquement trop élevé/au prix de la réparation
5	VL000435	225 BNT 83	RENAULT KANGOO	29/01/2008	VF1K1CEGF93943750	GO	/	12 051,00	ACHAT	29/01/2008	VP	2008-07062	2008	VL	/	V-EX DRAGUIGNAN - ACCIDENTE - Coût de possession économiquement trop élevé/au prix de la réparation
6	CCFM0223	222 AWB 83	MAN 18.225	12/08/2004	WMAL90ZZ2Y131042	GO	/	79 380,00	ACHAT	12/08/2004	VSAP	2004-01956	2004	CCFM	5000	V-EX Hyères - Rouille importante point fixation arceau sécurité - Coût de possession économiquement trop élevé/au prix de la réparation
7	CCFM0216	329 ATH 83	MAN 18.225	29/04/2004	WMAL90ZZ3Y112874	GO	/	72 370,00	ACHAT	29/04/2004	VSAP	2003-03056	2003	CCFM	5000	V-EX La Londe - Rouille importante point fixation arceau sécurité - Coût de possession économiquement trop élevé/au prix de la réparation
8	CCFM0221	225 AWB 83	MAN 18.225	12/08/2004	WMAL90ZZ2Y130714	GO	/	79 380,00	ACHAT	12/08/2004	VSAP	2004-01954	2004	CCFM	5000	V-EX Ste Maxime - Rouille importante point fixation arceau sécurité - Coût de possession économiquement trop élevé/au prix de la réparation
9	CCFM0235	306 AVY 83	MAN 18.225	05/04/2005	WMAL90ZZ5Y140536	GO	/	80 220,00	ACHAT	05/04/2005	VSAP	2004-06760	2004	CCFM	5000	V-EX Gardoult - Rouille importante point fixation arceau sécurité - Coût de possession économiquement trop élevé/au prix de la réparation
10	CCFM0227	232 AWB 83	MAN 18.225	12/08/2004	WMAL90ZZ7Y129934	GO	/	79 380,00	ACHAT	12/08/2004	VSAP	2004-1960	2004	CCFM	5000	V-EX Barjols - Rouille importante point fixation arceau sécurité - Coût de possession économiquement trop élevé/au prix de la réparation
11	CCFM0250	646 BDF 83	MAN 18.225	09/03/2006	WMAL90ZZ16Y155979	GO	/	80 220,00	ACHAT	09/03/2006	VSAP	2005-08114	2005	CCFM	5000	V-EX Six-Fours - Rouille importante point fixation arceau sécurité - Coût de possession économiquement trop élevé/au prix de la réparation
12	VTT00188	507 AJP 83	NISSAN TERRANO	26/06/2002	VSKKVN20U0492813	GO	/	18 688,00	ACHAT	26/06/2002	VP	2002-03367	2002	VTT	200	V-EX Lorgues - Vétuste - Coût de possession économiquement trop élevé/au prix de la réparation
13	VSAN0026	550 AYS 83	RENAULT MASTER	30/03/2005	VF1EDCH532548266	GO	/	61 534,00	ACHAT	30/03/2005	VASP	2004-06658	2004	AMBULANCE	200	V-EX Gaslin - Moteur HS - Coût de possession économiquement trop élevé/au prix de la réparation
14	VTU00191	94 AGT 83	RENAULT MASTER	11/02/2002	VF1EDALD525786174	GO	/	16 545,00	ACHAT	11/02/2002	CTTE	2002-00968	2002	VTU	100	V-EX GPAT - Vétuste - Coût de possession économiquement trop élevé/au prix de la réparation
15	VSOP0020	CI-022-DJ	RENAULT MASTER	20/10/1998	VF1EDCH518439858	GO	/	1,00	ACHAT	20/10/1998	VSAP	2010-18763	1998	VSOP	200	V-EX SSSM - Moteur HS - Coût de possession économiquement trop élevé/au prix de la réparation / Don du SDIS 13 après inondation 2010

Envoyé en préfecture le 02/06/2022

Reçu en préfecture le 02/06/2022

Affiché le



**REFORME DES MATERIELS - ANNEE 2022**

ID : 083-288300403-20220602-2245-DE

**REFORME MATERIELS ET EPI - PROPOSITION au CASDIS du 01/06/2022**

**REFORME DE MATERIELS BUREAU "INCENDIE"**

N° d'ordre	Libellé	Marque	Numéro de série	Date de mise en service	Prix d'achat TTC Euro*	Observations
1	Groupe électrogène	Sdmo alizé 2,5kw	37370532	01/01/2005	2 000,00 €	HS
2	Echelle à coulisse	Audinov	192032014	01/01/2010	600,00 €	HS
3	Sonde rayon X	EURYSIS mesure	18454	inconnue	2 500,00 €	HS
4	1 tente PMA 30m2 deux portes Saint Raphael	Inconnue	inconnue	inconnue	inconnue	HS
	Motopompe commando	mark3	83603	01/01/2008	8 600,00 €	HS
	Motopompe commando	WICK	264801/14	01/01/2008	8 200,00 €	HS

Envoyé en préfecture le 02/06/2022

Reçu en préfecture le 02/06/2022

Affiché le



**REFORME DES MATERIELS - ANNEE 2021**

ID : 083-288300403-20220602-2245-DE

**REFORME MATERIELS ET EPI - PROPOSITION au CASDIS du 01/06/2022**

**REFORME DE MATERIELS BUREAU "FOURNITURES"**

N° d'ordre	Libellé	Marque	Numéro de série	Date de mise en service	Prix d'achat TTC Euro*	Observations
<b>Désignation</b>						
1	TITREUSE	DYMO	HA5510056117C	inconnue	112,97 €	HS
2	THERMOSOUDEUSE	AUDION	004530268	inconnue	856,47 €	HS
3						

Envoyé en préfecture le 02/06/2022

Reçu en préfecture le 02/06/2022

Affiché le



ID : 083-288300403-20220602-2245-DE

**REFORME DES MATERIELS - ANNEE 2022**

**REFORME MATERIELS ET EPI - PROPOSITION au CASDIS du 01/06/2022**

**REFORME DE MATERIELS "DETECTION"**

N° d'ordre	Libellé	Marque	Numéro de série	Prix d'achat TTC	Observations
<b>Détecteur de gaz</b>					
1	Multigaz MICRO 5 5	HONEYWELL	SE309-003669	1 195,20 €	matériel vétuste
2	Monogaz CI2 CHLORE	HONEYWELL	J616-C008117	248,40 €	Hors d'usage
3	Monogaz CI2 CHLORE	HONEYWELL	J615-C007203	248,40 €	Hors d'usage
4	Monogaz CO durée limitée	HONEYWELL	5220BWC01164003021	117,31 €	Hors d'usage
5	Monogaz CO durée limitée	HONEYWELL	5220BWC01164003043	117,31 €	Hors d'usage
6	Monogaz CO durée limitée	HONEYWELL	5220BWC01164003026	117,31 €	Hors d'usage
7	Monogaz CO durée limitée	HONEYWELL	5220BWC01164003022	117,31 €	Hors d'usage
8	Monogaz CO durée limitée	HONEYWELL	5220BWC01164003045	117,31 €	Hors d'usage
9	Monogaz CO durée limitée	HONEYWELL	5220BWC001173405420	117,31 €	Hors d'usage
10	Monogaz CO durée limitée	HONEYWELL	5220BWC01173405449	117,31 €	Hors d'usage
11	Monogaz CO durée limitée	HONEYWELL	5220BWC01173704064	117,31 €	Hors d'usage
12	Monogaz CO durée limitée	HONEYWELL	5220BWC01181907801	117,31 €	Hors d'usage
13	Monogaz CO durée limitée	HONEYWELL	5220BWC01181907802	117,31 €	Hors d'usage
14	Monogaz CO durée limitée	HONEYWELL	5220BWC01181907804	117,31 €	Hors d'usage
15	Monogaz CO durée limitée	HONEYWELL	5220BWC01181907805	117,31 €	Hors d'usage
16	Monogaz CO durée limitée	HONEYWELL	5220BWC01181907808	117,31 €	Hors d'usage
17	Monogaz CO durée limitée	HONEYWELL	5220BWC01181907809	117,31 €	Hors d'usage
18	Monogaz CO durée limitée	HONEYWELL	5220BWC01181907810	117,31 €	Hors d'usage
19	Monogaz CO durée limitée	HONEYWELL	5220BWC01182206913	117,31 €	Hors d'usage
20	Monogaz CO durée limitée	HONEYWELL	5220BWC01182206914	117,31 €	Hors d'usage
21	Monogaz CO durée limitée	HONEYWELL	5220BWC01182206916	117,31 €	Hors d'usage
22	Monogaz CO durée limitée	HONEYWELL	5220BWC01182206917	117,31 €	Hors d'usage
23	Monogaz CO durée limitée	HONEYWELL	5220BWC01182206918	117,31 €	Hors d'usage
24	Monogaz CO durée limitée	HONEYWELL	5220BWC01182206919	117,31 €	Hors d'usage
25	Monogaz CO durée limitée	HONEYWELL	5220BWC01182206921	117,31 €	Hors d'usage
26	Monogaz CO durée limitée	HONEYWELL	5220BWC01182206922	117,31 €	Hors d'usage
27	Monogaz CO durée limitée	HONEYWELL	5220BWC01184402089	117,31 €	Hors d'usage
28	Monogaz CO durée limitée	HONEYWELL	5220BWC01184608306	117,31 €	Hors d'usage
29	Monogaz CO durée limitée	HONEYWELL	5220bwc01202903323	117,31 €	Hors d'usage

**TOTAL REFORME DE MATERIELS "DETECTION"**

**4 742,06 €**

**REFORME DE MATERIELS "Air respirable"**

N° d'ordre	Libellé	Marque	Numéro de série	Prix d'achat TTC Euro*	Observations
<b>Air respirable FdF</b>					
1	Bouteille acier 6l 300b	FENZY	G81034	368,52 €	Hors d'usage
2	Bouteille acier 6l 300b	FENZY	G81431	368,52 €	Hors d'usage
3	Bouteille acier 6l 300b	FENZY	G82414	368,52 €	Hors d'usage
4	Bouteille acier 6l 300b	FENZY	G82393	368,52 €	Hors d'usage
5	Bouteille acier 6l 300b	FENZY	G81067	368,52 €	Hors d'usage
6	Bouteille acier 6l 300b	FENZY	G81994	368,52 €	Hors d'usage
<b>ARI</b>					
1	Bouteille composite 9l 300b L87A	LUXFER	FIA32548	641,16 €	Hors d'usage
2	Bouteille composite 9l 300b L87A	LUXFER	IA380033	641,16 €	Hors d'usage
3	Bouteille composite 9l 300b L87A	LUXFER	IA380046	641,16 €	Hors d'usage
4	Bouteille composite 6,9l 300b L65F	LUXFER	FJN32304	521,88 €	Hors d'usage
5	Bouteille acier 6l 300b	DRAGER	KR8151	224,53 €	Hors d'usage
6	Bouteille acier 6l 300b	DRAGER	KR8430	224,53 €	Hors d'usage
7	Bouteille acier 6l 300b	DRAGER	LS4575	224,53 €	Hors d'usage
8	Bouteille acier 6l 300b	DRAGER	LU4040	224,53 €	Hors d'usage
9	Bouteille acier 6l 300b	DRAGER	LU4049	224,53 €	Hors d'usage
10	Bouteille acier 6l 300b	DRAGER	MC0428	224,53 €	Hors d'usage
11	Bouteille acier 6l 300b	DRAGER	MF2241	224,53 €	Hors d'usage
12	Bouteille acier 6l 300b	DRAGER	MF2277	224,53 €	Hors d'usage
13	Bouteille acier 6l 300b	DRAGER	MF2636	224,53 €	Hors d'usage
14	Bouteille acier 6l 300b	DRAGER	PS4341	224,53 €	Hors d'usage
15	Détendeur ARI PSS100	DRAGER	BRAA2054	301,15 €	matériel vétuste
16	Détendeur ARI PSS100	DRAGER	BRAA2058	301,15 €	matériel vétuste
17	Détendeur ARI PSS100	DRAGER	BRAB2136	301,15 €	matériel vétuste
18	Détendeur ARI PSS100	DRAGER	BRAB2141	301,15 €	matériel vétuste
19	Détendeur ARI PSS100	DRAGER	BRAB2143	301,15 €	matériel vétuste
20	Détendeur ARI PSS100	DRAGER	BRAB2146	301,15 €	matériel vétuste
21	Détendeur ARI PSS100	DRAGER	BRAB4101	301,15 €	matériel vétuste
22	Détendeur ARI PSS100	DRAGER	BRAB4103	301,15 €	matériel vétuste
23	Détendeur ARI PSS100	DRAGER	BRAB4104	301,15 €	matériel vétuste
24	Détendeur ARI PSS100	DRAGER	BRAB4109	301,15 €	matériel vétuste

Envoyé en préfecture le 02/06/2022

Reçu en préfecture le 02/06/2022

Affiché le



ID : 083-288300403-20220602-2245-DE

N° d'ordre	Libellé	Marque	Numéro de série	TTC	Observations
25	Détendeur ARI PSS100	DRAGER	BRAB4114	301,15 €	matériel vétuste
26	Détendeur ARI PSS100	DRAGER	BRAB4119	301,15 €	matériel vétuste
27	Détendeur ARI PSS100	DRAGER	BRAB4126	301,15 €	matériel vétuste
28	Détendeur ARI PSS100	DRAGER	BRAB4128	301,15 €	matériel vétuste
29	Détendeur ARI PSS100	DRAGER	BRAB4131	301,15 €	matériel vétuste
30	Détendeur ARI PSS100	DRAGER	BRAB4136	301,15 €	matériel vétuste
31	Détendeur ARI PSS100	DRAGER	BRAB4139	301,15 €	matériel vétuste
32	Détendeur ARI PSS100	DRAGER	BRAD3371	301,15 €	matériel vétuste
33	Détendeur ARI PSS100	DRAGER	BRAD3394	301,15 €	matériel vétuste
34	Détendeur ARI PSS100	DRAGER	BRAD3404	301,15 €	matériel vétuste
35	Détendeur ARI PSS100	DRAGER	BRAF2511	301,15 €	matériel vétuste
36	Détendeur ARI PSS100	DRAGER	BRAM2588	301,15 €	matériel vétuste
37	Détendeur ARI PSS100	DRAGER	BRAM2590	301,15 €	matériel vétuste
38	Détendeur ARI PSS100	DRAGER	BRAM2595	301,15 €	matériel vétuste
39	Détendeur ARI PSS100	DRAGER	BRAM2603	301,15 €	matériel vétuste
40	Détendeur ARI PSS100	DRAGER	BRAM2605	301,15 €	matériel vétuste
41	Détendeur ARI PSS100	DRAGER	BRAM2617	301,15 €	matériel vétuste
42	Détendeur ARI PSS100	DRAGER	BRAM3164	301,15 €	matériel vétuste
43	Détendeur ARI PSS100	DRAGER	BRAM3165	301,15 €	matériel vétuste
44	Détendeur ARI PSS100	DRAGER	BRBJ4195	301,15 €	matériel vétuste
45	Détendeur ARI PSS100	DRAGER	BRBJ4199	301,15 €	matériel vétuste
46	Détendeur ARI PSS100	DRAGER	BRBJ4200	301,15 €	matériel vétuste
47	Détendeur ARI PSS100	DRAGER	BRBJ4201	301,15 €	matériel vétuste
48	Détendeur ARI PSS100	DRAGER	BRBJ4202	301,15 €	matériel vétuste
49	Détendeur ARI PSS100	DRAGER	BRBJ4214	301,15 €	matériel vétuste
50	Détendeur ARI PSS100	DRAGER	BRBJ4215	301,15 €	matériel vétuste
51	Détendeur ARI PSS100	DRAGER	BRBJ4223	301,15 €	matériel vétuste
52	Détendeur ARI PSS100	DRAGER	BRBJ4226	301,15 €	matériel vétuste
53	Détendeur ARI PSS100	DRAGER	BRBJ4227	301,15 €	matériel vétuste
54	Détendeur ARI PSS100	DRAGER	BRBJ4230	301,15 €	matériel vétuste
55	Détendeur ARI PSS100	DRAGER	BRBJ4235	301,15 €	matériel vétuste
56	Détendeur ARI PSS100	DRAGER	BRBJ4236	301,15 €	matériel vétuste
57	Détendeur ARI PSS100	DRAGER	BRBJ4237	301,15 €	matériel vétuste
58	Détendeur ARI PSS100	DRAGER	BRBK5860	301,15 €	matériel vétuste
59	Détendeur ARI PSS100	DRAGER	BRBK5861	301,15 €	matériel vétuste
60	Détendeur ARI PSS100	DRAGER	BRBN1508	301,15 €	matériel vétuste
61	Détendeur ARI PSS100	DRAGER	BRBN1515	301,15 €	matériel vétuste
62	Détendeur ARI PSS100	DRAGER	BRBN1517	301,15 €	matériel vétuste
63	Détendeur ARI PSS100	DRAGER	BRBN1522	301,15 €	matériel vétuste
64	Détendeur ARI PSS100	DRAGER	BRBN1525	301,15 €	matériel vétuste
65	Détendeur ARI PSS100	DRAGER	BRBN1538	301,15 €	matériel vétuste
66	Détendeur ARI PSS100	DRAGER	BRBN1540	301,15 €	matériel vétuste
<b>TOTAL REFORME DE MATERIELS "Air respirable"</b>				<b>22 561,58 €</b>	

<b>REFORME DE MATERIELS "LSPCC"</b>					
N° d'ordre	Libellé	Marque	Numéro de série	Prix d'achat TTC Euro*	Observations
<b>Corde statique - 60 mètres</b>					
1	Corde statique 60m	COURANT	G 6814 007	99,68	matériel vétuste
2	Corde statique 60m	COURANT	G 6814 001	99,68	matériel vétuste
3	Corde statique 60m	COURANT	G 6814 004	99,68	matériel vétuste
<b>Corde statique - 30 mètres</b>					
1	Corde statique 30m	COURANT	0098F001	54,53 €	matériel vétuste
2	Corde statique 30m	COURANT	G6629 004	54,53 €	matériel vétuste
3	Corde statique 30m	COURANT	08111 L 006	54,53 €	Hors d'usage
4	Corde statique 30m	COURANT	02484 M 012	54,53 €	Hors d'usage
5	Corde statique 30m	COURANT	01029 N 013	54,53 €	Hors d'usage
6	Corde statique 30m	COURANT	05889p007	54,53 €	Hors d'usage
7	Corde statique 30m	COURANT	35291 029	54,53 €	matériel vétuste
8	Corde statique 30m	COURANT	G 6629 006	54,53 €	matériel vétuste
9	Corde statique 30m	COURANT	35291 034	54,53 €	matériel vétuste
10	Corde statique 30m	COURANT	6627 C 031	54,53 €	matériel vétuste
11	Corde statique 30m	COURANT	04807K026	54,53 €	matériel vétuste
12	Corde statique 30m	COURANT	G 6629 009	54,53 €	matériel vétuste
13	Corde statique 30m	COURANT	G6668001	54,53 €	matériel vétuste
14	Corde statique 30m	COURANT	4072 E 069	54,53 €	matériel vétuste
15	Corde statique 30m	COURANT	G 6629 008	54,53 €	matériel vétuste
16	Corde statique 30m	COURANT	G 6629 022	54,53 €	matériel vétuste
17	Corde statique 30m	COURANT	2548 F 045	54,53 €	matériel vétuste
18	Corde statique 30m	COURANT	G 6629 003	54,53 €	matériel vétuste
19	Corde statique 30m	COURANT	G6629 002	54,53 €	matériel vétuste
<b>Anneau cousu - 1,5m</b>					
1	Anneau de sangle 1,5m	COURANT	0002 G 057	3,37 €	matériel vétuste
2	Anneau de sangle 1,5m	COURANT	0002 G 054	3,37 €	matériel vétuste
3	Anneau de sangle 1,5m	COURANT	0002 G 144	3,37 €	matériel vétuste
4	Anneau de sangle 1,5m	COURANT	0002 G 145	3,37 €	matériel vétuste





Envoyé en préfecture le 02/06/2022

Reçu en préfecture le 02/06/2022

Affiché le



ID : 083-288300403-20220602-2245-DE

N° d'ordre	Libellé	Marque	Numéro de	TTC	
87	Anneau de sangle 1,5m	COURANT	0002 G 241	3,37 €	matériel vétuste
88	Anneau de sangle 1,5m	COURANT	0086 G 115	3,37 €	matériel vétuste
89	Anneau de sangle 1,5m	COURANT	0086 G 120	3,37 €	matériel vétuste
90	Anneau de sangle 1,5m	COURANT	0086 G 119	3,37 €	matériel vétuste
91	Anneau de sangle 1,5m	COURANT	0002 G 097	3,37 €	matériel vétuste
92	Anneau de sangle 1,5m	COURANT	0002 G 076	3,37 €	matériel vétuste
93	Anneau de sangle 1,5m	COURANT	0002 G 077	3,37 €	matériel vétuste
94	Anneau de sangle 1,5m	COURANT	0002 G 058	3,37 €	matériel vétuste
95	Anneau de sangle 1,5m	COURANT	0002 G 061	3,37 €	matériel vétuste
96	Anneau de sangle 1,5m	COURANT	0002 G 062	3,37 €	matériel vétuste
97	Anneau de sangle 1,5m	COURANT	0002 G 065	3,37 €	matériel vétuste
98	Anneau de sangle 1,5m	COURANT	0086 G 042	3,37 €	matériel vétuste
99	Anneau de sangle 1,5m	COURANT	0086 G 078	3,37 €	matériel vétuste
100	Anneau de sangle 1,5m	COURANT	0086 G 032	3,37 €	matériel vétuste
101	Anneau de sangle 1,5m	COURANT	3086 D 011	3,37 €	matériel vétuste
102	Anneau de sangle 1,5m	COURANT	3086 D 005	3,37 €	matériel vétuste
103	Anneau de sangle 1,5m	COURANT	3086 D 105	3,37 €	matériel vétuste
104	Anneau de sangle 1,5m	COURANT	3086 D 107	3,37 €	matériel vétuste
105	Anneau de sangle 1,5m	COURANT	0086G088	3,37 €	matériel vétuste
106	Anneau de sangle 1,5m	COURANT	0086G133	3,37 €	matériel vétuste
107	Anneau de sangle 1,5m	COURANT	0086 G 143	3,37 €	matériel vétuste
108	Anneau de sangle 1,5m	COURANT	0086G 112	3,37 €	matériel vétuste
109	Anneau de sangle 1,5m	COURANT	1727 E 158	3,37 €	matériel vétuste
110	Anneau de sangle 1,5m	COURANT	1727 E 166	3,37 €	matériel vétuste
111	Anneau de sangle 1,5m	COURANT	1727 E 151	3,37 €	matériel vétuste
112	Anneau de sangle 1,5m	COURANT	0086 G 146	3,37 €	matériel vétuste
113	Anneau de sangle 1,5m	COURANT	0086 G 144	3,37 €	matériel vétuste
114	Anneau de sangle 1,5m	COURANT	0086 G 142	3,37 €	matériel vétuste
115	Anneau de sangle 1,5m	COURANT	0086G182	3,37 €	matériel vétuste
116	Anneau de sangle 1,5m	COURANT	0100F002	3,37 €	matériel vétuste
117	Anneau de sangle 1,5m	COURANT	0086 G 159	3,37 €	matériel vétuste
118	Anneau de sangle 1,5m	COURANT	0086 G 160	3,37 €	matériel vétuste
119	Anneau de sangle 1,5m	COURANT	0086 G 175	3,37 €	matériel vétuste
120	Anneau de sangle 1,5m	COURANT	0086 G 184	3,37 €	matériel vétuste
121	Anneau de sangle 1,5m	COURANT	0086 G 187	3,37 €	matériel vétuste
122	Anneau de sangle 1,5m	COURANT	0086 G 185	3,37 €	matériel vétuste
123	Anneau de sangle 1,5m	COURANT	0086 G 163	3,37 €	matériel vétuste
124	Anneau de sangle 1,5m	COURANT	0086 G 189	3,37 €	matériel vétuste
125	Anneau de sangle 1,5m	COURANT	0086 G 177	3,37 €	matériel vétuste
126	Anneau de sangle 1,5m	COURANT	0086 G 183	3,37 €	matériel vétuste
127	Anneau de sangle 1,5m	COURANT	0086 G 170	3,37 €	matériel vétuste
128	Anneau de sangle 1,5m	COURANT	0086 G 149	3,37 €	matériel vétuste
129	Anneau de sangle 1,5m	COURANT	0086 G 168	3,37 €	matériel vétuste
130	Anneau de sangle 1,5m	COURANT	0086 G 199	3,37 €	matériel vétuste
131	Anneau de sangle 1,5m	COURANT	0086 G 147	3,37 €	matériel vétuste
132	Anneau de sangle 1,5m	COURANT	0086 G 161	3,37 €	matériel vétuste
133	Anneau de sangle 1,5m	COURANT	0086 G 166	3,37 €	matériel vétuste
134	Anneau de sangle 1,5m	COURANT	0086 G 188	3,37 €	matériel vétuste
135	Anneau de sangle 1,5m	COURANT	3086 D 123	3,37 €	matériel vétuste
136	Anneau de sangle 1,5m	COURANT	01458 M 271	3,37 €	Hors d'usage
137	Anneau de sangle 1,5m	COURANT	0086 G 174	3,37 €	matériel vétuste
138	Anneau de sangle 1,5m	COURANT	0086 G 171	3,37 €	matériel vétuste
139	Anneau de sangle 1,5m	COURANT	0086 G 178	3,37 €	matériel vétuste
140	Anneau de sangle 1,5m	COURANT	0086 G 179	3,37 €	matériel vétuste
141	Anneau de sangle 1,5m	COURANT	0086 G 194	3,37 €	matériel vétuste
142	Anneau de sangle 1,5m	COURANT	0086 G 167	3,37 €	matériel vétuste
143	Anneau de sangle 1,5m	COURANT	0086 G 198	3,37 €	matériel vétuste
144	Anneau de sangle 1,5m	COURANT	0086 G 200	3,37 €	matériel vétuste
145	Anneau de sangle 1,5m	COURANT	0086 G 196	3,37 €	matériel vétuste
146	Anneau de sangle 1,5m	COURANT	09018m822	3,37 €	Hors d'usage
147	Anneau de sangle 1,5m	COURANT	09018m888	3,37 €	Hors d'usage
148	Anneau de sangle 1,5m	COURANT	09018m889	3,37 €	Hors d'usage
149	Anneau de sangle 1,5m	COURANT	07990P 864	3,37 €	Hors d'usage
Anneau cousu -0,8m					
1	Anneau de sangle 0,8m	COURANT	0001 G 058	2,47 €	matériel vétuste
2	Anneau de sangle 0,8m	COURANT	0001 G 065	2,47 €	matériel vétuste
3	Anneau de sangle 0,8m	COURANT	0085 G 048	2,47 €	matériel vétuste
4	Anneau de sangle 0,8m	COURANT	0001 G 066	2,47 €	matériel vétuste
5	Anneau de sangle 0,8m	COURANT	0001 G 069	2,47 €	matériel vétuste
6	Anneau de sangle 0,8m	COURANT	0001 G 074	2,47 €	matériel vétuste
7	Anneau de sangle 0,8m	COURANT	0001 G 075	2,47 €	matériel vétuste
8	Anneau de sangle 0,8m	COURANT	0001 G 076	2,47 €	matériel vétuste
9	Anneau de sangle 0,8m	COURANT	0001G113	2,47 €	matériel vétuste
10	Anneau de sangle 0,8m	COURANT	0001G188	2,47 €	matériel vétuste
11	Anneau de sangle 0,8m	COURANT	0001G137	2,47 €	matériel vétuste
12	Anneau de sangle 0,8m	COURANT	0001G055	2,47 €	matériel vétuste
13	Anneau de sangle 0,8m	COURANT	0001 G 126	2,47 €	matériel vétuste
14	Anneau de sangle 0,8m	COURANT	0085 G 149	2,47 €	matériel vétuste
15	Anneau de sangle 0,8m	COURANT	0085 G 138	2,47 €	matériel vétuste
16	Anneau de sangle 0,8m	COURANT	0085 G 043	2,47 €	matériel vétuste
17	Anneau de sangle 0,8m	COURANT	0085 G 143	2,47 €	matériel vétuste
18	Anneau de sangle 0,8m	COURANT	0085 G 018	2,47 €	matériel vétuste



Envoyé en préfecture le 02/06/2022

Reçu en préfecture le 02/06/2022

Affiché le



ID : 083-288300403-20220602-2245-DE

N° d'ordre	Libellé	Marque	Numéro de	TTC	
101	Anneau de sangle 0,8m	COURANT	0085G148	2,47 €	matériel vétuste
102	Anneau de sangle 0,8m	COURANT	0085G147	2,47 €	matériel vétuste
103	Anneau de sangle 0,8m	COURANT	0085G 045	2,47 €	matériel vétuste
104	Anneau de sangle 0,8m	COURANT	0085G 141	2,47 €	matériel vétuste
105	Anneau de sangle 0,8m	COURANT	0085G 142	2,47 €	matériel vétuste
106	Anneau de sangle 0,8m	COURANT	085 G 116	2,47 €	matériel vétuste
107	Anneau de sangle 0,8m	COURANT	4059 E 134	2,47 €	matériel vétuste
108	Anneau de sangle 0,8m	COURANT	0099F003	2,47 €	matériel vétuste
109	Anneau de sangle 0,8m	COURANT	0085 G 180	2,47 €	matériel vétuste
110	Anneau de sangle 0,8m	COURANT	0085 G 178	2,47 €	matériel vétuste
111	Anneau de sangle 0,8m	COURANT	0085 G 199	2,47 €	matériel vétuste
112	Anneau de sangle 0,8m	COURANT	0085 G 179	2,47 €	matériel vétuste
113	Anneau de sangle 0,8m	COURANT	01935 M 498	2,47 €	Hors d'usage
114	Anneau de sangle 0,8m	COURANT	0085 G 194	2,47 €	matériel vétuste
115	Anneau de sangle 0,8m	COURANT	0085 G 186	2,47 €	matériel vétuste
116	Anneau de sangle 0,8m	COURANT	2080 E 158	2,47 €	matériel vétuste
117	Anneau de sangle 0,8m	COURANT	2080 E 168	2,47 €	matériel vétuste
118	Anneau de sangle 0,8m	COURANT	2080 E 166	2,47 €	matériel vétuste
119	Anneau de sangle 0,8m	COURANT	2054D215	2,47 €	matériel vétuste
120	Anneau de sangle 0,8m	COURANT	2080E189	2,47 €	matériel vétuste
121	Anneau de sangle 0,8m	COURANT	07897m457	2,47 €	Hors d'usage
122	Anneau de sangle 0,8m	COURANT	07897m458	2,47 €	Hors d'usage
123	Anneau de sangle 0,8m	COURANT	07897m459	2,47 €	Hors d'usage
124	Anneau de sangle 0,8m	COURANT	07897m460	2,47 €	Hors d'usage
125	Anneau de sangle 0,8m	COURANT	05516 N 166	2,47 €	Hors d'usage
126	Anneau de sangle 0,8m	COURANT	04487P 062	2,47 €	Hors d'usage
<b>Connecteur symétrique à vis</b>					
1	Connecteurs Axxis	COURANT	0097FP 580	6,71 €	Hors d'usage
2	Connecteurs Axxis	COURANT	0032 E 025	6,71 €	Hors d'usage
3	Connecteurs Axxis	COURANT	3468 A 712	6,71 €	Hors d'usage
4	Connecteurs Axxis	COURANT	2327 E 793	6,71 €	Hors d'usage
5	Connecteurs Axxis	COURANT	2101D410	6,71 €	Hors d'usage
6	Connecteurs Axxis	COURANT	5658 C 989	6,71 €	Hors d'usage
7	Connecteurs Axxis	COURANT	5658 C 738	6,71 €	Hors d'usage
8	Connecteurs Axxis	COURANT	2617 B 042	6,71 €	Hors d'usage
9	Connecteurs Axxis	COURANT	2101D396	6,71 €	Hors d'usage
10	Connecteurs Axxis	COURANT	2904B730	6,71 €	Hors d'usage
11	Connecteurs Axxis	COURANT	2617 B 325	6,71 €	Hors d'usage
12	Connecteurs Axxis	COURANT	3468 A 126	6,71 €	Hors d'usage

Envoyé en préfecture le 02/06/2022

Reçu en préfecture le 02/06/2022

Affiché le



ID : 083-288300403-20220602-2245-DE

N° d'ordre	Libellé	Marque	Numéro de	TTC	
<b>Connecteur asymétrique automatique</b>					
1	Connecteur HMS	COURANT	4182 E 551	10,58 €	Hors d'usage
2	Connecteur HMS	COURANT	4182E537	10,58 €	Hors d'usage
3	Connecteur HMS	COURANT	4330 C 590	10,58 €	Hors d'usage
4	Connecteur HMS	COURANT	3085 B 030	10,58 €	Hors d'usage
5	Connecteur HMS	COURANT	3085 B 098	10,58 €	Hors d'usage
6	Connecteur HMS	COURANT	3085 B 006	10,58 €	Hors d'usage
7	Connecteur HMS	COURANT	4182 E 593	10,58 €	Hors d'usage
8	Connecteur HMS	COURANT	3085B058	10,58 €	Hors d'usage
9	Connecteur HMS	COURANT	2532 D 528	10,58 €	Hors d'usage
10	Connecteur HMS	COURANT	2888D248	10,58 €	Hors d'usage
11	Connecteur HMS	COURANT	2596 A 212	10,58 €	Hors d'usage
12	Connecteur HMS	COURANT	4331 C 771	10,58 €	Hors d'usage
13	Connecteur HMS	COURANT	4182 E 598	10,58 €	Hors d'usage
14	Connecteur HMS	COURANT	2188 D 295	10,58 €	Hors d'usage
15	Connecteur HMS	COURANT	4182 E 595	10,58 €	Hors d'usage
16	Connecteur HMS	COURANT	4182 E 579	10,58 €	Hors d'usage
17	Connecteur HMS	COURANT	4182 E 592	10,58 €	Hors d'usage
18	Connecteur HMS	COURANT	2888 D 258	10,58 €	Hors d'usage
19	Connecteurs MOKA	COURANT	2532 D 980	14,69 €	Hors d'usage
20	Connecteurs MOKA	COURANT	0917 E 367	14,69 €	Hors d'usage
21	Connecteurs MOKA	COURANT	2532D519	14,69 €	Hors d'usage
22	Connecteurs MOKA	COURANT	2799 B 654	14,69 €	Hors d'usage
<b>Harnais - Triangle de sauvetage</b>					
1	Harnais Cherokee	COURANT	0004 G 016	46,42 €	matériel vétuste
2	Harnais Cherokee	COURANT	0004 G 040	46,42 €	matériel vétuste
3	Harnais Cherokee	COURANT	1600 F 062	46,42 €	matériel vétuste
4	Harnais Cherokee	COURANT	1672 E 026	46,42 €	matériel vétuste
5	Harnais Cherokee	COURANT	0004 G 007	46,42 €	matériel vétuste
6	Harnais Cherokee	COURANT	0004 G 045	46,42 €	matériel vétuste
7	Harnais Cherokee	COURANT	0004 G 054	46,42 €	matériel vétuste
8	Harnais Cherokee	COURANT	0004 G 055	46,42 €	matériel vétuste
9	Harnais Cherokee	COURANT	0004 G 044	46,42 €	matériel vétuste
10	Harnais Cherokee	COURANT	0004 G 019	46,42 €	matériel vétuste
11	Harnais Cherokee	COURANT	08068 M 144	46,42 €	Hors d'usage
12	Harnais Cherokee	COURANT	08069 M 111	46,42 €	Hors d'usage
13	Harnais Cherokee	COURANT	05798P 003	46,42 €	Hors d'usage
14	Harnais Cherokee	COURANT	1600 F 059	46,42 €	matériel vétuste
15	Harnais Cherokee	COURANT	1600 F 062	46,42 €	matériel vétuste
16	Harnais Cherokee	COURANT	2940 L 103	46,42 €	Hors d'usage
17	Harnais Cherokee	COURANT	0004 G 030	46,42 €	matériel vétuste
18	Harnais Cherokee	COURANT	0087G013	46,42 €	matériel vétuste
19	Harnais Cherokee	COURANT	0087G001	46,42 €	matériel vétuste
20	Harnais Cherokee	COURANT	0363J150	46,42 €	Hors d'usage
21	Harnais Cherokee	COURANT	0004 G 057	46,42 €	matériel vétuste
22	Harnais Cherokee	COURANT	0004 G 043	46,42 €	matériel vétuste
23	Harnais Cherokee	COURANT	0004 G 003	46,42 €	matériel vétuste
24	Harnais Cherokee	COURANT	0087 G 008	46,42 €	matériel vétuste
25	Harnais Cherokee	COURANT	1600 F 071	46,42 €	matériel vétuste
26	Harnais Cherokee	COURANT	0004 G 032	46,42 €	matériel vétuste
27	Harnais Cherokee	COURANT	0004 G 052	46,42 €	matériel vétuste
28	Harnais Cherokee	COURANT	0004 G 031	46,42 €	matériel vétuste
29	Harnais Cherokee	COURANT	6231 C 025	46,42 €	matériel vétuste
30	Triangle de sauvetage	COURANT	1914 E 101	63,71 €	matériel vétuste
31	Triangle de sauvetage	COURANT	0003 G 037	63,71 €	matériel vétuste
32	Triangle de sauvetage	COURANT	0003 G 012	63,71 €	matériel vétuste
33	Triangle de sauvetage	COURANT	0003 G 045	63,71 €	matériel vétuste
34	Triangle de sauvetage	COURANT	0088 G 024	63,71 €	matériel vétuste
35	Triangle de sauvetage	COURANT	0088 G 017	63,71 €	matériel vétuste
36	Triangle de sauvetage	COURANT	0003 G 007	63,71 €	matériel vétuste
37	Triangle de sauvetage	COURANT	0003 G 009	63,71 €	matériel vétuste
38	Triangle de sauvetage	COURANT	0003 G 047	63,71 €	matériel vétuste
39	Triangle de sauvetage	COURANT	0003 G 027	63,71 €	matériel vétuste
40	Triangle de sauvetage	COURANT	0003 G 020	63,71 €	matériel vétuste
41	Triangle de sauvetage	COURANT	0003 G 049	63,71 €	matériel vétuste
42	Triangle de sauvetage	COURANT	0003 G 055	63,71 €	matériel vétuste
43	Triangle de sauvetage	COURANT	0003 G 052	63,71 €	matériel vétuste
44	Triangle de sauvetage	COURANT	0003 G 033	63,71 €	matériel vétuste
45	Triangle de sauvetage	COURANT	0003 G 003	63,71 €	matériel vétuste
46	Triangle de sauvetage	COURANT	0088 G 005	63,71 €	matériel vétuste
47	Triangle de sauvetage	COURANT	0088 G 025	63,71 €	matériel vétuste
48	Triangle de sauvetage	COURANT	1914E151	63,71 €	matériel vétuste
49	Triangle de sauvetage	COURANT	2200 E 011	63,71 €	matériel vétuste
50	Triangle de sauvetage	COURANT	0088G023	63,71 €	matériel vétuste
51	Triangle de sauvetage	COURANT	0088 G 011	63,71 €	matériel vétuste
52	Triangle de sauvetage	COURANT	0003 G 054	63,71 €	matériel vétuste
53	Triangle de sauvetage	COURANT	0003 G 019	63,71 €	matériel vétuste
54	Triangle de sauvetage	COURANT	0003 G 038	63,71 €	matériel vétuste
55	Triangle de sauvetage	COURANT	0003 G 011	63,71 €	matériel vétuste
56	Triangle de sauvetage	COURANT	05655P 033	63,71 €	Hors d'usage



Envoyé en préfecture le 02/06/2022

Reçu en préfecture le 02/06/2022

Affiché le

SLO

ID : 083-288300403-20220602-2245-DE

N° d'ordre	Libellé	Marque	Numéro de	TTC	
<b>TOTAL REFORME DE MATERIELS "LSPCC"</b>				<b>5 544,53 €</b>	

<b>REFORME DE MATERIELS "EIF"</b>					
<b>Gilets de sauvetage à déclenchement manuel</b>					
1	Gilet de sauvetage 150N	PILOT	GS 10 0048	75,38 €	matériel vétuste
2	Gilet de sauvetage 150N	PILOT	1093309	75,38 €	matériel vétuste
3	Gilet de sauvetage 150N	PILOT	GS 110094	75,38 €	matériel vétuste
4	Gilet de sauvetage 150N	PILOT	GS 11 0260	75,38 €	matériel vétuste
5	Gilet de sauvetage 150N	PILOT	GS 12 00014	75,38 €	matériel vétuste
6	Gilet de sauvetage 150N	PILOT	GS 12 00029	75,38 €	matériel vétuste
7	Gilet de sauvetage 150N	PILOT	GS 12 00027	75,38 €	matériel vétuste
8	Gilet de sauvetage 150N	PILOT	GS 12 0030	75,38 €	matériel vétuste
<b>TOTAL REFORME DE MATERIELS "EIF"</b>				<b>603,04 €</b>	

<b>REFORME DE MATERIELS "EPI FdF"</b>					
<b>Protection respiratoire</b>					
1	Protection respiratoire isolante autonome	Micro K	MK 08 0236	207,57 €	Hors d'usage
2	Protection respiratoire isolante autonome	Micro K	MK 08 0057	207,57 €	Hors d'usage
<b>TOTAL REFORME DE MATERIELS "EPI FdF"</b>				<b>415,14 €</b>	

<b>REFORME DE MATERIELS "Electro-secours"</b>					
<b>Gilets de sauvetage à déclenchement manuel</b>					
1	Valise électro-secours CATU	CZ-53-P	M473370/001	1 610,16 €	matériel vétuste
2	Valise électro-secours CATU	CZ-53-P	M473370/002	1 610,16 €	matériel vétuste
3	Valise électro-secours CATU	CZ-53-P	M473370/003	1 610,16 €	matériel vétuste
4	Valise électro-secours CATU	CZ-53-P	M473370/004	1 610,16 €	matériel vétuste
5	Valise électro-secours CATU	CZ-53-P	M473370/005	1 610,16 €	matériel vétuste
6	Valise électro-secours CATU	CZ-53-P	M473370/006	1 610,16 €	matériel vétuste
7	Valise électro-secours CATU	CZ-53-P	M473370/007	1 610,16 €	matériel vétuste
8	Valise électro-secours CATU	CZ-53-P	M473370/008	1 610,16 €	matériel vétuste
9	Valise électro-secours CATU	CZ-53-P	M473370/009	1 610,16 €	matériel vétuste
10	Valise électro-secours CATU	CZ-53-P	M473370/010	1 610,16 €	matériel vétuste
11	Valise électro-secours CATU	CZ-53-P	M473370/011	1 610,16 €	matériel vétuste
12	Valise électro-secours CATU	CZ-53-P	M473370/012	1 610,16 €	matériel vétuste
13	Valise électro-secours CATU	CZ-53-P	M473370/013	1 610,16 €	matériel vétuste
14	Valise électro-secours CATU	CZ-53-P	M473370/014	1 610,16 €	matériel vétuste
15	Valise électro-secours CATU	CZ-53-P	M473370/015	1 610,16 €	matériel vétuste
16	Valise électro-secours CATU	CZ-53-P	M473370/016	1 610,16 €	matériel vétuste
<b>TOTAL REFORME DE MATERIELS "Electro-secours"</b>				<b>25 762,56 €</b>	

<b>REFORME DE MATERIELS "Station de gonflage"</b>					
<b>Station de gonflage mobile</b>					
1	Station de gonflage mobile BAUER	V20	5296 0281	65 000,00 €	Hors d'usage
<b>TOTAL REFORME DE MATERIELS "Station de gonflage"</b>				<b>65 000,00 €</b>	
<b>TOTAL REFORME BCMES</b>				<b>124 629 €</b>	

## REFORME MATERIELS ET EPI - PROPOSITION au CASDIS du ../../2022

## REFORME DE MATERIELS "EQUIPEMENTS DE PROTECTION INDIVIDUELLE"

N° d'ordre	Numéro de série	Marque	Libellé	Date de mise en service	Prix d'achat TTC Euro*	Observations
<b>Casques</b>						
	84163	MSA GALLET	F2 FDF VERSION 3000	03-01-2000	167,00 €	HORS D'USAGE
	1508173	MSA GALLET	F2 FDF XTREM	01-01-2010	167,00 €	HORS D'USAGE
	3403424	MSA GALLET	F2 FDF VERSION 3000	01-01-2003	167,00 €	HORS D'USAGE
	3435186	MSA GALLET	F2 FDF VERSION 3000	01-01-2003	167,00 €	HORS D'USAGE
	4562646	MSA GALLET	F2 FDF VERSION 3000	01-01-2004	167,00 €	HORS D'USAGE
	F2 00 381	MSA GALLET	F2 FDF VERSION 3000	01-01-2000	167,00 €	HORS D'USAGE
	F2 01 550	MSA GALLET	F2 FDF VERSION 3000	01-01-2001	167,00 €	HORS D'USAGE
	F2 02 225	MSA GALLET	F2 FDF VERSION 3000	01-01-2002	167,00 €	HORS D'USAGE
	F2 03 008	MSA GALLET	F2 FDF VERSION 3000	01-01-2003	167,00 €	HORS D'USAGE
	F2 03 100	MSA GALLET	F2 FDF VERSION 3000	01-01-2003	167,00 €	HORS D'USAGE
	F2 03 269	MSA GALLET	F2 FDF VERSION 3000	01-01-2003	167,00 €	HORS D'USAGE
	f2 03 295	MSA GALLET	F2 FDF VERSION 3000	01-01-2003	167,00 €	HORS D'USAGE
	F2 04 272	MSA GALLET	F2 FDF VERSION 3000	01-01-2004	167,00 €	HORS D'USAGE
	F2 04 435	MSA GALLET	F2 FDF VERSION 3000	01-01-2004	167,00 €	HORS D'USAGE
	F2 04 437	MSA GALLET	F2 FDF VERSION 3000	01-01-2004	167,00 €	HORS D'USAGE
	F2 04 460	MSA GALLET	F2 FDF VERSION 3000	01-01-2004	167,00 €	HORS D'USAGE
	F2 04 511	MSA GALLET	F2 FDF VERSION 3000	01-01-2004	167,00 €	HORS D'USAGE
	F2 04 516	MSA GALLET	F2 FDF VERSION 3000	01-01-2004	167,00 €	HORS D'USAGE
	F2 04 594	MSA GALLET	F2 FDF VERSION 3000	01-01-2004	167,00 €	HORS D'USAGE
	F2 05 061	MSA GALLET	F2 FDF VERSION 3000	01-01-2005	167,00 €	HORS D'USAGE
	F2 05 340	MSA GALLET	F2 FDF VERSION 3000	01-01-2005	167,00 €	HORS D'USAGE
	F2 07 399	MSA GALLET	F2 FDF XTREM	01-01-2007	167,00 €	HORS D'USAGE
	F2 07 461	MSA GALLET	F2 FDF XTREM	01-01-2007	167,00 €	HORS D'USAGE
	F2 09 0435	MSA GALLET	F2 FDF XTREM	01-01-2009	167,00 €	HORS D'USAGE
	F2 10 0028	MSA GALLET	F2 FDF XTREM	01-01-2010	167,00 €	HORS D'USAGE
	F2 10 0275	MSA GALLET	F2 FDF XTREM	01-01-2010	167,00 €	HORS D'USAGE
	F2 10 0294	MSA GALLET	F2 FDF XTREM	01-01-2010	167,00 €	HORS D'USAGE
	F2 10 0333	MSA GALLET	F2 FDF XTREM	01-01-2010	167,00 €	HORS D'USAGE
	F2 10 0413	MSA GALLET	F2 FDF XTREM	01-01-2010	167,00 €	HORS D'USAGE
	F2 12 0060	MSA GALLET	F2 FDF XTREM	02-01-2012	167,00 €	HORS D'USAGE
	F2 12 0135	MSA GALLET	F2 FDF XTREM	01-01-2012	167,00 €	HORS D'USAGE
	F2 12 0142	MSA GALLET	F2 FDF XTREM	01-01-2012	167,00 €	HORS D'USAGE
	F2 12 0148	MSA GALLET	F2 FDF XTREM	01-01-2012	167,00 €	HORS D'USAGE
	F2 12 0212	MSA GALLET	F2 FDF XTREM	01-01-2012	167,00 €	HORS D'USAGE
	F2 12 0257	MSA GALLET	F2 FDF XTREM	01-01-2012	167,00 €	HORS D'USAGE
	F2 12 0262	MSA GALLET	F2 FDF XTREM	01-01-2012	167,00 €	HORS D'USAGE
	F2 14 00076	MSA GALLET	F2 FDF XTREM	01-01-2014	167,00 €	HORS D'USAGE
	F2 14 0123	MSA GALLET	F2 FDF XTREM	01-01-2014	167,00 €	HORS D'USAGE
	F2 97 016	MSA GALLET	F2 FDF VERSION 3000	01-01-1997	167,00 €	HORS D'USAGE
	f2 99 175	MSA GALLET	F2 FDF VERSION 3000	01-01-1999	167,00 €	HORS D'USAGE
	2233694	MSA GALLET	F1 SF	01-01-2002	349,00 €	HORS D'USAGE
	1106835	MSA GALLET	F1 SF	01-01-2001	349,00 €	HORS D'USAGE
	1957945	MSA GALLET	F1 SF	01-01-2013	349,00 €	HORS D'USAGE
	2163084	MSA GALLET	F1 SF	01-01-2014	349,00 €	HORS D'USAGE
	2163097	MSA GALLET	F1 SF	01-01-2014	349,00 €	HORS D'USAGE
	2418041	MSA GALLET	F1 SF	30-06-2016	349,00 €	HORS D'USAGE
	4495629	MSA GALLET	F1 SF	01-01-2004	349,00 €	HORS D'USAGE
	4530624	MSA GALLET	F1 SF	01-01-2004	349,00 €	HORS D'USAGE
	5722342	MSA GALLET	F1 SF	01-01-2005	349,00 €	HORS D'USAGE
	F1 00 1005	MSA GALLET	F1 SF	03-01-2000	349,00 €	HORS D'USAGE
	F1 03 360	MSA GALLET	F1 SF	01-01-2003	349,00 €	HORS D'USAGE
	F1 03 399	MSA GALLET	F1 SF	01-01-2003	349,00 €	HORS D'USAGE
	F1 03 572	MSA GALLET	F1 SF	01-01-2003	349,00 €	HORS D'USAGE
	F1 04 032	MSA GALLET	F1 SF	01-01-2004	349,00 €	HORS D'USAGE
	F1 04 074	MSA GALLET	F1 SF	01-01-2004	349,00 €	HORS D'USAGE
	F1 04 272	MSA GALLET	F1 SF	01-01-2004	349,00 €	HORS D'USAGE
	F1 04 454	MSA GALLET	F1 SF	01-01-2004	349,00 €	HORS D'USAGE
	F1 04 692	MSA GALLET	F1 SF	01-01-2004	349,00 €	HORS D'USAGE
	F1 05 384	MSA GALLET	F1 SF	01-01-2005	349,00 €	HORS D'USAGE
	F1 05 637	MSA GALLET	F1 SF	01-01-2005	349,00 €	HORS D'USAGE
	F1 05 792	MSA GALLET	F1 SF	01-01-2005	349,00 €	HORS D'USAGE
	F1 06 024	MSA GALLET	F1 SF	01-01-2006	349,00 €	HORS D'USAGE
	F1 06 219	MSA GALLET	F1 SF	01-01-2006	349,00 €	HORS D'USAGE

Envoyé en préfecture le 02/06/2022

Reçu en préfecture le 02/06/2022

Affiché le



	F1 10 0039	MSA GALLET	F1 SF	ID : 083-288300403-20220602-2245-DEAGE
--	------------	------------	-------	--

Envoyé en préfecture le 02/06/2022

Reçu en préfecture le 02/06/2022

Affiché le



ID : 083-288300403-20220602-2245-DEAGE

	F1 10 0210 BIS	MSA GALLET	F1 SF			
	F1 11 00407	MSA GALLET	F1 SF	01-01-2011	349,00 €	HORS D'USAGE
	F1 11 00421	MSA GALLET	F1 SF	01-01-2011	349,00 €	HORS D'USAGE
	F1 11 00560	MSA GALLET	F1 SF	01-01-2011	349,00 €	HORS D'USAGE
	F1 12 0065	MSA GALLET	F1 SF	01-01-2012	349,00 €	HORS D'USAGE
	F1 12 0079	MSA GALLET	F1 SF	01-01-2012	349,00 €	HORS D'USAGE
	F1 12 0094	MSA GALLET	F1 SF	01-01-2012	349,00 €	HORS D'USAGE
	F1 12 0185	MSA GALLET	F1 SF	01-01-2012	349,00 €	HORS D'USAGE
	F1 13 0030	MSA GALLET	F1 SF	01-01-2013	349,00 €	HORS D'USAGE
	F1 14 0138	MSA GALLET	F1 SF	01-01-2014	349,00 €	HORS D'USAGE
	F1 14 0246	MSA GALLET	F1 SF	01-01-2014	349,00 €	HORS D'USAGE
	F1 14 0319	MSA GALLET	F1 SF	01-01-2014	349,00 €	HORS D'USAGE
	F1 89 153	MSA GALLET	F1 SF	01-01-1989	349,00 €	HORS D'USAGE
	F1 91 171	MSA GALLET	F1 SF	01-01-1991	349,00 €	HORS D'USAGE
	F1 93 072	MSA GALLET	F1 SF	01-01-1993	349,00 €	HORS D'USAGE
	F1 96 095	MSA GALLET	F1 SF	01-01-1996	349,00 €	HORS D'USAGE
	F1 98 161	MSA GALLET	F1 SF	01-01-1998	349,00 €	HORS D'USAGE
	4530575	MSA GALLET	F1	2000	349,00 €	DON UKRAINE
	5103525	MSA GALLET	F1	2000	349,00 €	DON UKRAINE
	000 28459	MSA GALLET	F1	2000	349,00 €	DON UKRAINE
	F1 00028369	MSA GALLET	F1	2000	349,00 €	DON UKRAINE
	F1 00028536	MSA GALLET	F1	2000	349,00 €	DON UKRAINE
	F1 03 129 (03392746)	MSA GALLET	F1	2003	349,00 €	DON UKRAINE
	F1 03 199 (03-429701)	MSA GALLET	F1	2003	349,00 €	DON UKRAINE
	F1 03 254 (03429756)	MSA GALLET	F1	2003	349,00 €	DON UKRAINE
	F1 03 291	MSA GALLET	F1	2003	349,00 €	DON UKRAINE
	F1 04 141	MSA GALLET	F1	2004	349,00 €	DON UKRAINE
	F1 04 198 (04495823)	MSA GALLET	F1	2004	349,00 €	DON UKRAINE
	F1 04 740 (04-564818)	MSA GALLET	F1	2004	349,00 €	DON UKRAINE
	F1 04 807 (04495807)	MSA GALLET	F1	2004	349,00 €	DON UKRAINE
	F1 05 042 (05-614)	MSA GALLET	F1	2005	349,00 €	DON UKRAINE
	F1 05 428 (01009771)	MSA GALLET	F1	2005	349,00 €	DON UKRAINE
	F1 05 782 (05722489)	MSA GALLET	F1	2005	349,00 €	DON UKRAINE
	F1 06 293 (06867765)	MSA GALLET	F1	2006	349,00 €	DON UKRAINE
	F1 06 315 (06867695)	MSA GALLET	F1	2006	349,00 €	DON UKRAINE
	F1 06 351	MSA GALLET	F1	2006	349,00 €	DON UKRAINE
	F2 06 443 (06862750)	MSA GALLET	F2	2006	167,00 €	DON UKRAINE
	F2 06 450 (06862757)	MSA GALLET	F2	2006	167,00 €	DON UKRAINE
	F2 09 0806 (01343925)	MSA GALLET	F2	2009	167,00 €	DON UKRAINE
	F2 10 0147 (01508145)	MSA GALLET	F2	2010	167,00 €	DON UKRAINE
	F2 10 0168 (01508166)	MSA GALLET	F2	2010	167,00 €	DON UKRAINE
	F2 10 0510 (-01588758)	MSA GALLET	F2	2010	167,00 €	DON UKRAINE
	F2 10 0548 (03003265)	MSA GALLET	F2	2012	167,00 €	DON UKRAINE
	F2 12 00078 (1754470)	MSA GALLET	F2	2012	167,00 €	DON UKRAINE
	F2 12 0022 (1754412)	MSA GALLET	F2	2012	167,00 €	DON UKRAINE
	F2 12 0036 (1754426)	MSA GALLET	F2	2012	167,00 €	DON UKRAINE

**PANTALON DE FEU**

	ST 08 0020	Pantalon ignifugé	SIOEN	01-01-2008	300,00 €	HORS D'USAGE
	ST 08 0054	Pantalon ignifugé	SIOEN	01-01-2008	300,00 €	HORS D'USAGE
	ST 08 0105	Pantalon ignifugé	SIOEN	01-01-2008	300,00 €	HORS D'USAGE
	ST 08 0117	Pantalon ignifugé	SIOEN	01-01-2008	300,00 €	HORS D'USAGE
	ST 08 0150	Pantalon ignifugé	SIOEN	01-01-2008	300,00 €	HORS D'USAGE
	ST 08 0161	Pantalon ignifugé	SIOEN	01-01-2008	300,00 €	HORS D'USAGE
	ST 08 0198	Pantalon ignifugé	SIOEN	01-01-2008	300,00 €	HORS D'USAGE
	ST 08 0335	Pantalon ignifugé	SIOEN	01-01-2008	300,00 €	HORS D'USAGE
	ST 08 0353	Pantalon ignifugé	SIOEN	01-01-2008	300,00 €	HORS D'USAGE
	ST 08 0357	Pantalon ignifugé	SIOEN	01-01-2008	300,00 €	HORS D'USAGE
	ST 08 0415	Pantalon ignifugé	SIOEN	01-01-2008	300,00 €	HORS D'USAGE
	ST 08 0428	Pantalon ignifugé	SIOEN	01-01-2008	300,00 €	HORS D'USAGE
	ST 08 510	Pantalon ignifugé	SIOEN	01-01-2008	300,00 €	HORS D'USAGE
	ST 08 603	Pantalon ignifugé	SIOEN	01-01-2008	300,00 €	HORS D'USAGE
	ST 08 608	Pantalon ignifugé	SIOEN	01-01-2008	300,00 €	HORS D'USAGE
	ST 08 611	Pantalon ignifugé	SIOEN	01-01-2008	300,00 €	HORS D'USAGE
	ST 09 0015	Pantalon ignifugé	SIOEN	01-01-2009	300,00 €	HORS D'USAGE
	ST 09 0031	Pantalon ignifugé	SIOEN	01-01-2009	300,00 €	HORS D'USAGE
	ST 09 0068	Pantalon ignifugé	SIOEN	01-01-2009	300,00 €	HORS D'USAGE
	ST 09 0076	Pantalon ignifugé	SIOEN	01-01-2009	300,00 €	HORS D'USAGE
	ST 09 0078	Pantalon ignifugé	SIOEN	01-01-2009	300,00 €	HORS D'USAGE
	ST 09 0082	Pantalon ignifugé	SIOEN	01-01-2009	300,00 €	HORS D'USAGE
	ST 09 0093	Pantalon ignifugé	SIOEN	01-01-2009	300,00 €	HORS D'USAGE
	ST 09 0119	Pantalon ignifugé	SIOEN	01-01-2009	300,00 €	HORS D'USAGE
	ST 09 0145	Pantalon ignifugé	SIOEN	01-01-2009	300,00 €	HORS D'USAGE
	ST 09 0230	Pantalon ignifugé	SIOEN	01-01-2009	300,00 €	HORS D'USAGE
	ST 09 0282	Pantalon ignifugé	SIOEN	01-01-2009	300,00 €	HORS D'USAGE
	ST 09 0286	Pantalon ignifugé	SIOEN	01-01-2009	300,00 €	HORS D'USAGE
	ST 09 0287	Pantalon ignifugé	SIOEN	01-01-2009	300,00 €	HORS D'USAGE
	ST 09 0340	Pantalon ignifugé	SIOEN	01-01-2009	300,00 €	HORS D'USAGE
	ST 09 0349	Pantalon ignifugé	SIOEN	01-01-2009	300,00 €	HORS D'USAGE
	ST 10 0051	Pantalon ignifugé	SIOEN	01-01-2010	300,00 €	HORS D'USAGE
	ST 10 0077	Pantalon ignifugé	SIOEN	01-01-2010	300,00 €	HORS D'USAGE
	ST 10 0337	Pantalon ignifugé	SIOEN	01-01-2010	300,00 €	HORS D'USAGE

Envoyé en préfecture le 02/06/2022

Reçu en préfecture le 02/06/2022

Affiché le



ID : 083-288300403-20220602-2245-DEAGE

	ST 10 0342	Pantalon ignifugé	SIOEN			
	ST 10 0375	Pantalon ignifugé	SIOEN	01-01-2010	300,00 €	HORS D'USAGE
	ST 10 0408	Pantalon ignifugé	SIOEN	01-01-2010	300,00 €	HORS D'USAGE
	ST 10 0413	Pantalon ignifugé	SIOEN	01-01-2010	300,00 €	HORS D'USAGE
	ST 10 0425	Pantalon ignifugé	SIOEN	01-01-2010	300,00 €	HORS D'USAGE
	ST 10 0461	Pantalon ignifugé	SIOEN	01-01-2010	300,00 €	HORS D'USAGE
	ST 10 0530	Pantalon ignifugé	SIOEN	01-01-2010	300,00 €	HORS D'USAGE
	ST 10 0535	Pantalon ignifugé	SIOEN	01-01-2010	300,00 €	HORS D'USAGE
	ST 10 0562	Pantalon ignifugé	SIOEN	01-01-2010	300,00 €	HORS D'USAGE
	ST 10 0563	Pantalon ignifugé	SIOEN	01-01-2010	300,00 €	HORS D'USAGE
	ST 10 0573	Pantalon ignifugé	SIOEN	01-01-2010	300,00 €	HORS D'USAGE
	ST 14 0127	Pantalon ignifugé	SIOEN	01-12-2014	300,00 €	HORS D'USAGE
	ST 08 0022	Pantalon ignifugé	SIOEN	01-01-2008	300,00 €	HORS D'USAGE
	ST 15 0010	Pantalon ignifugé	SIOEN	01-01-2015	300,00 €	HORS D'USAGE
	ST 15 0013	Pantalon ignifugé	SIOEN	01-01-2015	300,00 €	HORS D'USAGE
	ST 15 0107	Pantalon ignifugé	SIOEN	01-01-2015	300,00 €	HORS D'USAGE
	ST 10 0354	Pantalon ignifugé	SIOEN	01-01-2010	300,00 €	HORS D'USAGE
	ST 10 0510	Pantalon ignifugé	SIOEN	01-01-2010	300,00 €	HORS D'USAGE
	ST 08 0285	Pantalon ignifugé	SIOEN	01-01-2008	300,00 €	HORS D'USAGE
	ST 10 0036	Pantalon ignifugé	SIOEN	01-01-2010	300,00 €	HORS D'USAGE
	ST 10 0008	Pantalon ignifugé	SIOEN	01-01-2010	300,00 €	HORS D'USAGE
	ST 10 0410	Pantalon ignifugé	SIOEN	01-01-2010	300,00 €	HORS D'USAGE
	ST 10 0054	Pantalon ignifugé	SIOEN	01-01-2010	300,00 €	HORS D'USAGE
	ST 08 0204	Pantalon ignifugé	SIOEN	01-01-2008	300,00 €	HORS D'USAGE
	ST 09 0288	Pantalon ignifugé	SIOEN	01-01-2009	300,00 €	HORS D'USAGE
	ST 09 0089	Pantalon ignifugé	SIOEN	01-01-2009	300,00 €	HORS D'USAGE
	ST 10 0253	Pantalon ignifugé	SIOEN	01-01-2010	300,00 €	HORS D'USAGE
	ST 09 0008	Pantalon ignifugé	SIOEN	01-01-2009	300,00 €	HORS D'USAGE
	ST 16 0034	Pantalon ignifugé	SIOEN	19-01-2016	300,00 €	HORS D'USAGE
	ST 16 0052	Pantalon ignifugé	SIOEN	19-01-2016	300,00 €	HORS D'USAGE
	ST 16 0135	Pantalon ignifugé	SIOEN	19-01-2016	300,00 €	HORS D'USAGE
	ST 16 0149	Pantalon ignifugé	SIOEN	19-01-2016	300,00 €	HORS D'USAGE
	ST 09 0346	Pantalon ignifugé	SIOEN	01-01-2009	300,00 €	HORS D'USAGE
	ST 10 0566	Pantalon ignifugé	SIOEN	01-01-2010	300,00 €	HORS D'USAGE
	ST 10 0091	Pantalon ignifugé	SIOEN	01-01-2010	300,00 €	HORS D'USAGE
	ST 17 0033	Pantalon ignifugé	SIOEN	05-07-2017	300,00 €	HORS D'USAGE
	ST 17 0092	Pantalon ignifugé	SIOEN	05-07-2017	300,00 €	HORS D'USAGE
	ST 17 0157	Pantalon ignifugé	SIOEN	05-07-2017	300,00 €	HORS D'USAGE
	ST 17 0185	Pantalon ignifugé	SIOEN	05-07-2017	300,00 €	HORS D'USAGE
	ST 17 0224	Pantalon ignifugé	SIOEN	05-07-2017	300,00 €	HORS D'USAGE
	ST 18 0031	Pantalon ignifugé	SIOEN	01-01-2018	300,00 €	HORS D'USAGE
	ST 18 0033	Pantalon ignifugé	SIOEN	01-01-2018	300,00 €	HORS D'USAGE
	ST 18 0035	Pantalon ignifugé	SIOEN	01-01-2018	300,00 €	HORS D'USAGE
	ST 11 1018	Pantalon ignifugé	SIOEN	01-01-2011	300,00 €	HORS D'USAGE
	ST 11 1023	Pantalon ignifugé	SIOEN	01-01-2011	300,00 €	HORS D'USAGE
	ST 15 9004	Pantalon ignifugé	SIOEN	07-01-2015	300,00 €	HORS D'USAGE
	ST 15 9011	Pantalon ignifugé	SIOEN	14-01-2015	300,00 €	HORS D'USAGE
	ST 08 0036	Pantalon ignifugé	SIOEN	02-01-2008	300,00 €	HORS D'USAGE
	ST 10 0576	Pantalon ignifugé	SIOEN	12-01-2010	300,00 €	HORS D'USAGE
	ST 10 0190	Pantalon ignifugé	SIOEN	06-01-2010	300,00 €	HORS D'USAGE
	ST 16 1001	Pantalon ignifugé	SIOEN	01-01-2016	300,00 €	HORS D'USAGE
	ST 20 0159	Pantalon ignifugé	SIOEN	30-01-2020	300,00 €	HORS D'USAGE
	L13P02024	Pantalon ignifugé	SIOEN	01-01-2019	300,00 €	HORS D'USAGE
	ST 10 0131	Pantalon ignifugé	SIOEN	06-01-2010	300,00 €	HORS D'USAGE
	ST 08 0046	Pantalon ignifugé	SIOEN	2008	300,00 €	DON UKRAINE
	ST 08 0049	Pantalon ignifugé	SIOEN	2008	300,00 €	DON UKRAINE
	ST 08 0319	Pantalon ignifugé	SIOEN	2008	300,00 €	DON UKRAINE
	ST 08 0322	Pantalon ignifugé	SIOEN	2008	300,00 €	DON UKRAINE
	ST 08 0324	Pantalon ignifugé	SIOEN	2008	300,00 €	DON UKRAINE
	ST 08 478	Pantalon ignifugé	SIOEN	2008	300,00 €	DON UKRAINE
	ST 08 486	Pantalon ignifugé	SIOEN	2008	300,00 €	DON UKRAINE
	ST 08 493	Pantalon ignifugé	SIOEN	2008	300,00 €	DON UKRAINE
	ST 09 0070	Pantalon ignifugé	SIOEN	2009	300,00 €	DON UKRAINE
	ST 09 0100	Pantalon ignifugé	SIOEN	2009	300,00 €	DON UKRAINE
	ST 09 0153	Pantalon ignifugé	SIOEN	2009	300,00 €	DON UKRAINE
	ST 09 027	Pantalon ignifugé	SIOEN	2009	300,00 €	DON UKRAINE
	ST 09 0311	Pantalon ignifugé	SIOEN	2009	300,00 €	DON UKRAINE
	ST 09 0359	Pantalon ignifugé	SIOEN	2009	300,00 €	DON UKRAINE
	ST 10 0075	Pantalon ignifugé	SIOEN	2010	300,00 €	DON UKRAINE
	ST 10 0104	Pantalon ignifugé	SIOEN	2010	300,00 €	DON UKRAINE
	ST 10 0126	Pantalon ignifugé	SIOEN	2010	300,00 €	DON UKRAINE
	ST 10 0196	Pantalon ignifugé	SIOEN	2010	300,00 €	DON UKRAINE
	ST 10 0268	Pantalon ignifugé	SIOEN	2010	300,00 €	DON UKRAINE
	ST 10 0367	Pantalon ignifugé	SIOEN	2010	300,00 €	DON UKRAINE
	ST 10 0392	Pantalon ignifugé	SIOEN	2010	300,00 €	DON UKRAINE
	ST 10 0428	Pantalon ignifugé	SIOEN	2010	300,00 €	DON UKRAINE
	ST 10 0439	Pantalon ignifugé	SIOEN	2010	300,00 €	DON UKRAINE
	ST 10 0449	Pantalon ignifugé	SIOEN	2010	300,00 €	DON UKRAINE
	ST 10 0489	Pantalon ignifugé	SIOEN	2010	300,00 €	DON UKRAINE
	ST 10 0524	Pantalon ignifugé	SIOEN	2010	300,00 €	DON UKRAINE
	ST 14 0150	Pantalon ignifugé	SIOEN	2014	300,00 €	DON UKRAINE



Envoyé en préfecture le 02/06/2022

Reçu en préfecture le 02/06/2022

Affiché le



ID : 083-288300403-20220602-2245-DEINE

	ST 15 0006	Pantalon ignifugé	SIOEN			
	ST 16 0055	Pantalon ignifugé	SIOEN	2016	300,00 €	DON UKRAINE
	ST 16 0152	Pantalon ignifugé	SIOEN	2016	300,00 €	DON UKRAINE

### VESTE DE FEU

	VT 05 371	Veste ignifugée	SIOEN	01-01-2005	390,00 €	HORS D'USAGE
	VT 06 0501	Veste ignifugée	SIOEN	01-01-2006	390,00 €	HORS D'USAGE
	VT 06 0792	Veste ignifugée	SIOEN	01-01-2006	390,00 €	HORS D'USAGE
	VT 06 0833	Veste ignifugée	SIOEN	01-01-2006	390,00 €	HORS D'USAGE
	VT 06 154	Veste ignifugée	SIOEN	01-01-2006	390,00 €	HORS D'USAGE
	VT 06 229	Veste ignifugée	SIOEN	01-01-2006	390,00 €	HORS D'USAGE
	VT 07 00618	Veste ignifugée	SIOEN	01-01-2007	390,00 €	HORS D'USAGE
	VT 07 00992	Veste ignifugée	SIOEN	01-01-2007	390,00 €	HORS D'USAGE
	VT 07 01117	Veste ignifugée	SIOEN	01-01-2007	390,00 €	HORS D'USAGE
	VT 07 0356	Veste ignifugée	SIOEN	01-01-2007	390,00 €	HORS D'USAGE
	VT 07 109	Veste ignifugée	SIOEN	01-01-2007	390,00 €	HORS D'USAGE
	VT 07 343	Veste ignifugée	SIOEN	01-01-2007	390,00 €	HORS D'USAGE
	VT 08 0018	Veste ignifugée	SIOEN	01-01-2008	390,00 €	HORS D'USAGE
	VT 08 0370	Veste ignifugée	SIOEN	01-01-2008	390,00 €	HORS D'USAGE
	VT 08 0397	Veste ignifugée	SIOEN	01-01-2008	390,00 €	HORS D'USAGE
	VT 08 0431	Veste ignifugée	SIOEN	01-01-2008	390,00 €	HORS D'USAGE
	VT 08 0458	Veste ignifugée	SIOEN	01-01-2008	390,00 €	HORS D'USAGE
	VT 08 0603	Veste ignifugée	SIOEN	01-01-2008	390,00 €	HORS D'USAGE



Envoyé en préfecture le 02/06/2022

Reçu en préfecture le 02/06/2022

Affiché le



ID : 083-288300403-20220602-2245-DEAGE

VT 10 0036	Veste ignifugée	SIOEN	01-01-2010	390,00 €	HORS D'USAGE
VT 10 0068	Veste ignifugée	SIOEN	01-01-2010	390,00 €	HORS D'USAGE
VT 10 0215	Veste ignifugée	SIOEN	01-01-2010	390,00 €	HORS D'USAGE
VT 10 0236	Veste ignifugée	SIOEN	01-01-2010	390,00 €	HORS D'USAGE
VT 10 0239	Veste ignifugée	SIOEN	01-01-2010	390,00 €	HORS D'USAGE
VT 10 0263	Veste ignifugée	SIOEN	01-01-2010	390,00 €	HORS D'USAGE
VT 10 0294	Veste ignifugée	SIOEN	01-01-2010	390,00 €	HORS D'USAGE
VT 10 0452	Veste ignifugée	SIOEN	01-01-2010	390,00 €	HORS D'USAGE
VT 12 0072	Veste ignifugée	SIOEN	01-01-2012	390,00 €	HORS D'USAGE
VT 12 0086	Veste ignifugée	SIOEN	01-01-2012	390,00 €	HORS D'USAGE
VT 12 0275	Veste ignifugée	SIOEN	01-01-2012	390,00 €	HORS D'USAGE
VT 12 0276	Veste ignifugée	SIOEN	01-01-2012	390,00 €	HORS D'USAGE
VT 12 0345	Veste ignifugée	SIOEN	01-01-2012	390,00 €	HORS D'USAGE
VT 13 0339	Veste ignifugée	SIOEN	01-01-2013	390,00 €	HORS D'USAGE
VT 13 0566	Veste ignifugée	SIOEN	01-01-2013	390,00 €	HORS D'USAGE
VT 13 0585	Veste ignifugée	SIOEN	01-01-2013	390,00 €	HORS D'USAGE
VT 13 0687	Veste ignifugée	SIOEN	01-01-2013	390,00 €	HORS D'USAGE
VT 13 0758	Veste ignifugée	SIOEN	01-01-2013	390,00 €	HORS D'USAGE
VT 13 0884	Veste ignifugée	SIOEN	01-01-2013	390,00 €	HORS D'USAGE
VT 15 0087	Veste ignifugée	SIOEN	01-01-2015	390,00 €	HORS D'USAGE
VT 08 0352	Veste ignifugée	SIOEN	01-01-2008	390,00 €	HORS D'USAGE
VT 15 0196	Veste ignifugée	SIOEN	01-01-2015	390,00 €	HORS D'USAGE
VT 15 0289	Veste ignifugée	SIOEN	01-01-2015	390,00 €	HORS D'USAGE
VT 09 0418	Veste ignifugée	SIOEN	01-01-2009	390,00 €	HORS D'USAGE
VT 08 0252	Veste ignifugée	SIOEN	01-01-2008	390,00 €	HORS D'USAGE
VT 10 0283	Veste ignifugée	SIOEN	01-01-2010	390,00 €	HORS D'USAGE
VT 09 0282	Veste ignifugée	SIOEN	01-01-2009	390,00 €	HORS D'USAGE
VT 06 1128	Veste ignifugée	SIOEN	02-01-2006	390,00 €	HORS D'USAGE
VT 09 0658	Veste ignifugée	SIOEN	01-01-2009	390,00 €	HORS D'USAGE
VT 16 0166	Veste ignifugée	SIOEN	19-01-2016	390,00 €	HORS D'USAGE
VT 16 0351	Veste ignifugée	SIOEN	19-01-2016	390,00 €	HORS D'USAGE
VT 16 0449	Veste ignifugée	SIOEN	19-01-2016	390,00 €	HORS D'USAGE
VT 08 0480	Veste ignifugée	SIOEN	01-01-2008	390,00 €	HORS D'USAGE
VT 19 0053	Veste ignifugée	SIOEN	01-01-2019	390,00 €	HORS D'USAGE
VT 20 0004	Veste ignifugée	SIOEN	17-12-2019	390,00 €	HORS D'USAGE
VT 20 0246	Veste ignifugée	SIOEN	30-01-2020	390,00 €	HORS D'USAGE
VT 08 0240	Veste ignifugée	SIOEN	01-01-2008	390,00 €	HORS D'USAGE
VT 06 0443	Veste ignifugée	SIOEN	2006	390,00 €	DON UKRAINE
VT 07 00769	Veste ignifugée	SIOEN	2007	390,00 €	DON UKRAINE
VT 07 01056	Veste ignifugée	SIOEN	2007	390,00 €	DON UKRAINE
VT 07 01127	Veste ignifugée	SIOEN	2007	390,00 €	DON UKRAINE
VT 07 0183	Veste ignifugée	SIOEN	2007	390,00 €	DON UKRAINE
VT 07 0226	Veste ignifugée	SIOEN	2007	390,00 €	DON UKRAINE
VT 07 0267	Veste ignifugée	SIOEN	2007	390,00 €	DON UKRAINE
VT 07 0299	Veste ignifugée	SIOEN	2007	390,00 €	DON UKRAINE
VT 07 0334	Veste ignifugée	SIOEN	2007	390,00 €	DON UKRAINE
VT 07 0388	Veste ignifugée	SIOEN	2007	390,00 €	DON UKRAINE
VT 07 0442	Veste ignifugée	SIOEN	2008	390,00 €	DON UKRAINE
VT 08 0022	Veste ignifugée	SIOEN	2008	390,00 €	DON UKRAINE
VT 08 0119	Veste ignifugée	SIOEN	2008	390,00 €	DON UKRAINE
VT 08 0251	Veste ignifugée	SIOEN	2008	390,00 €	DON UKRAINE
VT 08 0259	Veste ignifugée	SIOEN	2008	390,00 €	DON UKRAINE
VT 08 0264	Veste ignifugée	SIOEN	2008	390,00 €	DON UKRAINE
VT 08 0266	Veste ignifugée	SIOEN	2008	390,00 €	DON UKRAINE
VT 08 0278	Veste ignifugée	SIOEN	2008	390,00 €	DON UKRAINE
VT 08 0407	Veste ignifugée	SIOEN	2008	390,00 €	DON UKRAINE
VT 08 0421	Veste ignifugée	SIOEN	2008	390,00 €	DON UKRAINE
VT 08 0433	Veste ignifugée	SIOEN	2008	390,00 €	DON UKRAINE
VT 08 0681	Veste ignifugée	SIOEN	2008	390,00 €	DON UKRAINE
VT 09 450	Veste ignifugée	SIOEN	2009	390,00 €	DON UKRAINE
VT 09 0107	Veste ignifugée	SIOEN	2009	390,00 €	DON UKRAINE
VT 09 0145	Veste ignifugée	SIOEN	2009	390,00 €	DON UKRAINE
VT 09 0372	Veste ignifugée	SIOEN	2009	390,00 €	DON UKRAINE
VT 09 0386	Veste ignifugée	SIOEN	2009	390,00 €	DON UKRAINE
VT 09 0447	Veste ignifugée	SIOEN	2009	390,00 €	DON UKRAINE
VT 09 0456	Veste ignifugée	SIOEN	2009	390,00 €	DON UKRAINE
VT 09 0554	Veste ignifugée	SIOEN	2009	390,00 €	DON UKRAINE
VT 10 0034	Veste ignifugée	SIOEN	2010	390,00 €	DON UKRAINE
VT 10 0040	Veste ignifugée	SIOEN	2010	390,00 €	DON UKRAINE
VT 10 0089	Veste ignifugée	SIOEN	2010	390,00 €	DON UKRAINE
VT 10 0192	Veste ignifugée	SIOEN	2010	390,00 €	DON UKRAINE
VT 10 0197	Veste ignifugée	SIOEN	2010	390,00 €	DON UKRAINE
VT 10 0359	Veste ignifugée	SIOEN	2010	390,00 €	DON UKRAINE
VT 10 0465	Veste ignifugée	SIOEN	2010	390,00 €	DON UKRAINE

Envoyé en préfecture le 02/06/2022

Reçu en préfecture le 02/06/2022

Affiché le



ID : 083-288300403-20220602-2245-DE

VT 10 0554	Veste ignifugée	SIOEN	2010	390,00 €	DON UKRAINE
VT 10 0572	Veste ignifugée	SIOEN	2010	390,00 €	DON UKRAINE
VT 10 0595	Veste ignifugée	SIOEN	2010	390,00 €	DON UKRAINE
VT 12 0261	Veste ignifugée	SIOEN	2012	390,00 €	DON UKRAINE
VT 13 0150	Veste ignifugée	SIOEN	2013	390,00 €	DON UKRAINE
VT 13 0309	Veste ignifugée	SIOEN	2013	390,00 €	DON UKRAINE
VT 13 0559	Veste ignifugée	SIOEN	2013	390,00 €	DON UKRAINE
VT 13 0833	Veste ignifugée	SIOEN	2013	390,00 €	DON UKRAINE
VT 13 0842	Veste ignifugée	SIOEN	2013	390,00 €	DON UKRAINE
VT 14 0105	Veste ignifugée	SIOEN	2014	390,00 €	DON UKRAINE
VT 14 0138	Veste ignifugée	SIOEN	2014	390,00 €	DON UKRAINE
VT 16 0185	Veste ignifugée	SIOEN	2016	390,00 €	DON UKRAINE
VT 16 0389	Veste ignifugée	SIOEN	2016	390,00 €	DON UKRAINE

**GANTS**

GT 05 601	Gants Textile	ESKA	01-01-2005	43,00 €	HORS D'USAGE
GT 05 637	Gants Textile	ESKA	01-01-2005	43,00 €	HORS D'USAGE
GT 06 0092	Gants Textile	ESKA	01-01-2006	43,00 €	HORS D'USAGE
GT 07 0227	Gants Textile	ESKA	01-01-2007	43,00 €	HORS D'USAGE
GT 07 0382	Gants Textile	ESKA	01-01-2007	43,00 €	HORS D'USAGE
GT 07 0495	Gants Textile	ESKA	01-01-2007	43,00 €	HORS D'USAGE
GT 07 0503	Gants Textile	ESKA	01-01-2007	43,00 €	HORS D'USAGE
GT 08 0533	Gants Textile	ESKA	01-01-2008	43,00 €	HORS D'USAGE
GT 08 0747	Gants Textile	ESKA	01-01-2008	43,00 €	HORS D'USAGE
GT 08 1003	Gants Textile	ESKA	01-01-2008	43,00 €	HORS D'USAGE
GT 08 1028	Gants Textile	ESKA	01-01-2008	43,00 €	HORS D'USAGE
GT 09 0194	Gants Textile	ESKA	01-01-2009	43,00 €	HORS D'USAGE
GT 09 0246	Gants Textile	ESKA	01-01-2009	43,00 €	HORS D'USAGE
GT 09 0419	Gants Textile	ESKA	01-01-2009	43,00 €	HORS D'USAGE
GT 09 0458	Gants Textile	ESKA	01-01-2009	43,00 €	HORS D'USAGE
GT 09 0528	Gants Textile	ESKA	01-01-2009	43,00 €	HORS D'USAGE
GT 09 0623	Gants Textile	ESKA	01-01-2009	43,00 €	HORS D'USAGE
GT 09 0637	Gants Textile	ESKA	01-01-2009	43,00 €	HORS D'USAGE
GT 09 0662	Gants Textile	ESKA	01-01-2009	43,00 €	HORS D'USAGE
GT 09 0770	Gants Textile	ESKA	01-01-2009	43,00 €	HORS D'USAGE
GT 10 0084	Gants Textile	ESKA	01-01-2010	43,00 €	HORS D'USAGE
GT 10 0166	Gants Textile	ESKA	01-01-2010	43,00 €	HORS D'USAGE
GT 11 0026	Gants Textile	ESKA	01-01-2011	43,00 €	HORS D'USAGE
GT 11 0265	Gants Textile	ESKA	01-01-2011	43,00 €	HORS D'USAGE
GT 11 0280	Gants Textile	ESKA	01-01-2011	43,00 €	HORS D'USAGE
GT 11 0288	Gants Textile	ESKA	01-01-2011	43,00 €	HORS D'USAGE
GT 14 0085	Gants Textile	ESPUNA	01-11-2014	43,00 €	HORS D'USAGE
GT 14 0098	Gants Textile	ESPUNA	01-11-2014	43,00 €	HORS D'USAGE
GT 14 0112	Gants Textile	ESPUNA	01-11-2014	43,00 €	HORS D'USAGE
GT 14 0152	Gants Textile	ESPUNA	01-11-2014	43,00 €	HORS D'USAGE
GT 14 0258	Gants Textile	ESPUNA	01-11-2014	43,00 €	HORS D'USAGE
GT 14 0323	Gants Textile	ESPUNA	01-11-2014	43,00 €	HORS D'USAGE
GT 14 0366	Gants Textile	ESPUNA	01-11-2014	43,00 €	HORS D'USAGE
GT 14 0396	Gants Textile	ESPUNA	01-11-2014	43,00 €	HORS D'USAGE
GT 14 0646	Gants Textile	ESPUNA	01-11-2014	43,00 €	HORS D'USAGE
GT 14 0695	Gants Textile	ESPUNA	01-11-2014	43,00 €	HORS D'USAGE
GT 15 0024	Gants Textile	ESPUNA	01-01-2015	43,00 €	HORS D'USAGE
GT 15 0051	Gants Textile	ESPUNA	01-01-2015	43,00 €	HORS D'USAGE
GT 15 0313	Gants Textile	ESPUNA	01-01-2015	43,00 €	HORS D'USAGE
GT 15 0525	Gants Textile	ESPUNA	01-01-2015	43,00 €	HORS D'USAGE
GT 15 0599	Gants Textile	ESPUNA	01-01-2015	43,00 €	HORS D'USAGE
GT 15 0629	Gants Textile	ESPUNA	01-01-2015	43,00 €	HORS D'USAGE
GT 15 0657	Gants Textile	ESPUNA	01-01-2015	43,00 €	HORS D'USAGE
GT 15 0673	Gants Textile	ESPUNA	01-01-2015	43,00 €	HORS D'USAGE
GT 15 0831	Gants Textile	ESPUNA	28-05-2015	43,00 €	HORS D'USAGE
GT 15 0886	Gants Textile	ESPUNA	28-05-2015	43,00 €	HORS D'USAGE
GT 15 0932	Gants Textile	ESPUNA	28-05-2015	43,00 €	HORS D'USAGE
GT 15 0954	Gants Textile	ESPUNA	22-09-2015	43,00 €	HORS D'USAGE
GT 15 0963	Gants Textile	ESPUNA	22-09-2015	43,00 €	HORS D'USAGE
GT 15 1004	Gants Textile	ESPUNA	22-09-2015	43,00 €	HORS D'USAGE
GT 15 1531	Gants Textile	ESPUNA	09-12-2015	43,00 €	HORS D'USAGE
GT 15 1538	Gants Textile	ESPUNA	09-12-2015	43,00 €	HORS D'USAGE
GT 15 1555	Gants Textile	ESPUNA	09-12-2015	43,00 €	HORS D'USAGE
GT 15 1561	Gants Textile	ESPUNA	09-12-2015	43,00 €	HORS D'USAGE
GT 15 1613	Gants Textile	ESPUNA	09-12-2015	43,00 €	HORS D'USAGE
GT 15 1628	Gants Textile	ESPUNA	09-12-2015	43,00 €	HORS D'USAGE
GT 15 1666	Gants Textile	ESPUNA	09-12-2015	43,00 €	HORS D'USAGE
GT 15 1725	Gants Textile	ESPUNA	09-12-2015	43,00 €	HORS D'USAGE
GT 15 1914	Gants Textile	ESPUNA	09-12-2015	43,00 €	HORS D'USAGE
GT 16 0003	Gants Textile	ESPUNA	17-06-2016	43,00 €	HORS D'USAGE
GT 17 0079	Gants Textile	ESPUNA	17-01-2017	43,00 €	HORS D'USAGE
GT 17 0185	Gants Textile	ESPUNA	17-01-2017	43,00 €	HORS D'USAGE
GT 17 0287	Gants Textile	ESPUNA	17-01-2017	43,00 €	HORS D'USAGE
GT 17 0323	Gants Textile	ESPUNA	17-01-2017	43,00 €	HORS D'USAGE

Envoyé en préfecture le 02/06/2022

Reçu en préfecture le 02/06/2022

Affiché le



	GT 17 0564	Gants Textile	ESPUNA	ID : 083-288300403-20220602-2245-DEAGE		
	GT 17 0616	Gants Textile	ESPUNA	17-01-2017	43,00 €	<a href="#">HORS D'USAGE</a>
	GT 17 0751	Gants Textile	ESPUNA	17-01-2017	43,00 €	<a href="#">HORS D'USAGE</a>
	GT 17 0759	Gants Textile	ESPUNA	17-01-2017	43,00 €	<a href="#">HORS D'USAGE</a>
	GT 17 0771	Gants Textile	ESPUNA	17-01-2017	43,00 €	<a href="#">HORS D'USAGE</a>
	GT 16 0192	Gants Textile	ESPUNA	07-01-2016	43,00 €	<a href="#">HORS D'USAGE</a>
	GT10 0236	Gants Textile	ESPUNA	01-01-2010	43,00 €	<a href="#">HORS D'USAGE</a>
	GT 16 0249	Gants Textile	ESPUNA	06-01-2016	43,00 €	<a href="#">HORS D'USAGE</a>
	GT 08 0354	Gants Textile	ESKA	01-01-2008	43,00 €	<a href="#">HORS D'USAGE</a>
	GT 17 0925	Gants Textile	ESPUNA	02-01-2017	43,00 €	<a href="#">HORS D'USAGE</a>



Envoyé en préfecture le 02/06/2022

Reçu en préfecture le 02/06/2022

Affiché le



ID : 083-288300403-20220602-2245-DEAGE

	GT 17 0922	Gants Textile	ESPUNA			
	GT 17 0938	Gants Textile	ESPUNA	12-01-2017	43,00 €	HORS D'USAGE
	GT 17 0995	Gants Textile	ESPUNA	10-01-2017	43,00 €	HORS D'USAGE
	GT 18 0072	Gants Textile	ESPUNA	24-04-2018	43,00 €	HORS D'USAGE
	GT 18 0076	Gants Textile	ESPUNA	24-04-2018	43,00 €	HORS D'USAGE
	GT 18 0173	Gants Textile	ESPUNA	24-04-2018	43,00 €	HORS D'USAGE
	GT 18 0265	Gants Textile	ESPUNA	24-04-2018	43,00 €	HORS D'USAGE
	GT 18 0345	Gants Textile	ESPUNA	24-04-2018	43,00 €	HORS D'USAGE
	GT 18 0391	Gants Textile	ESPUNA	24-04-2018	43,00 €	HORS D'USAGE
	GT 18 0400	Gants Textile	ESPUNA	24-04-2018	43,00 €	HORS D'USAGE
	GT 18 0609	Gants Textile	ESPUNA	24-04-2018	43,00 €	HORS D'USAGE
	GT 19 0470	Gants Textile	ROSTAING	01-01-2019	43,00 €	HORS D'USAGE
	GT 19 0505	Gants Textile	ROSTAING	01-01-2019	43,00 €	HORS D'USAGE
	GT 19 0550	Gants Textile	ROSTAING	01-01-2019	43,00 €	HORS D'USAGE
	GT 19 0649	Gants Textile	ROSTAING	01-01-2019	43,00 €	HORS D'USAGE
	GT 19 0907	Gants Textile	ROSTAING	10-01-2019	43,00 €	HORS D'USAGE
	GT 15 1025	Gants Textile	ESPUNA	07-01-2015	43,00 €	HORS D'USAGE
	GT 20 0033	Gants Textile	ROSTAING	15-03-2020	43,00 €	HORS D'USAGE
	GT 20 0179	Gants Textile	ROSTAING	15-03-2020	43,00 €	HORS D'USAGE
	GT 20 0184	Gants Textile	ROSTAING	15-03-2020	43,00 €	HORS D'USAGE
	GT 20 0296	Gants Textile	ROSTAING	15-03-2020	43,00 €	HORS D'USAGE
	GT 08 0149	Gants Textile	ESKA	17-01-2008	43,00 €	HORS D'USAGE
	GT 20 0664	Gants Textile	ROSTAING	01-05-2020	43,00 €	HORS D'USAGE
	GT 20 0607	Gants Textile	ROSTAING	01-03-2020	43,00 €	HORS D'USAGE
	GT 20 0629	Gants Textile	ROSTAING	01-03-2020	43,00 €	HORS D'USAGE
	GT 06 0100	Gants Textile	ESKA	01-01-2006	43,00 €	HORS D'USAGE
	GT 07 0343	Gants Textile	ESKA	01-01-2007	43,00 €	HORS D'USAGE
	GT 08 1039	Gants Textile	ESKA	01-01-2008	43,00 €	HORS D'USAGE
	GT 09 0004	Gants Textile	ESKA	01-01-2009	43,00 €	HORS D'USAGE
	GT 09 0009	Gants Textile	ESKA	01-01-2009	43,00 €	HORS D'USAGE
	GT 09 0053	Gants Textile	ESKA	01-01-2009	43,00 €	HORS D'USAGE
	GT 09 0273	Gants Textile	ESKA	01-01-2009	43,00 €	HORS D'USAGE
	GT 09 0813	Gants Textile	ESKA	01-01-2009	43,00 €	HORS D'USAGE
	GT 10 0206	Gants Textile	ESKA	01-01-2010	43,00 €	HORS D'USAGE
	GT 10 0255	Gants Textile	ESKA	01-01-2010	43,00 €	HORS D'USAGE
	GT 11 0167	Gants Textile	ESKA	01-01-2011	43,00 €	HORS D'USAGE
	GT 11 0237	Gants Textile	ESKA	01-01-2011	43,00 €	HORS D'USAGE
	GT 11 0279	Gants Textile	ESKA	01-01-2011	43,00 €	HORS D'USAGE
	GT 14 0095	Gants Textile	ESPUNA	01-11-2014	43,00 €	HORS D'USAGE
	GT 14 0100	Gants Textile	ESPUNA	01-11-2014	43,00 €	HORS D'USAGE
	GT 14 0169	Gants Textile	ESPUNA	01-11-2014	43,00 €	HORS D'USAGE
	GT 14 0339	Gants Textile	ESPUNA	01-11-2014	43,00 €	HORS D'USAGE
	GT 14 0509	Gants Textile	ESPUNA	01-11-2014	43,00 €	HORS D'USAGE
	GT 15 0003	Gants Textile	ESPUNA	01-01-2015	43,00 €	HORS D'USAGE
	GT 15 0026	Gants Textile	ESPUNA	01-01-2015	43,00 €	HORS D'USAGE
	GT 15 0176	Gants Textile	ESPUNA	01-01-2015	43,00 €	HORS D'USAGE
	GT 15 0218	Gants Textile	ESPUNA	01-01-2015	43,00 €	HORS D'USAGE
	GT 15 0302	Gants Textile	ESPUNA	01-01-2015	43,00 €	HORS D'USAGE
	GT 15 0403	Gants Textile	ESPUNA	01-01-2015	43,00 €	HORS D'USAGE
	GT 15 0511	Gants Textile	ESPUNA	01-01-2015	43,00 €	HORS D'USAGE
	GT 15 0816	Gants Textile	ESPUNA	28-05-2015	43,00 €	HORS D'USAGE
	GT 15 0855	Gants Textile	ESPUNA	28-05-2015	43,00 €	HORS D'USAGE
	GT 15 0970	Gants Textile	ESPUNA	22-09-2015	43,00 €	HORS D'USAGE
	GT 15 1066	Gants Textile	ESPUNA	22-09-2015	43,00 €	HORS D'USAGE
	GT 15 1094	Gants Textile	ESPUNA	22-09-2015	43,00 €	HORS D'USAGE
	GT 15 1114	Gants Textile	ESPUNA	22-09-2015	43,00 €	HORS D'USAGE
	GT 15 1515	Gants Textile	ESPUNA	09-12-2015	43,00 €	HORS D'USAGE
	GT 15 1608	Gants Textile	ESPUNA	09-12-2015	43,00 €	HORS D'USAGE
	GT 16 0113	Gants Textile	ESPUNA	12-01-2016	43,00 €	HORS D'USAGE
	GT 17 0038	Gants Textile	ESPUNA	17-01-2017	43,00 €	HORS D'USAGE
	GT 17 0133	Gants Textile	ESPUNA	17-01-2017	43,00 €	HORS D'USAGE
	GT 17 0177	Gants Textile	ESPUNA	17-01-2017	43,00 €	HORS D'USAGE
	GT 17 0240	Gants Textile	ESPUNA	17-01-2017	43,00 €	HORS D'USAGE
	GT 17 0241	Gants Textile	ESPUNA	17-01-2017	43,00 €	HORS D'USAGE
	GT 17 0252	Gants Textile	ESPUNA	17-01-2017	43,00 €	HORS D'USAGE
	GT 17 0289	Gants Textile	ESPUNA	17-01-2017	43,00 €	HORS D'USAGE
	GT 17 0445	Gants Textile	ESPUNA	17-01-2017	43,00 €	HORS D'USAGE
	GT 17 0530	Gants Textile	ESPUNA	17-01-2017	43,00 €	HORS D'USAGE
	GT 17 0550	Gants Textile	ESPUNA	17-01-2017	43,00 €	HORS D'USAGE
	GT 17 0727	Gants Textile	ESPUNA	17-01-2017	43,00 €	HORS D'USAGE
	GT 08 0406	Gants Textile	ESPUNA	01-01-2008	43,00 €	HORS D'USAGE
	GT 17 0997	Gants Textile	ESPUNA	01-01-2017	43,00 €	HORS D'USAGE
	GM 12 0004	Gants Mixte	PROCOVES	01-01-2012	43,00 €	HORS D'USAGE
	GT 17 0805	Gants Textile	ESPUNA	11-01-2017	43,00 €	HORS D'USAGE
	GT 08 174	Gants Textile	ESPUNA	2008	43,00 €	DON UKRAINE
	GT 14 0594	Gants Textile	ESPUNA	2014	43,00 €	DON UKRAINE
	GT 15 0383	Gants Textile	ESPUNA	2015	43,00 €	DON UKRAINE
	GT 15 0494	Gants Textile	ESPUNA	2015	43,00 €	DON UKRAINE
	GT 15 0515	Gants Textile	ESPUNA	2015	43,00 €	DON UKRAINE
	GT 15 0561	Gants Textile	ESPUNA	2015	43,00 €	DON UKRAINE



# ARRETES



## ARRETE N° 000669

LE MINISTRE DE L'INTERIEUR,  
LE PRESIDENT DU CONSEIL D'ADMINISTRATION DU SERVICE D'INCENDIE ET DE SECOURS DU VAR,

VU le code général des collectivités territoriales ;

VU la loi n° 83-634 du 13 juillet 1983 modifiée portant droits et obligations des fonctionnaires, ensemble la loi n° 84-53 du 26 janvier 1984 modifiée portant dispositions statutaires relatives à la fonction publique territoriale ;

Vu le décret n° 80-850 du 25 septembre 1990 modifié portant dispositions communes à l'ensemble des sapeurs-pompiers professionnels ;

Vu le décret n° 2016-2002 du 30 décembre 2016 portant statut particulier du cadre d'emplois de conception et direction de sapeurs-pompiers professionnels ;

Vu l'arrêté du 17 décembre 2020 portant lignes directrices de gestion fixant les orientations générales en matière de promotion et de valorisation des parcours pour le service d'incendie et de secours du Var ;

Sur proposition du Préfet du Var,

### ARRÊTENT

**Article 1<sup>er</sup>** - Le tableau d'avancement au grade de *Contrôleur Général* de sapeurs-pompiers professionnels du Var est établi, au titre de l'année 2022, dans l'ordre suivant :

n° 1 – Eric GROHIN.

**Article 2** - Conformément à l'article R. 421-1 du code de justice administrative, le tribunal administratif compétent peut être saisi par voie de recours formé contre la présente décision dans un délai de deux mois à compter de sa notification.

**Article 3** - Le Préfet du Var et le président du conseil d'administration du service d'incendie et de secours du Var sont chargés, chacun en ce qui le concerne, de l'exécution du présent arrêté, qui sera publié au recueil des actes administratifs de l'État dans le département.

Fait à Paris, le 25 JAN. 2022

Pour le ministre et par délégation,

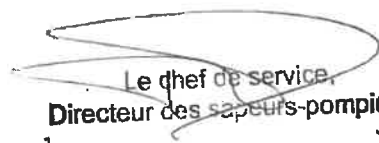
  
Le chef de service,  
Directeur des sapeurs-pompiers  
Frédéric PAPET

  
Le président du conseil d'administration  
du service départemental d'incendie et de secours  
du Var  
  
Dominique LAIN



**Service Départemental  
d'Incendie et de Secours du  
Var**

Arrêté portant tableau d'avancement annuel  
au grade d'Adjudant de sapeurs-pompiers  
professionnels

**LE PRESIDENT DU CONSEIL D'ADMINISTRATION  
DU S.D.I.S DU VAR**

VU le code général des collectivités territoriales,

VU le code général de la fonction publique,

VU le décret n° 90-850 du 25 septembre 1990 modifié, portant dispositions communes à l'ensemble des sapeurs-pompiers professionnels,

VU le décret n°2012-521 du 20 avril 2012 modifié, portant statut particulier du cadre d'emplois des sous-officiers de sapeurs-pompiers professionnels,

VU l'arrêté n° 004644 en date du 17 décembre 2020 portant établissement des lignes directrices de gestion du SDIS du Var,,

**SUR** proposition de Monsieur le Directeur Départemental des services d'incendie et de secours du Var,

**ARRETE**

**Article 1<sup>er</sup>** : Le tableau annuel d'avancement au grade d'adjudant de sapeurs-pompiers professionnels est fixé comme suit pour l'année 2022 :

NB	NOM	PRENOM	DATE DE LA PROMOTION
1	DEFRETIERE	RÉGIS	01/01/2022
2	FRANCOIS	CHRISTOPHE	01/01/2022
3	PAOLI	GERARD	01/01/2022
4	BALDUCELLI	FABRICE	01/01/2022
5	BENAZETH	CEDRIC	01/01/2022
6	DUTOURNAY	FLORIAN	01/01/2022
7	FRULIO	JULIEN	01/01/2022
8	GINDRE	VINCENT	01/01/2022
9	GONNET	FREDERIC	01/01/2022
10	LERCARI	LAURENT	01/01/2022
11	MAMESSIER	LOUIS	01/01/2022
12	PONTONE	HERVE	01/01/2022
13	TRIPAULT	LAURENT	01/01/2022
14	VINCENT	RENE	01/01/2022
15	BARBERO	CEDRIC	01/01/2022
16	HUMBERT	CEDRICK	01/01/2022
17	ROBERTO	CEDRIC	01/01/2022
18	SPECHT	LAURENT	01/01/2022
19	VLESIK	YWAN	01/01/2022
20	BOREL	AYMERIC	01/01/2022



NB	NOM	PRENOM	DATE DE LA PROMOTION
21	CAPO	CYRILLE	01/01/2022
22	LAURENT	JULIEN	01/01/2022
23	PEUGEOT	NICOLAS	01/01/2022
24	BONNARD	SAMUEL	01/01/2022
25	DELBARRE	JEREMIE	01/01/2022
26	ALLENNE	SEBASTIEN	01/01/2022
27	AGIUS	JEAN-BAPTISTE	01/01/2022
28	DURAND	PHILIPPE	01/01/2022
29	TERRIER	KEVIN	01/01/2022
30	RIU	FRANCK	01/01/2022
31	COLAUT	HERVE	01/01/2022
32	LAGARDERE	PHILIPPE	01/01/2022
33	FERRERO	VINCENT	01/01/2022

**Article 2** : Ampliation du présent arrêté sera affichée dans les locaux du Service Départemental d'Incendie et de Secours du Var et publié au « Recueil des actes administratifs » du Service Départemental d'Incendie et de Secours du Var (consultable sur le site internet [www.sdis83.fr](http://www.sdis83.fr) et à la Direction Départementale des SIS du Var sise, 24 Allée de Vaugrenier, ZA les Ferrières – 83490 Le Muy).

**Article 3** : Monsieur le Directeur Départemental des services d'incendie et de secours du Var est chargé de l'exécution et de la notification du présent arrêté.

Le Président  
du Conseil d'Administration du SDIS

Le Muy, le 11 AVR. 2022



**Dominique LAIN**

Conformément à l'article R421-1 du code de justice administrative, le tribunal administratif de Toulon peut être saisi par voie de recours formé contre la présente décision dans un délai de deux mois, à compter de sa notification.  
Le tribunal administratif de Toulon peut être saisi par l'application informatique "Télérecours citoyens" accessible par le site internet [www.telerecours.fr](http://www.telerecours.fr)."



Service Départemental  
d'Incendie et de Secours du Var

REPUBLIQUE FRANCAISE

Groupement des Ressources Humaines

Numéro : 002788

Arrêté conjoint portant tableau d'avancement  
annuel au grade de lieutenant hors classe de  
sapeurs-pompiers professionnels

LE PREFET DU VAR

LE PRESIDENT DU CONSEIL D'ADMINISTRATION  
DU S.D.I.S DU VAR

VU le code général des collectivités territoriales,  
VU le code général de la fonction publique,  
VU le décret n°90-850 du 25 septembre 1990 modifié, portant dispositions communes à l'ensemble des sapeurs-pompiers professionnels,  
VU le décret n°2010-329 du 22 mars 2010 modifié, portant dispositions statutaires communes à divers cadres d'emplois de fonctionnaires de la catégorie B de la fonction publique territoriale,  
VU le décret n°2012-522 du 20 avril 2012 modifié, portant statut particulier du cadre d'emplois des lieutenants de sapeurs-pompiers professionnels,  
VU l'arrêté n°4644 en date du 17 décembre 2020 portant établissement des lignes directrices de gestion du SDIS du Var,  
SUR proposition de Monsieur le Directeur Départemental des services d'incendie et de secours du Var,

**ARRETENT**

**Article 1<sup>er</sup>** : Le tableau annuel d'avancement au grade de lieutenant hors classe de sapeurs-pompiers professionnels est fixé comme suit pour l'année 2022 :

N°	NOM	Prénom
1	MALASSIGNE	Thierry
2	VALLOT	Philippe

**Article 2** : Une ampliation du présent arrêté sera affichée dans les locaux du Service Départemental d'Incendie et de Secours du Var et publié au « Recueil des actes administratifs » du Service Départemental d'Incendie et de Secours du Var (consultable sur le site internet [www.sdis83.fr](http://www.sdis83.fr) et à la Direction Départementale des SIS du Var sise, 24 Allée de Vaugrenier, ZA les Ferrières – 83490 Le Muy).

**Article 3** : Monsieur le Sous-Préfet Directeur de Cabinet et Monsieur le Directeur Départemental du service d'incendie et de secours du Var sont chargés de l'exécution et de la notification du présent arrêté.

Fait à Toulon, le.....1.3..AVR..2022

Le Président du Conseil d'Administration  
du SDIS du Var

**Dominique LAIN**

Le Préfet du Var

Pour le Préfet et par délégation,  
la Directrice de cabinet,

**Houda VERNHET**



Service Départemental  
d'Incendie et de Secours du Var

REPUBLIQUE FRANCAISE

Groupement des Ressources Humaines

Numéro : 002788

Arrêté conjoint portant tableau d'avancement  
annuel au grade de lieutenant hors classe de  
sapeurs-pompiers professionnels

LE PREFET DU VAR

LE PRESIDENT DU CONSEIL D'ADMINISTRATION  
DU S.D.I.S DU VAR

VU le code général des collectivités territoriales,  
VU le code général de la fonction publique,  
VU le décret n°90-850 du 25 septembre 1990 modifié, portant dispositions communes à l'ensemble des sapeurs-pompiers professionnels,  
VU le décret n°2010-329 du 22 mars 2010 modifié, portant dispositions statutaires communes à divers cadres d'emplois de fonctionnaires de la catégorie B de la fonction publique territoriale,  
VU le décret n°2012-522 du 20 avril 2012 modifié, portant statut particulier du cadre d'emplois des lieutenants de sapeurs-pompiers professionnels,  
VU l'arrêté n°4644 en date du 17 décembre 2020 portant établissement des lignes directrices de gestion du SDIS du Var,  
SUR proposition de Monsieur le Directeur Départemental des services d'incendie et de secours du Var,

ARRETEMENT

**Article 1<sup>er</sup>** : Le tableau annuel d'avancement au grade de lieutenant hors classe de sapeurs-pompiers professionnels est fixé comme suit pour l'année 2022 :

N°	NOM	Prénom
1	MALASSIGNE	Thierry
2	VALLOT	Philippe

**Article 2** : Une ampliation du présent arrêté sera affichée dans les locaux du Service Départemental d'Incendie et de Secours du Var et publié au « Recueil des actes administratifs » du Service Départemental d'Incendie et de Secours du Var (consultable sur le site internet [www.sdis83.fr](http://www.sdis83.fr) et à la Direction Départementale des SIS du Var sise, 24 Allée de Vaugrenier, ZA les Ferrières – 83490 Le Muy).

**Article 3** : Monsieur le Sous-Préfet Directeur de Cabinet et Monsieur le Directeur Départemental du service d'incendie et de secours du Var sont chargés de l'exécution et de la notification du présent arrêté.

Fait à Toulon, le.....1.3..AVR...2022

Le Président du Conseil d'Administration  
du SDIS du Var

Le Préfet du Var

Dominique LAIN

**POUR AMPLIATION** Pour le Préfet et par délégation,  
la Directrice de cabinet,

Pour le Président du CASDIS  
Le Chef du groupement  
Ressources Humaines

Houda VERNHET

Commandant Florent DOSSETTI



**Service Départemental  
d'Incendie et de Secours du Var**

**REPUBLIQUE FRANCAISE**

Groupement des Ressources Humaines

Numéro : **003178**

Arrêté portant tableau d'avancement annuel au grade  
d'adjoint administratif principal de 1<sup>ère</sup> classe  
au titre de l'année 2022

**LE PRESIDENT DU CONSEIL D'ADMINISTRATION  
DU S.D.I.S DU VAR**

VU le Code Général des Collectivités Territoriales,

VU le Code Général de la Fonction Publique,

VU le décret n° 2006-1690 du 22 décembre 2006 modifié, portant statut particulier du cadre d'emplois des adjoints administratifs territoriaux,

VU le décret n°2016-596 du 12 mai 2016 relatif à l'organisation des carrières des fonctionnaires de catégorie C de la fonction publique territoriale,

VU l'arrêté n°4644 en date du 17 décembre 2020 portant établissement des lignes directrices de gestion du SDIS du Var,

SUR proposition de Monsieur le Directeur Départemental des Services d'Incendie et de Secours du Var,

**ARRETE**

**Article 1<sup>er</sup>** : Le tableau d'avancement annuel au grade d'adjoint administratif principal de 1<sup>ère</sup> classe est fixé comme suit pour l'année 2022 :

<b>NB</b>	<b>NOM</b>	<b>PRENOM</b>	<b>DATE PROMOTION</b>
1	GIANNARELLI	MARINA	01/01/2022
2	SAUTRON	DAVID	01/01/2022
3	GIRAUD	PHILIPPE	01/01/2022
4	COBOS	CAROLINE	01/01/2022
5	CARRET	STEPHANE	01/01/2022
6	N'GUYEN	HOANG	01/01/2022
7	PEIRON	PHILIPPE	01/01/2022
8	GIRARD	SYLVIE	01/01/2022
9	MAIOLINO	EDWIGE	01/01/2022
10	NOBLET	FREDERIC	01/01/2022
11	TARDITO	ALINE	01/01/2022
12	CRECCHI	SANDRA	01/01/2022
13	DONNEFORT	SONIA	01/01/2022
14	BRUANT	EVE	01/01/2022
15	COUDERT	MAGALI	01/01/2022
16	COURRIOL	VIRGINIE	01/01/2022
17	ETCHEVERRY	ESTELLE	01/01/2022

*Conformément aux articles R421-1 et suivants du code de justice administrative, le tribunal administratif de Toulon peut être saisi par voie de recours formé contre le présent arrêté dans un délai de deux mois, à compter de sa notification, à l'adresse suivante :*

*5 rue Racine - BP 40510 - 83 041 TOULON CEDEX 9*

*Le tribunal administratif de Toulon peut être saisi par l'application informatique « Télérecours citoyens » accessible par le site internet : [www.telerecours.fr](http://www.telerecours.fr)*

**Article 2 :** Une ampliation du présent arrêté sera affichée dans les locaux du Service Départemental d'Incendie et de Secours du Var et publié au « Recueil des actes administratifs » du Service Départemental d'Incendie et de Secours du Var (consultable sur le site internet [www.sdis83.fr](http://www.sdis83.fr) et à la Direction Départementale des SIS du Var sise 24 Allée de Vaugrenier - ZA Les Ferrières- 83490 Le Muy).

**Article 3 :** Monsieur le Directeur Départemental des Services d'Incendie et de Secours du Var est chargé de l'exécution et de la notification du présent arrêté.

LE MUY, le.....**2. JUIN. 2022**

**Le Président  
du Conseil d'Administration du SDIS**



**Dominique LAIN**

*Conformément aux articles R421-1 et suivants du code de justice administrative, le tribunal administratif de Toulon peut être saisi par voie de recours formé contre le présent arrêté dans un délai de deux mois, à compter de sa notification, à l'adresse suivante :  
5 rue Racine -BP 40510 - 83 041 TOULON CEDEX 9  
Le tribunal administratif de Toulon peut être saisi par l'application informatique « Télérecours citoyens » accessible par le site internet : [www.telerecours.fr](http://www.telerecours.fr).*





**LE PRESIDENT DU CONSEIL D'ADMINISTRATION  
DU S.D.I.S DU VAR**

VU le Code Général des Collectivités Territoriales,  
 VU le Code Général de la Fonction Publique,  
 VU la loi n°2007-148 du 2 février 2007 relative à la modernisation de la Fonction Publique,  
 VU le décret n° 2006-1691 du 22 décembre 2006 modifié, portant statut particulier du cadre d'emplois des adjoints techniques territoriaux,  
 VU le décret n°2016-596 du 12 mai 2016 relatif à l'organisation des carrières des fonctionnaires de catégorie C de la fonction publique territoriale,  
 VU l'arrêté n°4644 en date du 17 décembre 2020 portant établissement des lignes directrices de gestion du SDIS du Var,  
 SUR proposition de Monsieur le Directeur Départemental des Services d'Incendie et de Secours du Var,

**ARRETE**

**Article 1<sup>er</sup>** : Le tableau d'avancement annuel au grade d'adjoint technique principal de 1<sup>ère</sup> classe est fixé comme suit pour l'année 2022:

NB	NOM	PRENOM	DATE PROMOTION
1	MOSCARDINI	SEBASTIEN	01/01/2022
2	ROUVIER	SYLVAIN	01/01/2022
3	DA BOIT	CYRIL	01/04/2022

**Article 2** : Une ampliation du présent arrêté sera affichée dans les locaux du Service Départemental d'Incendie et de Secours du Var et publié au « Recueil des actes administratifs » du Service Départemental d'Incendie et de Secours du Var (consultable sur le site internet [www.sdis83.fr](http://www.sdis83.fr) et à la Direction Départementale des SIS du Var sise 24 Allée de Vaugrenier - ZA Les Ferrières- 83490 Le Muy).

**Article 3** : Monsieur le Directeur Départemental des Services d'Incendie et de Secours du Var est chargé de l'exécution et de la notification du présent arrêté.

LE MUY, le.....-2...JUN. 2022.

**Le Président  
du Conseil d'Administration du SDIS**

**Dominique LAIN**

*Conformément aux articles R421-1 et suivants du code de justice administrative, le tribunal administratif de Toulon peut être saisi par voie de recours formé contre le présent arrêté dans un délai de deux mois, à compter de sa notification, à l'adresse suivante :*

*5 rue Racine -BP 40510 - 83 041 TOULON CEDEX 9*

*Le tribunal administratif de Toulon peut être saisi par l'application informatique « Télérecours citoyens » accessible par le site internet : [www.telerecours.fr](http://www.telerecours.fr).*



Service Départemental  
d'Incendie et de Secours du Var

REPUBLIQUE FRANCAISE

Groupement des Ressources Humaines

Numéro : 003180

Arrêté portant tableau d'avancement annuel au grade  
d'adjoint administratif principal de 2<sup>ème</sup> classe  
au titre de l'année 2022

LE PRESIDENT DU CONSEIL D'ADMINISTRATION  
DU S.D.I.S DU VAR

VU le Code Général des Collectivités Territoriales,  
VU le Code Général de la Fonction Publique,  
VU le décret n° 2006-1690 du 22 décembre 2006 modifié, portant statut particulier du cadre d'emplois des adjoints administratifs territoriaux,  
VU le décret n°2016-596 du 12 mai 2016 relatif à l'organisation des carrières des fonctionnaires de catégorie C de la fonction publique territoriale,  
VU l'arrêté n°4644 en date du 17 décembre 2020 portant établissement des lignes directrices de gestion du SDIS du Var,  
SUR proposition de Monsieur le Directeur Départemental des Services d'Incendie et de Secours du Var,

ARRETE

**Article 1<sup>er</sup>** : Le tableau d'avancement annuel au grade d'adjoint administratif principal de 2<sup>ème</sup> classe est fixé comme suit pour l'année 2022 :

NB	NOM	PRENOM	DATE PROMOTION
1	DURAND	FREDERIQUE	01/01/2022
2	PAULARD	CLAIRE	12/05/2022
3	ROBERT	MATHIAS	01/07/2022

**Article 2** : Une ampliation du présent arrêté sera affichée dans les locaux du Service Départemental d'Incendie et de Secours du Var et publié au « Recueil des actes administratifs » du Service Départemental d'Incendie et de Secours du Var (consultable sur le site internet [www.sdis83.fr](http://www.sdis83.fr) et à la Direction Départementale des SIS du Var sise 24 Allée de Vaugrenier - ZA Les Ferrières- 83490 Le Muy).

**Article 3** : Monsieur le Directeur Départemental des Services d'Incendie et de Secours du Var est chargé de l'exécution et de la notification du présent arrêté.

LE MUY, le... 2... JUIN 2022

Le Président  
du Conseil d'Administration du SDIS

Dominique LAIN

*Conformément aux articles R421-1 et suivants du code de justice administrative, le tribunal administratif de Toulon peut être saisi par voie de recours formé contre le présent arrêté dans un délai de deux mois, à compter de sa notification, à l'adresse suivante :  
5 rue Racine - BP 40510 - 83 041 TOULON CEDEX 9  
Le tribunal administratif de Toulon peut être saisi par l'application informatique « Télérecours citoyens » accessible par le site internet : [www.telerecours.fr](http://www.telerecours.fr)*